

User manual

# KIRAMI FinVision® -sauna Nordic misty



Check the contents of the delivery without delay!  
Study the instructions carefully and keep them for future  
reference.

Kirami Oy  
Villiläntie 2  
FI-32730 Sastamala

tel. +358 10 574 2170

info@kirami.fi  
www.kirami.fi

21.9.2022 Versio: 2.1

# Contents

page	3	FI	KÄYTTÖOHJEET
page	32	SE	BRUKSANVISNING
page	61	EN	INSTRUCTIONS FOR USE
page	90	DE	GEBRAUCHSANWEISUNGEN
page	119	FR	MODE D'EMPLOI
page	148	NL	GEBRUIKSAANWIJZINGEN



Like us on Facebook! Tips on using the product, competitions, experiences, images, etc. at [www.facebook.com/kiramioy](http://www.facebook.com/kiramioy)



**Kirami Oy YouTube channel**  
<http://bit.ly/2U1vBmZ>

Käyttöohjeet

# KIRAMI FinVision® -sauna Nordic misty







Tarkasta toimituksen sisältö viipymättä!  
Tutustu huolella ja säilytä ohjeet tulevaisuutta varten.

Kirami Oy  
Villiläntie 2  
FI-32730 Sastamala

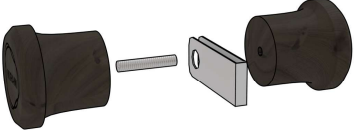
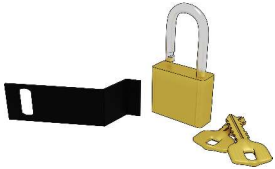

tel. +358 10 574 2170

info@kirami.fi  
www.kirami.fi

# Kirami FinVision® -sauna Nordic mistyn toimitussisältö

		Kirami FinVision® -sauna Nordic misty	1 kpl
<b>Seuraavat osat on pakattu saunaan sisälle</b>			
1.		Sokkelilauta eteen ja taakse	2 kpl
2.		Terassiruuvi Ruuvi RST 4,2 x 55 mm Wubau TX20 (Ruskea)	12 kpl
3.		Ovennuppi	1 kpl
4.		Oven lukko	1 kpl
5.		Saunajakkara	1 kpl
6.	Lisätarvikelaatikko: Käyttöohje, ulkoseinien sävyistä petsiä, parafiiniölyä, siveltimeet, hanskat ja tulitikut		

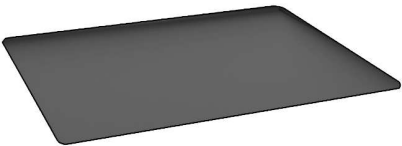
## Kirami FinVision -sauna toimitussisältö sähkökiukaalla

7.		Harvia Virta Combi	1 kpl
8.		Kiukaan aluspelti	1 kpl
9.		Kiuaskivet (Iso)	4 kpl

## Kirami FinVision -sauna toimitussisältö puukiukaalla

10.		Harvia Legend 240 / Harvia Legend 240 GreenFlame	1 kpl
11.		Legend-kiukaan savuputken suoja WL300 (Kivikori)	1 kpl
12.		Suoja-alusta kiukaan alle	1 kpl
13.		Suojapelti kiukaan eteen	1 kpl
14.		Kiuaskivet (Iso)	12 kpl
15.		Saunapiipun Savupeltijakso Harvia musta (Sis. savupeltijakso, kiristyspanta ja ruuvit)	1 kpl
16.		Kiuaskivet (Pieni)	2 kpl

17.		Piippupaketti	1 kpl
-----	---	---------------	-------



17 A.		Teräspiippu	1 kpl
17 B.		Savuputki	1 kpl
17 C.		Läpivientilaippa sisäkattoon	2 kpl
17 D.		Ruuvit läpivientilaipalle 4,2x13 wronic	8 kpl
17 E.		Eristevilla	2 kpl
17 F.		Läpivientisuojaus eristevillan ympärille	3 kpl
17 G.		Kiinnityspanta villaan ja suojiin	2 kpl
17 H.		Silikoni	1 kpl
17 I.		Sadekaulus	1 kpl
17 J.		Kiristyspanta sadekaulukseen	1 kpl
17 K.		Sadekauluksen kiinnitysruuvit	1 ps
17 L.		Sadehattu	1 kpl
17 M.		Ruuvit teräspiipun yläpäättyyn	3 kpl

## TOIMITUKSEN TARKISTUS

Suosittellemme aina tarkistamaan ennen rahtikirjan kuittaamista, että olet saanut ehjän pakka-uksen. Jos huomaat myöhemmin saunan sisällöstä puuttuvan jotain, ota yhteyttä saunan toimittajaan.

### YLEISTÄ

Kiramin FinVision® -sauna on kädentaitajan korkealuokkaista viimeistelyä. Valmiiksi pintakäsitelty saunan ulkoseinät ovat kuusipaneelia ja sisätilat lämpöhaapaa. Tuote on tarkoitettu vain ulkokäyttöön.

Saunan pinta-ala on 2,3 metriä kertaa 2,25 metriä, ja korkeutta rakennuksella on räystään kanssa 2,55 metriä. Sauna on mitoitettu 4-6 hengelle.



**Sauna pitää nostaa siltä seinän puolelta, josta löytyy tämä merkki. Liinat/trukinpiikit pitää asetella merkkien kohdalle.**

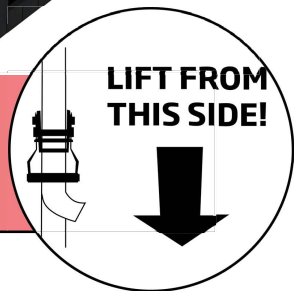

### SAUNAN KULJETUS JA PAIKALLEEN NOSTO

Suosittellemme irrottamaan kuljetuksen ajaksi asennetut suojavanerit vasta sen jälkeen, kun sauna on paikoillaan. Tällöin vältetään turhilta naarmuilta ja kolhuilta.

Saunaa siirrettäessä tulee nostoliinat, trukinpiikit tai pitkät pumppukärret asettaa saunan alle siten, että kuljetustuki tukee elementtejä mahdollisimman hyvin koko noston ajan ja sauna pysyy suorassa sekä kantavuus tasaisena. Katso esimerkkikuvista, kuinka sauna nostetaan paikoilleen trukinpiikeillä tai nostoliinojen avulla.

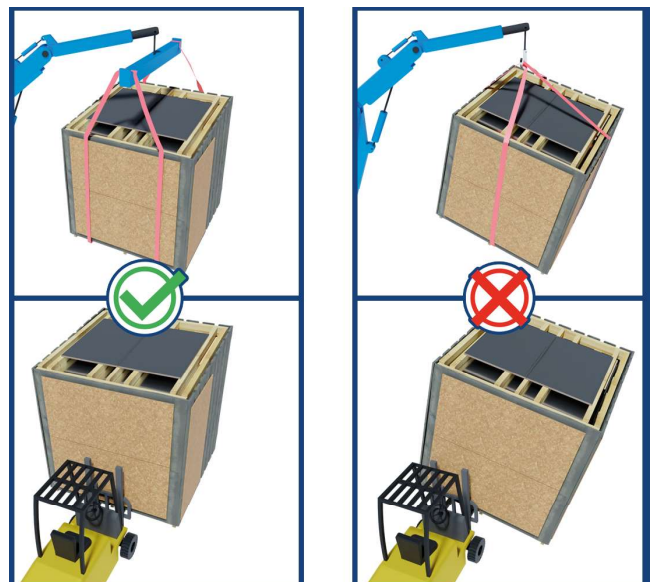

## ASENNUS

### Pohjien teko

On tärkeää sijoittaa sauna tasaiselle alustalle, joka kestää saunan painon. Pohjan voi tasata kivi-  
murskeella tai jos haluaa kiinteämmän pohjan, sen voi valaa betonista. Jos haluat eristää saunan  
pohjan, niin suosittelemme laittamaan vähintään 5-10 cm routalevyä soran alle, tämä katkai-  
see tehokkaasti maan alta siirtyvän kylmäsiilan. Saunan alle suosittelemme asettamaan kovan  
alustan päälle 9 betonilaattaa lisäkorotukseksi (katso kuva pohjasta) sekä laattojen päälle katto-  
huopaa (bitumihuopa) saunan koko alustan leveydelle. Kun saunan pohja jää selvästi ilmaan, se  
tuulettuu ja kuivuu hyvin.

On tärkeää myös huolehtia, ettei sauna jää pitkän nurmikon tai heinikon ympäröimäksi, sillä se  
estää puun hengityksen ja edistää mätänemistä. Saunan alaosan tulee aina päästä tuulettu-  
maan.

Huomioi mahdolliset huoltotoimenpiteet saunan asennuspaikkaa valitessasi. Takuu ei korvaa  
mitään välillisiä kuluja kuten terrassien purkua tai rakentamista. Ennen pohjien tekoa on myös  
hyvä valmistella vedenpoisto saunasta eteenpäin lopulliseen sijoituspaikkaan (saunasta on oma  
vedenpoisto asennettuna valmiiksi)

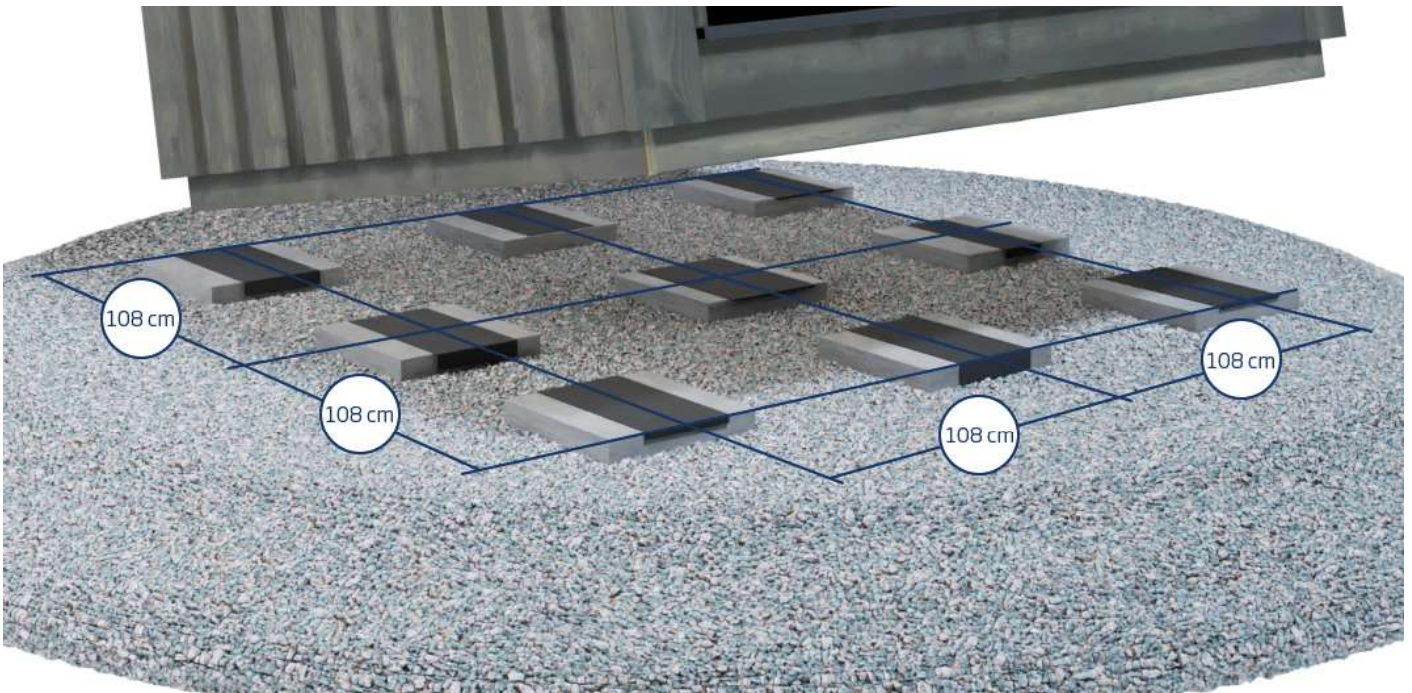



## Kuljetussuojien poisto

Sauna toimitetaan muuten kokonaisena. Vain kiuas, savuhormi, ovenkahva ja sokkelilaudat asennetaan paikoilleen asiakkaan toimesta. Kuljetuksessa saunan oma pohja toimii kuljetusalustana, joten saunan voi asettaa suoraan asiakkaan valmistaman pohjan päälle.

Saunan ympärille on kuljetusta varten laitettu:

1. Suojakelmu ja kuplamuovi
2. Vanerit ja laudat (kiinnitetty ruuveilla)
3. Katon sivu- ja etuseinällä suojapellit

Poista nämä suojat vasta, kun sauna on paikoillaan lopullisella sijoituspaikallaan, jotta saunan lasit pysyisivät ehjinä.

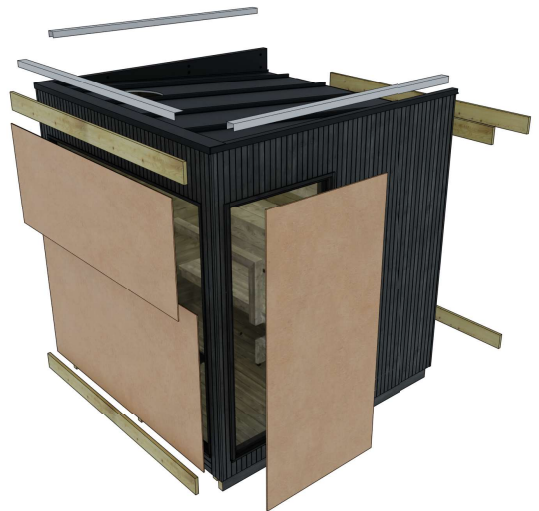

## Vedenpoisto

Saunassa käytetään vähäisiä määriä vettä, joko saunan pesuun tai omaan peseytymiseen. Valitse saunan sijoituspaikka niin, että veden tyhjentäminen ei aiheuta ongelmia. Saunan lattiassa on viemäri ja vedenpoistoputki on kiinnitettynä valmiiksi saunan pohjassa. Poistoputki löytyy aina oven puolelta. Poiston kulmapalalan lähtöputki on päältä 50 mm. Suosittelemme tutustumaan paikallisiin määräyksiin koskien jätevesien käsittelyä.



## Ilmanvaihto

Löylyhuoneen ilmanvaihto on toimiva: raitis ilma johdetaan saunaan kiukaan lähellä olevan tuloilmaventtiilin kautta. Ilmankierto saunassa toimii siten että ilma pääsee poistumaan saunan oven alta ja myös poistoilmaventtiilin kautta joka löytyy takaseinältä.

Saunahuone tulee kuivattaa huolellisesti aina kiukaan/höyrytimen käytön jälkeen. Kuivumisen nopeuttamiseksi voi kiuasta pitää päällä ja samalla saunan tuuletuksen mahdollisimman suurella. Jos kiuasta käytetään kuivatukseen on myös varmistettava, että kiuas on mennyt pois päältä säädetyn ajan jälkeen.



# HARVIA VIRTA COMBI -HÖYRYSTINKIUAS ASENNUS JA KÄYTTÖ

**Huom! Älä kytke päävirtaa saunaan ennen kuin olet asentanut kiukaan.**

Saunaan tulevan liitosjohdon tulee olla  $5 \times 2,5 \text{ mm}^2$  ja sulakkeiden  $3 \times 16 \text{ A}$ .

Harvia Virta Combi-höyristinkiuas toimitetaan erillisessä pakkauksessa (kiuaspakkaus löytyy saunan sisältä). Pakkauksen sisällä on tarkemmat kiukaan asennus- ja käyttöohjeet.



1. Irroita nauha kiuaspaketin ympäriltä ja poista pahvilaatikko varovasti kiukaan päältä sillä kiukaaseen on kytketty sähköjohdot valmiiksi asennuksen helpottamiseksi.

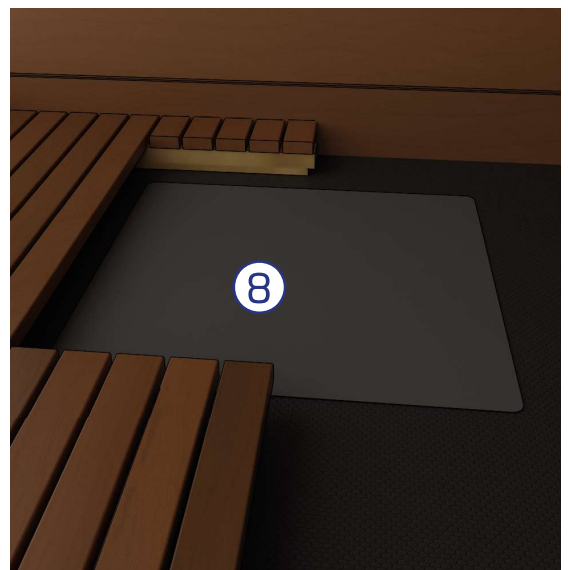

2. Asettele kiukaan aluspelti ( 8 ) lattialle kiuasta varten sahattuun aukkoon.



3. Asettele kiuas aluspellin päälle.

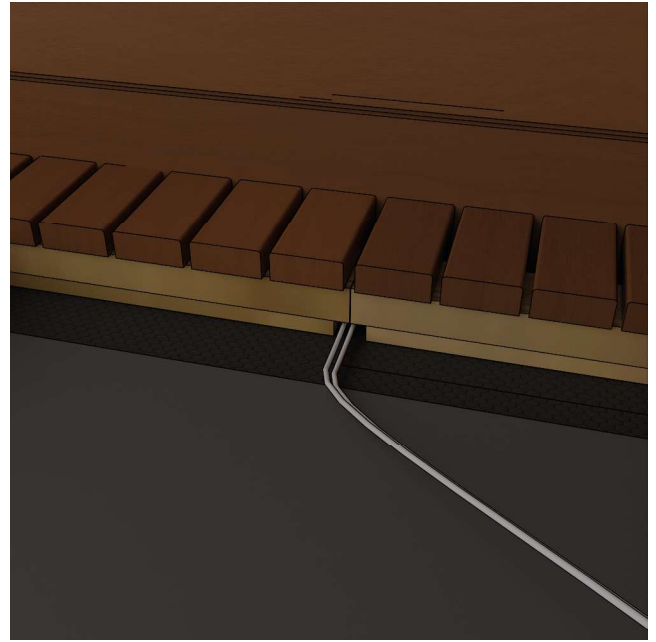

4. Vedä alalautteen alla oleva lattiaritilä paikalleen. Lattiaritilöiden rungosta löytyy lovet joiden lävitse kiukaan sähköjodot menevät takaseinälle.



5. Asettele kivet kiukaaseen. Katso tarkemmat ohjeet kiukaan mukana toimitettavasta ohjeesta



6. Asettele saunajakkara paikoilleen lauteen eteen.



7. Kytke virta saunalle. Liitäntä löytyy saunan takaa kiukaan puolelta. Liitosjohdon tulee olla  $5 \times 2,5 \text{ mm}^2$  ja sulakkeiden oltava  $3 \times 16 \text{ A}$ .

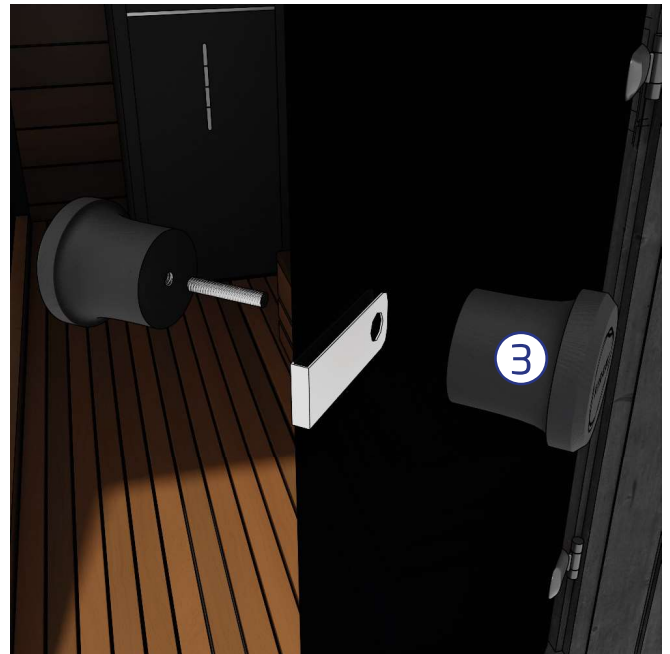

8. Asenna ovennappi

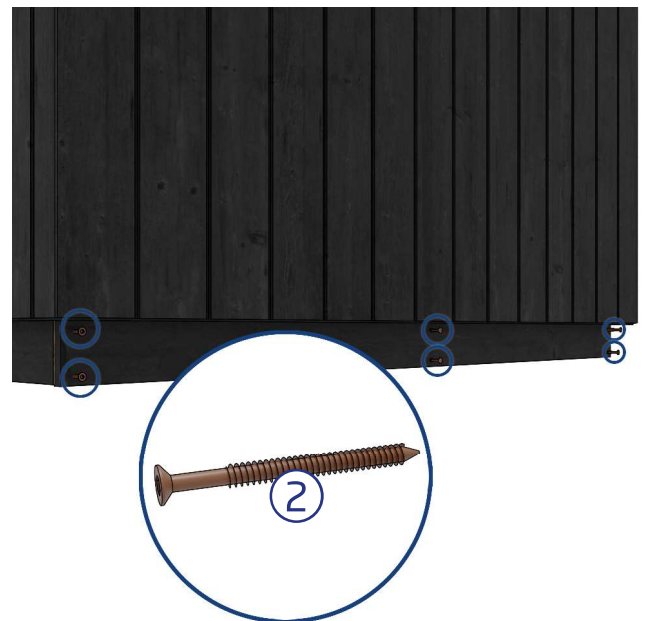
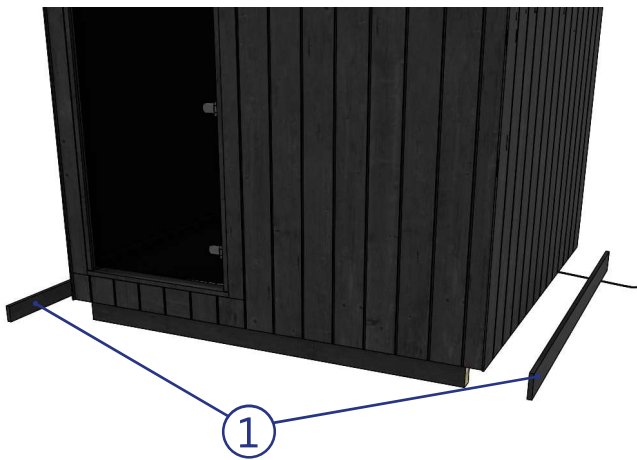

9. Asenna lopuksi sokkelilaudat ( 1 ) kuljetustukiin eteen ja taakse, käytä kiinnittämiseen 6 kpl ruskeita terassiruuveja ( 2 ) per sokkelilauta.

## KIUKAAN JA HÖYRYSTIMEN KÄYTTÖ

**KIUASTA EI SAA KÄYTTÄÄ ILMAN KIVIÄ. VAJAATÄYTTEINEN KIVITILA AIHEUTTAA PALOVAARAN!**

Kun ohjauskeskus on kytketty sähköverkkoon se on valmiustilassa ja valmiina käyttöön. I/O-painikkeiden taustavalot loistavat ohjauspaneelissa.

**VAROITUS!** Tarkista aina ennen kiukaan päällekytkentää, ettei kiukaan päällä tai lähietäisyydellä ole mitään tavaroita.

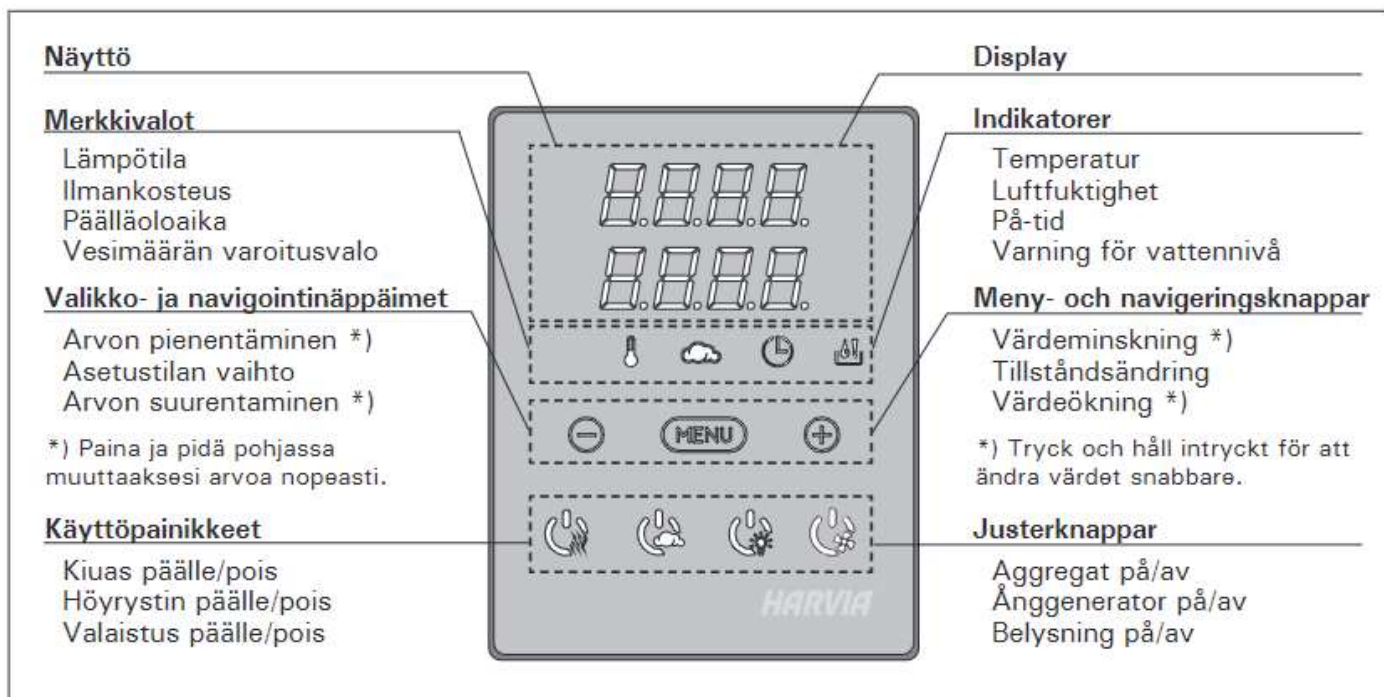

### Kiuas, höyrystin ja/tai valaistus päälle

Kiuas ja höyrystin kytketään päälle ja pois toisistaan riippumatta.



Kytke kiuas päälle painamalla kiukaan I/O-painiketta ohjauspaneelissa.



Kytke höyrystin päälle painamalla höyrystimen I/O-painiketta ohjauspaneelissa.

Kiukaan ja/tai höyrystimen käynnistyttyä näytössä esitetään edellisellä käyttökerralla asetettu- ja arvoja viiden sekunnin ajan. Esitettävät arvot (lämpötila/ilmankosteus/päälläoloaika) riippuvat siitä, mitkä laitteet on käynnistetty.

Vastukset sammuvat, kun haluttu lämpötila ja/ tai ilmankosteus saunahuoneessa on saavutettu. Ylläpitääkseen haluttua lämpötilaa ja/tai ilmankosteutta ohjauskeskus syöttää virtaa vastuksille jaksottain.

## Kiuas ja/tai höyrystin pois päältä

Kiuas ja/tai höyrystin sammuu ja ohjauskeskus siirtyy valmiustilaan, kun

- I/O-painiketta painetaan
- päälläoloaika loppuu tai
- toimintaan tulee häiriö.

Jos vesisäiliöstä loppuu vesi, höyrystin sammuu, vesimäärän varoitusvalo vilkkuu ja näytössä lukee teksti "OFF".

Jos pinta-anturiin tulee vika, höyrystimen ylikuumenemissuoja laukeaa, vesimäärän varoitusvalo vilkkuu ja näytössä lukee teksti "OFF".

## Valaistus

Saunassa on valmiiksi asennetut led-valot selkänojalla ja alalauteen etuosassa.



Sytytä tai sammuta valot painamalla ohjauspaneelin painiketta.

## Esilämmitys ennen saunan käyttöä

Ennen ensimmäistä lämmitystä on saunasta hyvä pyyhkiä pölyt kostealla rätillä tai suihkuttamalla vettä esimerkiksi puutarhaletkulla. Jos käytät pesuaineita, niin käytä luontoa säästäviä ja saunaan soveltuvia aineita, kuten Kiramini Biopesua. Tarkista vielä, että kiukaassa on tarpeeksi kiviä ohjeistuksen mukaan ja paloturvapelti on paikoillaan eikä mitään helpeesti syttyvää ole kiukaan lähetyvillä (esim. tekstiilejä ei saa kuivattaa kiukaan päällä tai välittömässä läheisyydessä). Muista aina vartioida kiuasta ja huolehdi, etteivät pienet lapset tai eläimet pääse yksin lämmitetyn kiukaan läheisyyteen.

## Saunominen

Tärkeintä on huolehtia nesteytyksestä eli veden juonnista saunoessa. Huolimatta siitä, että saunominen on hyvä terveydelle, tulee sinun aina kuunnella kehoasi. Sopiva löyly on oikean lämmön, kosteuden ja ilmanvaihdon yhteissumma. Suomessa on normaalia saunoa 70-80 asteen lämmössä. Löylyjen kannattaa kuitenkin olla ainakin 70-asteiset, jotta mahdolliset bakteerit kuolevat.

Vältä saunomista alle puolenvuoden ikäisten vauvojen kanssa, koska heidän lämmönsietokykynsä ei ole vielä kehittynyt. Saunomisen voi aloittaa puolen vuoden ikäisenä pienissä määrissä, ilman löylyn heittoa ja alalauteelta käsin. Jos sinulla on jokin sairaus, niin kuuntele aina lääkärin suosituksia saunomisesta.

Ota huomioon, että kiuas ja sen osat kuumenevat, kun kiuasta lämmitetään. Käytä aina suojäkäsineitä koskettaessasi kiukaan osia. Liiku saunassa varovasti, koska saunan lattia ja lauteet saattavat olla liukkaita.

## ASETUKSET/INSTÄLLNINGAR

	<p><b>Perustila (kias ja höyrystin päällä)</b> Ylärivillä näkyy saunahuoneesta mitattu lämpötila. Alarivillä näkyy mitattu ilmankosteus (tai jäljellä oleva päälläoloaika, jos höyrystin on pois päältä).</p>	<p><b>Grundläge (bastuaggregat och ånggenerator på)</b> Den översta raden visar temperaturen i bastun. Nedersta raden visar luftfuktigheten (eller återstående inställd tidsperiod om ånggeneratorn inte är aktiverad).</p>
	<p><b>Avaa asetusvalikko painamalla MENU-painiketta.</b></p>	<p><b>Tryck på MENU för att öppna inställningsmenyn.</b></p>
	<p><b>Saunahuoneen lämpötila (näytetään, jos kias on kytketty päälle)</b> Näytössä näkyy lämpötilan asetusarvo. Lämpötilan merkkivalo vilkkuu.</p> <ul style="list-style-type: none"> <li>• Valitse haluamasi lämpötila painikkeilla – ja +.</li> <li>• Lämpötilan ja ilmankosteuden summa voi olla korkeintaan 140</li> </ul>	<p><b>Temperatur i bastun (visas om aggregatet är aktiverat)</b> Skärmen visar temperaturinställningen i bastun. Temperaturindikatorn blinkar.</p> <ul style="list-style-type: none"> <li>• Ändra inställningen för den önskade temperaturen med – och +.</li> <li>• Summan av temperatur och fuktighet kan maximalt vara 140</li> </ul>
	<p><b>Siirry seuraavaan kohtaan painamalla MENU-painiketta.</b></p>	<p><b>Tryck på MENU för att komma till nästa inställning.</b></p>
	<p><b>Saunahuoneen ilmankosteus (näytetään, jos höyrystin on kytketty päälle)</b> Näytössä näkyy saunan ilmankosteuden asetusarvo. Ilmankosteuden merkkivalo vilkkuu.</p> <ul style="list-style-type: none"> <li>• Valitse haluamasi ilmankosteusarvo painikkeilla – ja +.</li> <li>• Lämpötilan ja ilmankosteuden summa voi olla korkeintaan 140</li> </ul>	<p><b>Fuktighet i bastun (visas om ånggeneratorn är aktiverad)</b> Skärmen visar fuktighetsinställningen i bastun. Fuktighetsindikatorn blinkar.</p> <ul style="list-style-type: none"> <li>• Ändra inställningen för den önskade luftfuktigheten med – och +.</li> <li>• Summan av temperatur och fuktighet kan maximalt vara 140</li> </ul>
	<p><b>Siirry seuraavaan kohtaan painamalla MENU-painiketta.</b></p>	<p><b>Tryck på MENU för att komma till nästa inställning.</b></p>
	<p><b>Jäljellä oleva päälläoloaika</b> Muuta jäljellä olevaa päälläoloaika painikkeilla – ja +.</p> <p>Esimerkki: kias on päällä 3 tuntia ja 40 minuuttia.</p>	<p><b>Återstående tid som aggregatet är på</b> Tryck på – och + för att ställa in återstående tid som enheten ska vara på.</p> <p>Exempel: aggregatet kommer att vara på under 3 timmar och 40 minuter.</p>
	<p><b>Esivalinta-aika (ajastettu käynnistys)</b></p> <ul style="list-style-type: none"> <li>• Paina + -painiketta, kunnes maksimipäälläoloaika ylittyy. Lämpötilan ja ilmankosteuden merkkivalot sammuvat. Esivalinta-ajan symboli vilkkuu näytössä.</li> <li>• Aseta haluamasi esivalinta-aika painikkeilla – ja +. Aika muuttuu 10 minuutin askelin.</li> </ul> <p>Esimerkki: kias käynnistyy 10 minuutin kuluttua.</p>	<p><b>Förinställd tid (tidsinställd påslagning)</b></p> <ul style="list-style-type: none"> <li>• Tryck på + tills du passerar den maximala påslagningstiden. Temperaturindikatorn och fuktighetsindikatorn slocknar. Symbolen för förinställd tid blinkar på skärmen.</li> <li>• Välj önskad förinställd tid med – och +. Tiden ändras i 10-minuterssteg.</li> </ul> <p>Exempel: aggregatet startar efter 10 minuter.</p>
	<p><b>Poistu painamalla MENU-painiketta.</b></p>	<p><b>Tryck på MENU för att avsluta.</b></p>
	<p><b>Perustila (esivalinta-aika käytössä, kias ja höyrystin pois päältä)</b> Asetettu esivalinta-aika jää näyttöön ja vähenee kohti nollaa, jonka jälkeen valitut laitteet (kias ja/tai höyrystin) kytkeytyvät päälle. Alarivillä näkyy jäljellä oleva esivalinta-aika.</p>	<p><b>Grundläge (förinställd tid, bastuaggregat och ånggenerator av)</b> Minskningen av återstående förinställd tid visas tills noll visas. Då sätts de aktiverade enheterna (aggregat och/eller ånggenerator) på. Nedersta raden visar återstående förinställd tid.</p>

KATSO TARKEMMAT OHJEET OHJAUSPANEELIN MUKANA TOIMITETTAVASTA KÄYTTÖOHJEESTA TAI OHEISESTA LINKISTÄ

<https://mediabank.harvia.com/catalog/Harvia/r/964/viewmode=previewview/qsr=CX110C>



# HÖYRYSTIMEN KÄYTTÖ

## Vesisäiliön täyttö

Täytä vesisäiliö puhtaalla talousvedellä aina ennen käyttöä. Säiliön maksimitäyttömäärä on noin 5 litraa.

Kytke höyrystin pois päältä, jos joudut lisäämään vettä kuumaan höyrystimeen.

Ole varovainen, sillä kuuma höyry saattaa aiheuttaa palovammoja.



Poista kiukaan päällä oleva krominen suojalevy ja kivikuppi



Täytä säiliö vedellä. Kiukaan etuseinältä löytyy mittaristo josta seurata veden määrää. Kun säiliössä on tarpeeksi vettä laita krominen suojalevy ja kivimalja takaisin paikalleen.



## Vesisäiliön tyhjennys

Tyhjennä höyrystimen vesisäiliö aina käytön jälkeen, kun vesi on jäähtynyt. Näin saadaan poistettua epäpuhtauksia, jotka rikastuvat säiliöön veden haihtumisen seurauksena



# HARVIA LEGEND KIUKAAN ASENNUS JA KÄYTTÖ

Harvia Legend -puukiuas ja teräspiippu toimitetaan erillisessä pakkauksessa (löytyvät saunan sisältä). Pakkauksen sisällä on tarkemmat käyttöohjeet.

## Ennen kiukaan asennusta

Ennen kiukaan käyttöönottoa ja kivien asettamista paikoilleen, tehdään puukiukaalle esilämmitys ulkona palamattomalla alustalla. Poista tätä ennen kaikki suojamuovit ja tarrat kiukaasta. Esilämmityksen tarkoituksena on poistaa kaikki suoja-aineet kiukaasta, kuten maalista vapautuvat haitalliset liuotainaineet ja käryt. Kiukaan mukana tulevan liitosputken käyttö kiukaan yläliitännässä parantaa vetoa kiukaan esilämmityksen aikana. Esilämmitykseen riittää 1-2 pesällistä puita. Lämmityksen jälkeen kiukaan kivitilasta irronnut aine poistetaan esim. teräsharjan avulla. Kiukaan maalattua ulkopintaa ei saa hangata tai pyyhkiä. Löylyä ei saa heittää esilämmityksen aikana. Kiinnitä kiuas ja lisää kivet ohjeiden mukaan. Lisätietoa voit lukea kiukaan ohjeista.

## Savuhormin asennus

Saunan mukana tulee kiukaaseen sopiva, saunaan valmiiksi mitoitettu hormi. Piipun ja Kiramin ohjeet eroavat hie-  
man toisistaan, sillä hormin osat ovat valmiiksi mitoitettu saunaan. Teräshormiston tarkoitus on johtaa tulisijojen käytöstä syntyvät savukaasut turvallisesti ulkoilmaan. Asenna savuhormi tarkasti paikoilleen **alla olevien ohjeiden mukaisesti**. Kuvista näet, kuinka monta osaa hormissa on ja kuinka ne asetetaan paikoilleen.

## Nokipalo

Nokipalo on savuhormiin kertyneen noen ja palamisjätteen hallitsematonta palamista hormissa. Palo voi syttyä pala-  
maan kovan lämmön, tuulen tai kipinän vaikutuksesta. Nokipalon voi välttää huolehtimalla savuhormin säännöllises-  
tä nuohouksesta ja polttamalla tulisijoissa vain kuivaa puuta riittävällä ilmamäärällä.



Jos havaitset nokipalon hormissa, sulje kiukaan tuhka- ja tulipesän luukut. Nokipalon jälkeen ennen seuraavaa käyt-  
töä, on nuohoojan tarkistettava hormin ja kiukaan kunto.

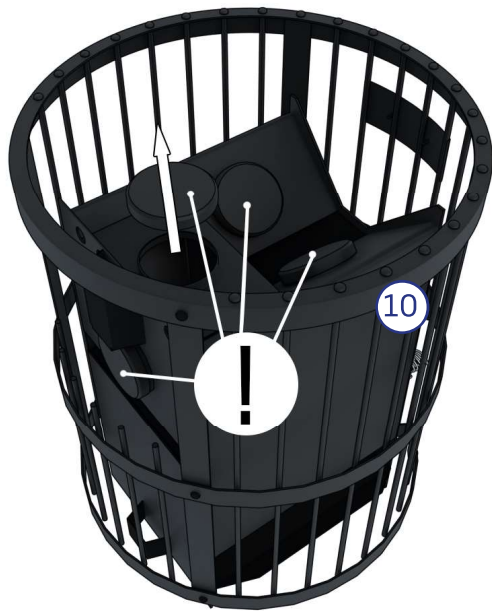

1. Legend kiukaasta ( 10 ) löytyy 4 kpl piipunlähtöjä. Tarkista että kiukaan päällä suoraan lähtevä piipunlähtö on vapaana ja kolme muuta on tukittuna.

Tarvittaessa siirrä suojapeite.



2. Asettele kiukaan suoja-alusta ( 12 ) lattialle kuvan osoittamilla mitoilla. Tämän jälkeen asettele kiuas ( 10 ) suoja-alustan päälle.

Asettele kiuas vaakatasoon säätämällä alustan ja kiukaan tassuja.



3. Tarkista silmämääräisesti että päältä lähtevä piipunlähtö kiukaassa on samassa linjassa katon reiän kanssa.



4. Aseta savuputki ( 17 B ) kiukaan päällä olevaan lähtöön. Aseta kivikori ( 11 ) savuputken ympärille.



5. Asettele saunajakkara paikoilleen lauteen eteen.

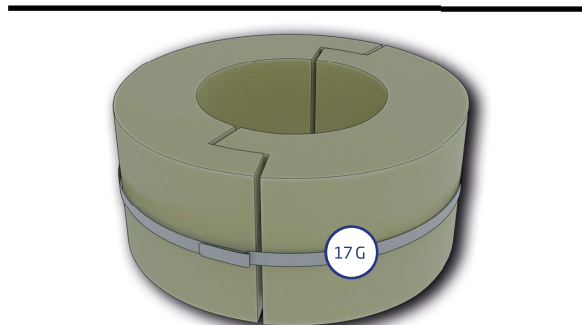
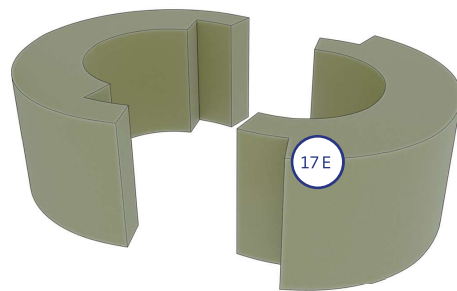

6. Ota eristevillat 2 kpl (17 E) ja kiinnitä ne toisiinsa kiristyspantaa (17 G) käyttäen.

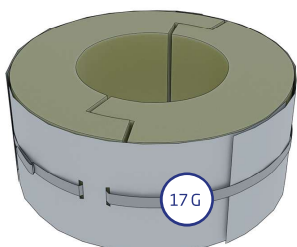
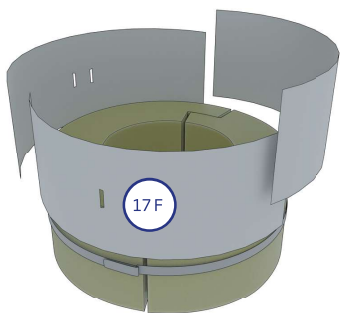

7. Asettele läpivientisuojaus 3 kpl (17 F) eristevillan ympärille. Käytä kiristämiseen kiristyspantaa (17 G). Huom. Kiristyspanta pujotetaan läpivientisuojuksissa olevien reikien läpi.

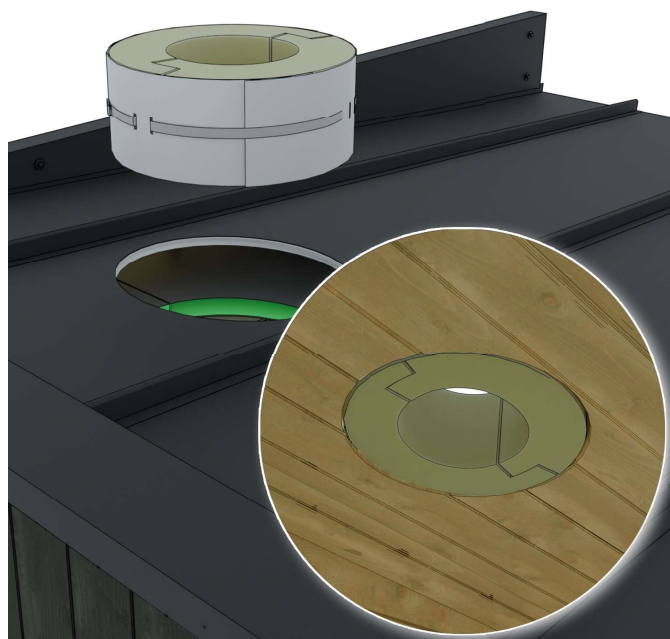

8. Asettele eriste suojuksineen katon sisään ulkokautta siten että eriste on samassa tasossa saunan sisäkaton kanssa.



9. Asettele savupeltijakso ( 15 ) savuputken ( 17 B.) päähän.

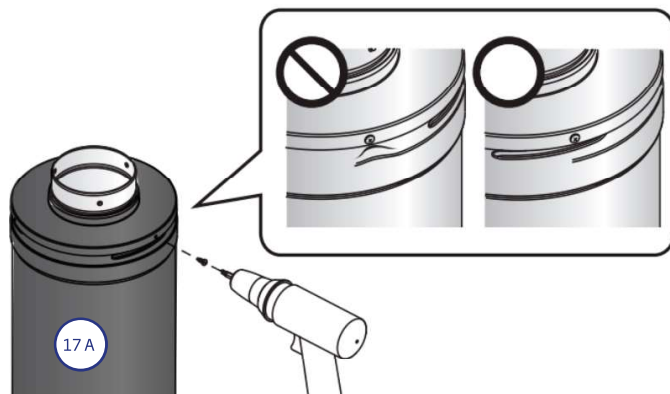

10. Kiinnitä yläpääty teräspiippuun (17 A ) kolmella itseporautuvalla ruuvilla (17 M ). Ruuvit porataan pellin läpi.

HUOM! Yläpääty tulee asettaa siten, että ruuvit osuvat alla olevaan ulkovaippaan urien jäykistämille kohdille.



11. Pujota teräspiippu (17 A ) eristevillan ja katon lävitse. Laske teräspiippu savupeltijakson(15) päälle.



12. Kiinnitä savupeltijakso ( 15 ) ja teräspiippu (17 A.) toisiinsa savupeltijakson mukana toimittavalla pannalla.

Panta kiinnitetään kahdella ruuvilla.

**Aina ennen tulen sytyttämistä tulisijaan, varmista, että savupelti on auki. Sen saa sulkea vasta kun hiillospalaminenkin on täysin loppunut.**

## PALOTURVALLISUUS

Mikäli sauna sijoitetaan lähelle rakennuksia, esim. terassin reunaan, on tarkistettava, että savupiippu on riittävän kaukana kaikista palavista rakenteista. Etäisyys on muistettava tarkistaa sekä sivu- että korkeussuunnassa, jotta syttymisvaaraa ei ole. Seuraa kiukaan mukana tulevia ohjeita. Lisäksi suosittelemme varmistamaan paikalliselta palo- tai rakennusviranomaisilta asuinalueesi paloturvamääräykset. Suomessa rakennelman etäisyys naapurin rajasta on oltava vähintään 4 m, ellei naapuri ole antanut kirjallista suostumusta rakentaa lähemmäksi. Lähellä olevien rakennusten ja saunan välinen etäisyys tulisi olla 8 m.

Kiukaan edessä ei saa olla helposti syttyvää materiaalia. Puukiukaan edessä tulee olla alue palamatonta materiaalia (paloturvalevy), esim. metallilevy.

Talven jälkeen ensimmäisellä polttokerralla kiuasta kannattaa lämmittää varovasti vain pienellä tulella, jotta kiukaan pesä ja savuhormi eivät vaurioidu. Suosittelemme säilyttämään sammutusvälineitä saunan läheisyydessä. Tuhkat kannattaa tyhjentää pesästä säännöllisin väliajoin, mielellään jokaisen käyttökerran jälkeen. Arinat kestävät pidempään ja veto säilyy hyvänä, kun kiukaasta pitää hyvää huolta. Muistathan tyhjentää tuhkat palamattomaan astiaan ja antaa jäähtyä noin vuorokauden verran.



13. Tarkista piipun suoruus. Liikuta kiuasta tarvittaessa.



14. Lado kivet ( 14 ja 16 ) kiukaaseen ja kiviko-riin. Katso tarkempi ohje kiukaan mukana toimitettavasta ohjeesta.

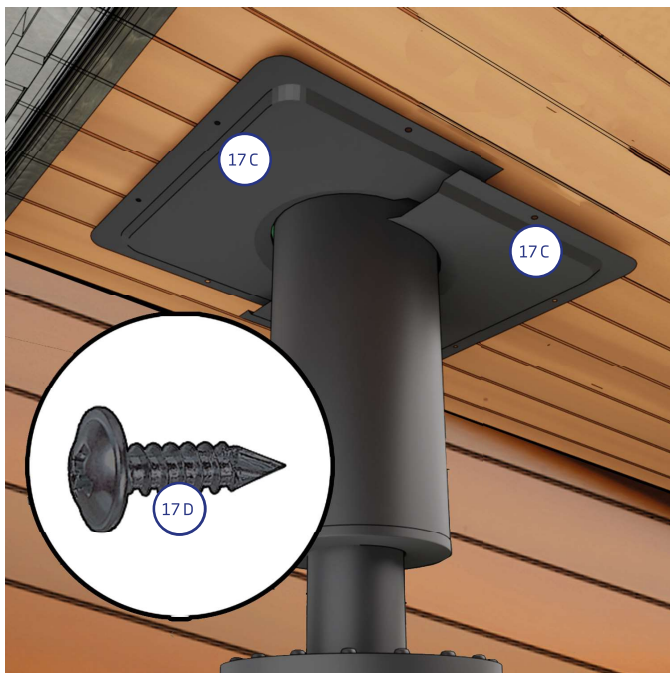

15. Kiinnitä läpivientilaippa 2 kpl (17 C ) saunan sisäkattoon teräspiipun ympärille. Osat menevät limittäin.

Molempiin laippoihin tulee 4 kpl 4,2x13 wronic ruuveja (17 D).



16. Laita silikonin (17 H ) peltikattoon reiän ympärille.



17. Pujota piipun yläkautta sadekaulus (17 I ) ja painele se huolella silikonin päälle kiinni peltikattoon.

Ylipursunut silikonin tasoitetaan kauluksen reunaan vasten.

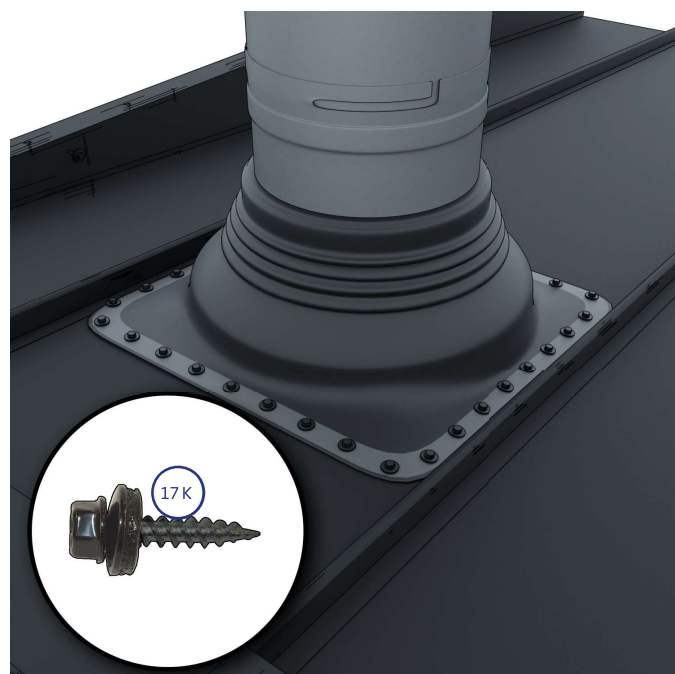

18. Kiinnitä sadekaulus peltikattoon käyttäen kiinnitysruuveja (17 K ). Suosittelemme max. 35 mm jakoa.

Tarkista, ettei tiivisteeseen ole jäänyt rakoja.

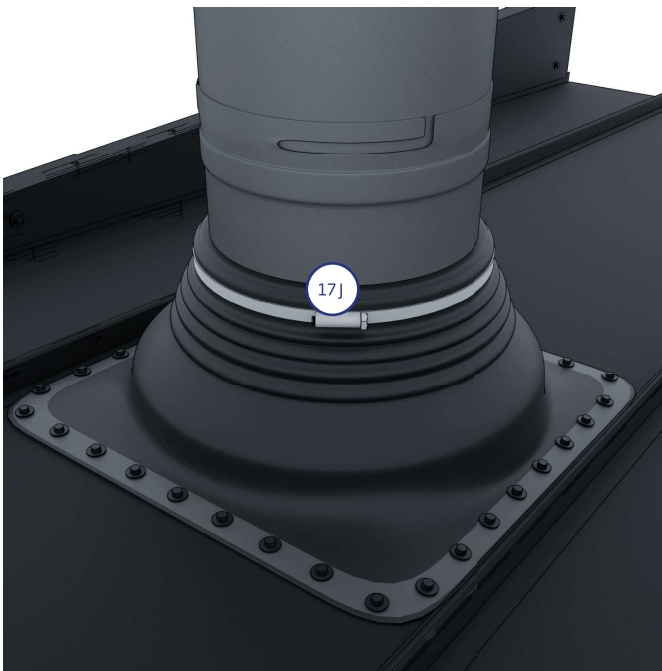

19. Pujota kiristyspanta (17 J.) piipun yläkautta sadekauluksen yläreunan päälle.

Kiristä ja lukitse panta niin, että sadekauluksen yläreunaan ei jää rakoja.



20. Lukitse sadehattu (17 L) paikalleen kiertämällä sitä kevyesti myötäpäivään.

HUOM! Älä kierrä sadehattua liian tiukasti kiinni. Sadehattu on irrotettava piipun nuohouksen ajaksi.

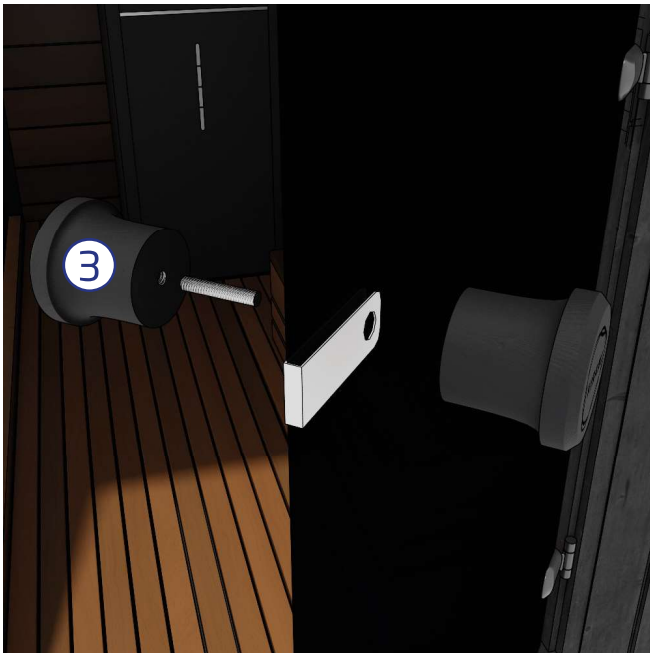

21. Asenna ovennuppi ( 3 ).



22. Asenna lopuksi sokkelilaudat ( 1 ) kuljetustukiin eteen ja taakse, käytä kiinnittämiin 6 kpl ruskeita terassiruuveja ( 2 ) per sokkelilauta.



## HARVIA LEGEND PUUKIUAS - KÄYTTÖ

### Puukiukaan sytytys

Puukiukaan sytytykseen kannattaa käyttää vain luonnollisia sytykkeitä ja kuivia lehti- tai havupuita. Puun kosteuspitoisuuden tulisi olla alle 20%. Hyvä polttopuu on halkaistu puu, jonka halkaisija on n. 5 cm, pituus n. 33 cm ja paino n. 0,5 kg. Lado puut pesään väljästi ja sytytä päältä. Rauhallinen liekki on merkki sopivasta vedosta. Tuhkalaatikolla voi säätää vedon määrää. Jos kiuas humisee kovasti lämmittäessä, on syytä pistää tuhkalaatikkoa enemmän kiinni. Tasaisemmalla liekillä kivet lämpiävät paremmin ja hormi ei kuumene liikaa. Matalapaineen takia voi olla vaikea sytyttää pesää, tällöin saunan ovea voi pitää hetken auki sekä tuhkaluukkua hieman enemmän raollaan, kunnes pesä syttyy kunnolla.

Nestemäistä polttoainetta, pahvia, maitopurkkeja ei saa käyttää sytytykseen. Suosittelemme sytytykseen tuolta tai sytytyspaloja esim. Burner-parafiinipusseja.

Lämmityksen aikana saunan oven tulee olla kiinni. Kun haluttu lämpötila on saavutettu, suositus 70-80 astetta, voidaan pesässä pitää edelleen pientä tulta kiukaan lämpötilan ylläpitämiseksi. Harjoittelu tekee mestarin tässäkin asiassa.

Tyhjennä tuhkat kiukaasta jokaisen käyttökerran jälkeen, jotta arina/arinat tai ilmapellit eivät jää tuhkan sisään. Tuhka lyhentää niiden käyttöikää huomattavasti. Katso kyseisen kiukaan ohjeistuksesta tarkemmat ohjeet arinoista ja niiden huollosta.

### Valaistus

Sähkön yhdistäminen saunalle on loppuasiakkaan vastuulla. Mikäli saunassa ei ole muuta sähkön tarvetta, esim. sähkökiuasta, voidaan saunassa olevalle valaistukselle tuoda sähkö myös hyväksytyn sähkökelan avulla. Valojen pistotulppa on valmiiksi tuotu pihalle ja löytyy saunan alta. Valot ovat aina päällä, kun pistoke on seinässä, erillistä katkaisinta ei ole. Led-valojen sähkönkulutus on pieni, joten saunassa voi olla tunnelmavallo päällä, vaikka sitä ei käytettäisikään.



Kiukaan edessä ei saa olla helposti syttyvää materiaalia. Puukiukaan edessä tulee olla alue palamatonta materiaalia (paloturvalevy), esim. metallilevy.

# YLEISTÄ

## Esilämmitys ennen saunan käyttöä

Ennen ensimmäistä lämmitystä on saunasta hyvä pyyhkiä pölyt kostealla rätillä tai suihkuttamalla vettä esimerkiksi puutarhaletkulla. Jos käytät pesuaineita, niin käytä luontoa säästäviä ja saunaan soveltuvia aineita, kuten Kiramin Biopesua. Tarkista vielä, että kiukaassa on tarpeeksi kiviä ohjeistuksen mukaan ja paloturvapelti on paikoillaan eikä mitään helposti syttyvää ole kiukaan lähetyvillä (esim. tekstiilejä ei saa kuivattaa kiukaan päällä tai välittömässä läheisyydessä). Muista aina vartioida kiuasta ja huolehdi, etteivät pienet lapset tai eläimet pääse yksin lämmitetyn kiukaan läheisyyteen.

## Saunominen

Tärkeintä on huolehtia nesteytyksestä eli veden juonnista saunoessa. Huolimatta siitä, että saunominen on hyvä terveydelle, tulee sinun aina kuunnella kehoasi. Sopiva löyly on oikean lämmön, kosteuden ja ilmanvaihdon yhteissumma. Suomessa on normaalia saunaa 70-80 asteen lämmössä. Löylyjen kannattaa kuitenkin olla ainakin 70-asteiset, jotta mahdolliset bakteerit kuolevat.

Vältä saunomista alle puolenvuoden ikäisten vauvojen kanssa, koska heidän lämmönsietokykynsä ei ole vielä kehittynyt. Saunomisen voi aloittaa puolen vuoden ikäisenä pienissä määrissä, ilman löylyn heittoa ja alalautelta käsin. Jos sinulla on jokin sairaus, niin kuuntele aina lääkärin suosituksia saunomisesta.

Ota huomioon, että kiuas ja sen osat kuumenevat, kun kiuasta lämmitetään. Käytä aina suojäkäsineitä koskettaessasi kiukaan osia. Liiku saunassa varovasti, koska saunan lattia ja lauteet saattavat olla liukkaita.

## Hajusteiden käyttö



Höyrystimessä on mahdollisuus käyttää nestemäisiä ja pussitettuja hajusteita. Nestemäiset hajusteet kaadetaan höyrystimessä oleviin kiviuppeihin. Pussitetut hajusteet asetetaan höyryritilän päälle. Hajusteita käytettäessä on varottava höyrystimestä purkautuvaa kuumaa höyryä. Vältä veden lisäämistä ja hajusteiden asettamista kuumaan höyrystimeen. Kivikupit tulee pestä vedellä riittävän usein.

## Suosittelimamme lisävarusteet

Suosittelimme seuraavia lisävarusteita, jotta saunominen tuntuisi helpolta ja miellyttävältä kokemukselta. Löylykiulu ja -kauha ovat tarpeelliset: niiden avulla voidaan heittää kiukaalle sopivissa määrin vettä. Löylymittari helpottaa lämpötilan seurantaa niin saunaa lämmitettäessä kuin lämmön ylläpidossa. Laudeliinat helpottavat hygienian ylläpitoa; lauteet eivät tunnu kuumilta ja laudeliinat somistavat saunaa kauniisti. Erilaiset saunatuoksut luovat elämyksiä aisteille, esim. eucalyptus saunatuoksulla on avaava vaikutus flunssaiselle nenälle (muistathan lukea aina käyttöohjeen saunatuoksupakkauksen kääntöpuolelta).



Suosittelimme käyttämään luomutuotteita saunatuoksussa. Ne ovat luontoystävällisiä. Sauna- ja kylpyhattu suojaa varsinkin kylmällä säällä ulkona vilvoiteltaessa kylpijää kylmettymiseltä. Suomessa käytämme myös vihtaa kesäisin. Vihta on valmistettu koivun oksista sitomalla ja sillä me suomalaiset vihdomme itseämme. Vihtominen parantaa kehon verenkiertoa.

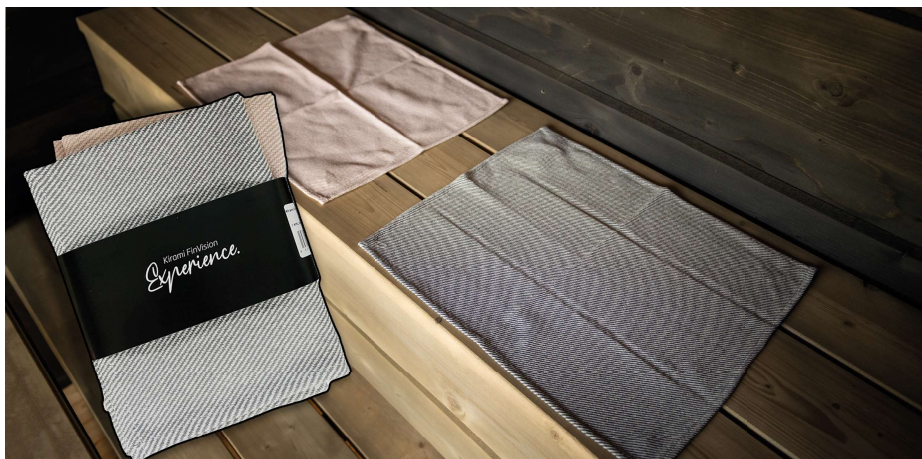

## Saunan ovi

Saunan lämpö- ja kosteusolosuhteet sekä ulkoilman lämmönvaihtelu saattaa vaikuttaa saunan oven tiukkuuteen.

Kirami-logolla personoitu saunan lasioven nuppi on laadukkaasta puusta muotoiltu käteen mukautuva vetonuppi, sama nuppi löytyy asennettuna myös saunan ovesta. Oven saa lukittua mukana tulevalla ulkopuolisella lukolla. Lukkosetti sisältää kiinnityssalvan, riippulukon ja 2 avainta. Sauna lukitaan vain, kun sauna ei ole käytössä. Lukko estää oven aukeamisen rajummilla ilmoilla ja luo turvaa, etteivät lapset pääse saunaan ilman aikuisten läsnäoloa.”



**Sauna tulee olla lukittuna, kun sitä ei käytetä. Näin estetään oven aukeaminen ja rikkuminen esim. myrskysäässä**

## Sauna ja palju, parhaat ystävät

Suomessa sauna ja palju ovat usein erottamattomasti parhaat ystävät: missä on palju, siellä on sauna. Saunan löylyistä on mukava siirtyä pihalle hetkeksi viilenemään, ja pulahtaa pian tasalämpöiseen paljuun rentoutumaan. Palju itsessään on jo nautinto, jonka saunominen kruunaa. Saunan sisällä voi nauttia hiljaisuudesta ja kiukaan sihinästä, kun taas paljussa voi kuunnella ympäröivän luonnon ääniä.

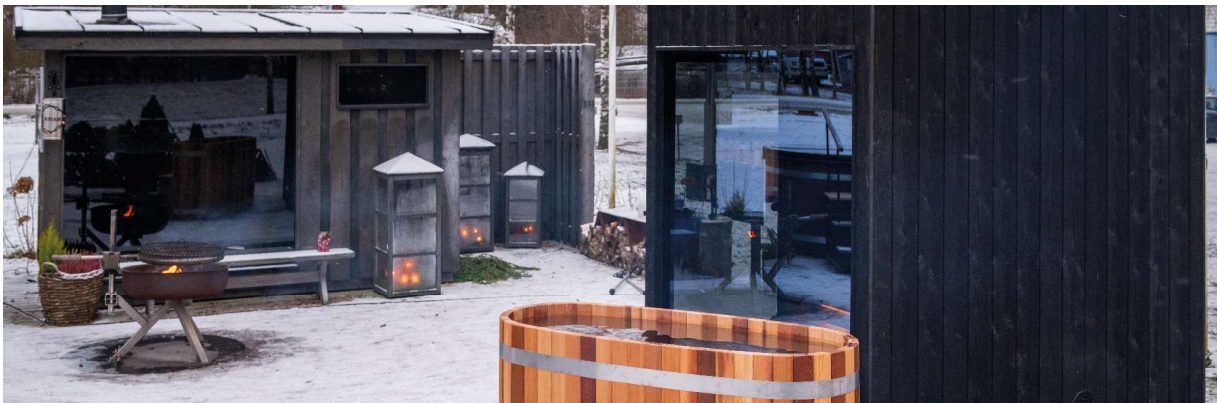

## SAUNAN HOITO JA TURVALLISUUS

### Kiuaskivien vaihto

Huolto kuuluu kiukaan normaaliin käyttöön. Kiviä on hyvä vaihtaa säännöllisesti, jotta kiuas toimii kunnolla ja moitteettomasti. Kivet hajoavat pikkuhiljaa lämpökuorman alla. Kiviä ei tarvitse joka vuosi vaihtaa, mutta ne ovat hyvä latoa uudelleen. Saunassa olemme käyttäneet perinteisiä Harvia- kiuaskiviä.

## Puun ominaisuudet ja pintojen käsittely

Puu on luonnonmateriaali, jonka ominaisuuksista on hyvä tietää seuraavat asiat. Normaalisti puiset materiaalit harmaantuvat noin vuodessa riippuen auringonvalon määrästä (alla hoito-ohjeet). Joskus oksakohdista saattaa erittyä pihkaa. Sen voi poistaa teräslastalla ja oksakohdan voi käsitellä oksalakalla. Puusta voi myös irrota ihoon tikkuja, jotka kannattaa poistaa välittömästi steriilillä neulalla (desinfioi esim. haavanpuhdistusaineella).

### Saunan ulkopinta

Saunan ulkokuori on ajatonta mustaa kuusipaneelia. Ulkoverhoilu viimeistelee saunan modernin ja tyylikkään ilmeen. Jos mustan sävyn haluaa säilyttää, on sauna petsattava ulkopuolelta noin muutaman vuoden välein. Tehtaalla sauna on käsitelty tehdaskäyttöön tarkoitettulla vesiohenneisellä puuöljyllä. Jos sauna halutaan uudelleen käsitellä alkuperäisellä tehdasvalmisteisella puuöljyllä, niin voit tilata puuöljyä jälleenmyyjäsi kautta. Vaihtoehtoisesti voi ulkopinnan käsitellä rautakaupasta saatavalla ulkokäyttöön tarkoitettulla Pinotex Classic 5 Ebenholtz, 8802-B07G.

### Saunan sisäpinta ja lauteet

Saunan sisäpinnat ovat haapaa. Hämyinen tunnelma saunassa saa saunojan mielen ja lihakset rentoutumaan sekä ajatukset saavat tulla ja mennä rauhassa löylyjen lomassa. Lauteen puupinnat voi halutessa käsitellä parafiiniöljyllä. Lauteiden käsittelyn voi uusia käytöstä riippuen noin vuoden välein. Huom. Öljyäminen tummentaa puunpintaa.

## Hygienia



Ennen saunomista ja saunomisen jälkeen suosittelemme aina peseytymistä. Laudeliinujen käyttö suojaa lauteita ja parantaa saunan hygieniaa. Puhdas sauna tuoksuu raikkaalle ja tekee saunomisesta nautinnon.

## Puhdistus

Huolehdi saunan puhtaudesta ja hygieniasta pesemällä saunaa riittävän usein. Saunan pesuun suosittelemme käyttämään luonnonmukaisia pesuaineita, kuten Kiramin Biopesua. Huuhtele saunan seinät, lauteet ja lattia hyvin pesun jälkeen, voit myös suihkuttaa vettä puutarhaletkulla kyseisiin pintoihin.

Puhdistusta helpottamiseksi lauteen kannet ja lattiariisit ovat siirrettävissä.



Katso kuinka huolehdit saunastasi:

<https://youtu.be/bMQD2U51rtU>



## Muu turvallisuus

Huolehdi lasten turvallisuudesta saunassa ja sen läheisyydessä. Lapsia ei saa jättää saunaan valvomatta. Kun saunaa ei käytetä, kannattaa sen ovi pitää kiinni ja lukita tarvittaessa. Älä lämmitä saunaa liian kuumaksi. Suositeltava saunan lämpötila on 70-80 C. Kylmällä ilmalla saunoessa tulee käyttää kylpyhattua vilvoittelemaan mennessä vilustumisen välttämiseksi.

Jos voit pahoin tai olet väsynyt, vältä saunan käyttöä.

Pitkään saunominen voi aiheuttaa nestehukkaa ja liian lämpimässä saunassa saunominen voi aiheuttaa pahimmassa tapauksessa lämpöhalvauksen.

Kuuntele aina lääkärin suosituksia saunomisesta, jos sinulla on jokin sairaus.



Kirami FinVision® -sauna suunnittelija Mika Pitkänen

## TAKUU

Myönnämme saunallemme 24 kuukauden takuun materiaali- ja valmistusvirheille. Takuu on voimassa kun käyttäjä on tutustunut tuotteen käyttöohjeisiin ja noudattaa niitä.

HUOM! Yllämainitusta poikkeaa kaupallisiin tarkoituksiin käytettäville tuotteille myönnetty 6 kuukauden takuu-aika.

- Takuu ei koske sellaisia mahdollisesti ilmeneviä virheitä, jotka ovat tyypillisiä puumateriaaleille. Esim. värimuutokset, kosteusvaihtelut, halkeamien muodostuminen ja vastaavat.
- Takuu ei koske normaalia käytöstä aiheutunutta kulumista.
- Takuu ei myöskään korvaa käyttövirheistä aiheutuneita vaurioita.
- Takuu ei korvaa mitään pakkasen aiheuttamia vaurioita, koska ne voidaan välttää oikealla käytöllä.
- Takuu ei koske virheellisestä pesuaineiden käytöstä aiheutuvasta mahdollista syöpymistä.
- Takuu ei kata mitään välillisiä kuluja, esim. terassin rakentamisia tai purkuja.

Ota takuuasioissa heti yhteyttä tuotteen myyjään. Itsenäiset tuotteen korjausyritykset johtavat takuun raukeamiseen.

## TUOTTEEN HÄVITTÄMINEN

Tuotteen metalliset osat tulee viedä metallinkierrätykseen, puuosat voidaan hävittää polttamalla, lasi viedään lasinkeräykseen. Muut osat kuuluvat sekajätteeseen. Käytetyt Led-valot voi Suomessa palauttaa maksutta ja ilman uuden tuotteen ostovelvoitetta myymälöihin, joiden valikoimiin lamput sisältyvät tai vaihtoehtoisesti viedä kierrätyspisteeseen.

### HARVIA VIRTA COMBI -HÖYRYSTINKIUAS

<https://mediabank.harvia.com/catalog/Harvia/r/902/viewmode=previewview/qsr=combi>



### OHJAUSPANEELI

<https://mediabank.harvia.com/catalog/Harvia/r/964/viewmode=previewview/qsr=CX110C>



### LEGEND 240

<https://mediabank.harvia.com/ext/catalog/Harvia/r/292/viewmode=previewview/qsr=legend%20240>



**Bruksanvisning****KIRAMI FinVision® -sauna Nordic misty**

Swedish



Kontrollera leveransinnehållet omedelbart!  
Läs noggrant igenom och spara anvisningarna för framtida  
behov.



## Kirami FinVision® -sauna Nordic mistys leveransinnehåll

		Kirami FinVision® -sauna Nordic misty	1 st.
Följande delar har förpackats inuti bastun:			
1.		Sockelbräda fram och bak	2 st.
2.		Terrasskruv Ruuvi RST 4,2 x 55 mm Wubau TX20 (brun)	12 st.
3.		Dörrknopp	1 st.
4.		Dörrlås	1 st.
5.		Bastupall	1 st.
6.	Låda med tilläggsutrustning: Bruksanvisning, bets i samma nyans som ytterväggarna, paraffinolja, penslar, handskar och tändstickor		

## Innehåll i leveransen med elektriskt bastuaggregat

7.		Harvia Cilindro Black Steel XE 9kW -heater	1 st
8.		Golvskyddsplåt till bastuaggregatet	1 st
9.		Stora bastustenar	4 st

## Innehåll i leveransen med en vedeldad bastuugn

10.		Harvia Legend 240 / Harvia Legend 240 GreenFlame	1 st
11.		Harvia WL300	1 st
12.		Golvskyddsplåt under bastuaggregatet	1 st
13.		Golvskyddsplåt framför bastuaggregatet	1 st
14.		Stora bastustenar	10 st
15.		Spjäll till stålskorsten	1 st
16.		Små stenar till rökrörsskydd	2 st

17.		STÅLSKORSTEN 1,5 M WHP1500	1 st
-----	---	----------------------------	------

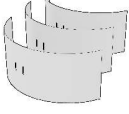
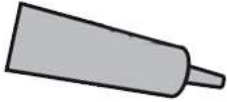

17 A.		Stålskorsten 1 m	1 st
17 B.		Rökrör	1 st
17 C.		Genomföringskrage	2 st
17 D.		Skruvar för Genomföringskragen 4,2x13 wronic	8 st
17 E.		Genomföringstätning	2 st
17 F.		Genomföringsskydd	3 st
17 G.		Åtdragningsband för Genomföringstätning- och skydd	2 st
17 H.		Silicon	1 st
17 I.		Regnkrage	1 st
17 J.		Åtdragningsband för regnkragen	1 st
17 K.		Skruvan för regnkragen	1 påse
17 L.		Regnhatt	1 st
17 M.		Skruvan för övre delen av stålskorsten	3 st
17 N.		Stålskorsten 0,5 m (Endast Sverige)	1 st

## LEVERANSKONTROLL

Vi rekommenderar alltid att du innan du skriver på fraktsedeln kontrollerar att du har emottagit en oskadad förpackning. Om du vid ett senare tillfälle upptäcker att det saknas någonting i bastuns innehåll, ska du kontakta bastuleverantören.

## ALLMÄNT

Bastun Kirami FinVision® -sauna är högklassigt tillverkad av mästerliga hantverkare. Bastuns färdigt ytbehandlade ytterväggar är av granpanel och invändigt ser vi värmebehandlad asp. Produkten är endast avsedd för utomhusbruk.

Bastuns yta är 2,3 meter gånger 2,25 meter och med taksägget blir höjden på byggnaden 2,55 meter. Bastun är dimensionerad för 4-6 personer.



**Bastun måste lyftas från sidan av väggen där du kan hitta denna skylt! Spännband/trucksspikarna ska placeras vid markörerna.**

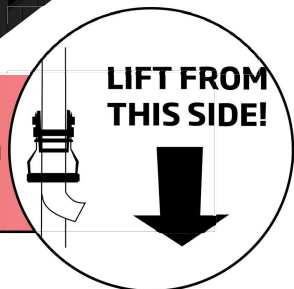

## TRANSPORT OCH FÖRFLYTTNING AV BASTUN PÅ PLATS

Vi rekommenderar att de för transporten monterade skyddsfaneren tas bort först när bastun är på plats. På det här sättet undviks onödiga repor och stötar.

Vid förflyttning av bastun ska lyftlinor, truckgafflar eller den långa handtrucken placeras under bastun så att transportstödet stöder elementen så bra som möjligt under hela lyftet och att bastun håller sig rak och bärigheten blir jämn. Se exempelbilderna på hur bastun lyfts på plats med truckgafflar eller lyftlinor.

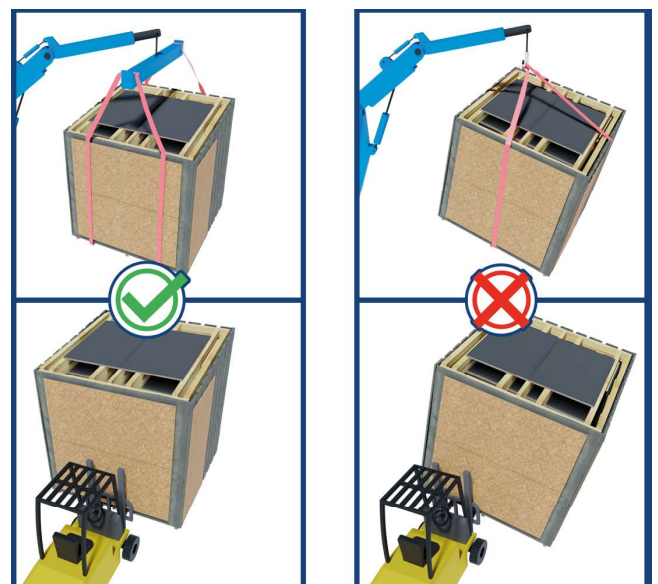

## INSTALLATION

### Fundament

Det är viktigt att placera bastun på ett jämnt underlag som tål bastuns vikt. Grunden kan jämnas ut med stenkross eller om du vill ha en fastare grund, kan du gjuta den av betong. Om du vill isolera botten av bastun, rekommenderar vi att du gräver ned minst 5-10 cm tjälskyddsplattor under gruset, det bryter köldbryggan från marken effektivt. Vi rekommenderar att du på det hårda underlaget under bastun placerar nio betongplattor som extra förhöjning (se bilden på grunden) samt takpapp (bitumenpapp) på plattorna på hela bredden på bastuns botten. När bastuns botten exponeras tydligt för luft, ventileras och torkar den bra.

Det är även viktigt att se till att bastun inte omges av en hög gräsmatta eller högt gräs, eftersom det kan förhindra träet från att andras och främjar bildning av röta. Den nedre delen av bastun måste alltid komma åt att ventileras.

Ta hänsyn till eventuella underhållsåtgärder när du väljer installationsplats. Garantin täcker inte några som helst indirekta kostnader, såsom rivning eller byggande av terrass. Innan grunderna gjuts är det även bra att förbereda avledningen av vatten vidare från bastun till den slutgiltiga installationsplatsen (bastun har egen avledning av vatten färdiginstallerad).

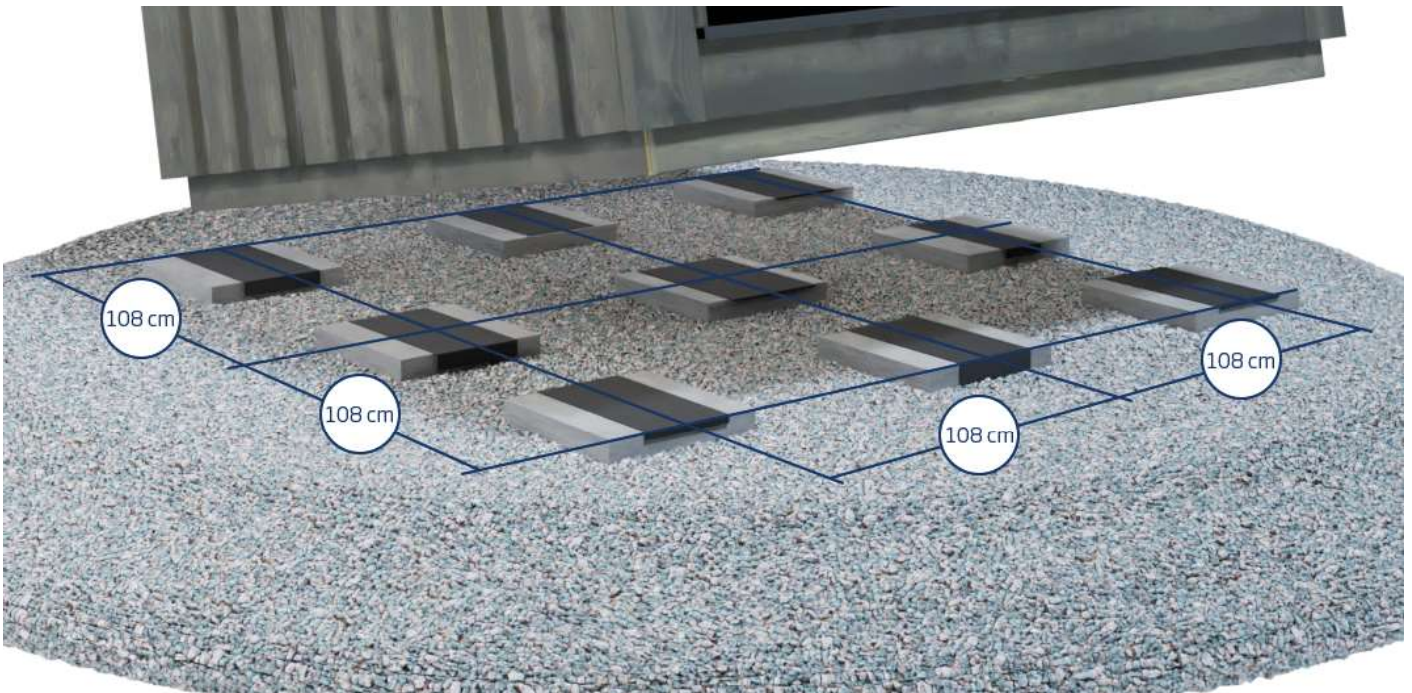

## Avlägsnande av transportskydd

Bastun levereras i övrigt i ett stycke. Endast medföljande bastuaggregat, skorsten, dörrhandtag och front- och baksockel installeras på plats av kunden. Vid transporten utgör bastuns egen botten transportunderlag, vilket innebär att bastun kan placeras direkt på den grund som kunden har förberett.

Runt bastun FinVision® -sauna har man för transporten monterat:

1. Skyddplast
2. Skyddspaneler (fastskruvade)
3. Skyddplåt vid taket sidorna.

Avlägsna dessa skydd först när bastun är på sin slutgiltiga plats, så att bastufönstren inte går sönder.

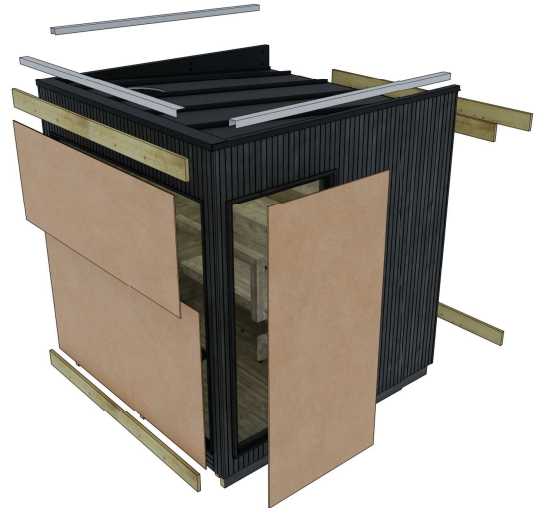

## Avledning av vatten

I bastun används små mängder vatten, antingen till tvätt av bastun eller när du tvättar dig själv. Välj bastuns placeringsplats så att det är enkelt att tömma ut vattnet ur den. I bastugolvet finns ett avlopp och röret för avledning av vatten är färdigmonterat i bastuns botten. Avledningsröret är alltid placerat på dörrsidan. Utloppsröret i utloppets vinklade rör är 50 mm ovanifrån. Vi rekommenderar att du bekantar dig med de lokala bestämmelserna gällande hantering av avloppsvatten.



## Ventilation

Ventilationen i basturummet är funktionell: frisk luft leds in via tilluftsventilen i närheten av bastuaggregatet. Ventilationen i bastun fungerar så att luften slipper ut under bastudörren och även via utloppsventilen, som finns i den bakre väggen.

När aggregatet/ångaggregatet har använts klart, ska du alltid låta basturummet torka ordentligt. För att påskynda torkningen, kan du låta aggregatet vara påslaget och samtidigt se till att ventilationen i bastun är så bra som möjligt. Om du använder aggregatet till att torka bastun, ska du även se till att aggregatet har stängts av efter den inställda tiden.



# INSTALLATION OCH ANVÄNDNING AV ÅNGAGGREGATET HARVIA VIRTA COMBI

**Obs! Koppla inte in huvudströmmen i bastun innan du har installerat aggregatet.**

Anslutningskabeln till bastun ska vara 5 x 2,5 mm<sup>2</sup> och säkringarna 3 x 16A.

Ångaggregatet Harvia Virta Combi levereras i en separat förpackning (aggregatpaketet finns inuti bastun). Förpackningen innehåller aggregatets närmare installationsanvisningar och bruksanvisning.



1. Lösgör bandet runt aggregatpaketet och ta försiktigt bort kartongen runt aggregatet, eftersom man för att underlätta installationen har färdigt installerat elkablar i aggregatet.

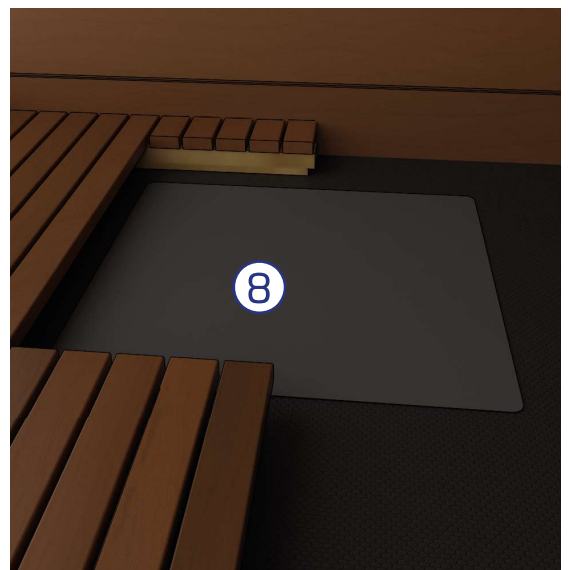

2. Placera aggregatets golvskyddsplåt (8) på golvet i öppningen, som har sågats ut för aggregatet.



3. Placera aggregatet på golvskyddsplåten.

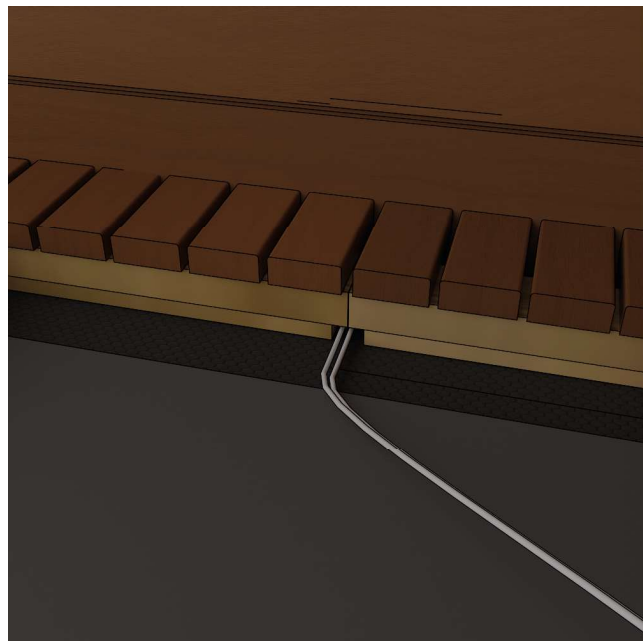

4. Dra trallen under den nedre laven på plats. I trallstommen finns skåror via vilka aggregatets elkablar leds till den bakre väggen.



5. Placera stenarna i aggregatet. Se närmare anvisningar i bruksanvisningen som medföljer aggregatet.

6. Placera bastupallen på plats framför laven



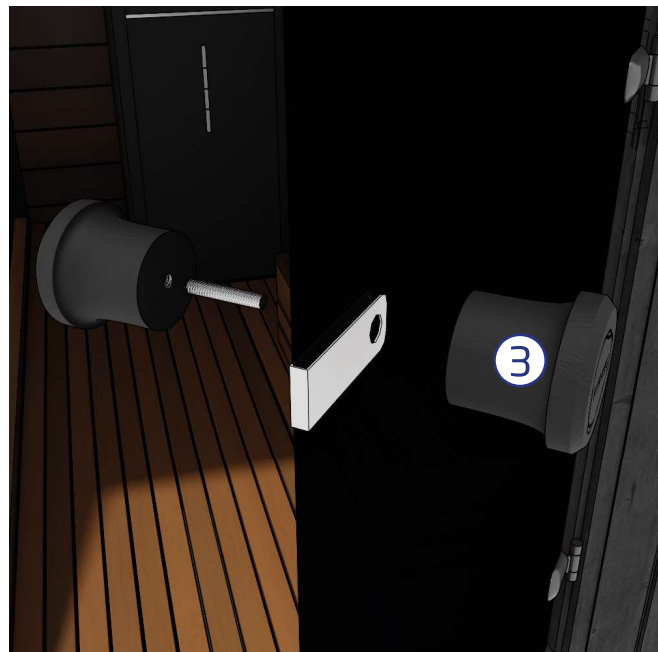

7. Koppla på strömmen till bastun. Anslutningen finns i bakre delen av bastun, på aggregatsidan. Anslutningskabeln ska vara 5 x 2,5 mm<sup>2</sup> och säkringarna 3 x 16A.

8. Montera dörrknoppen

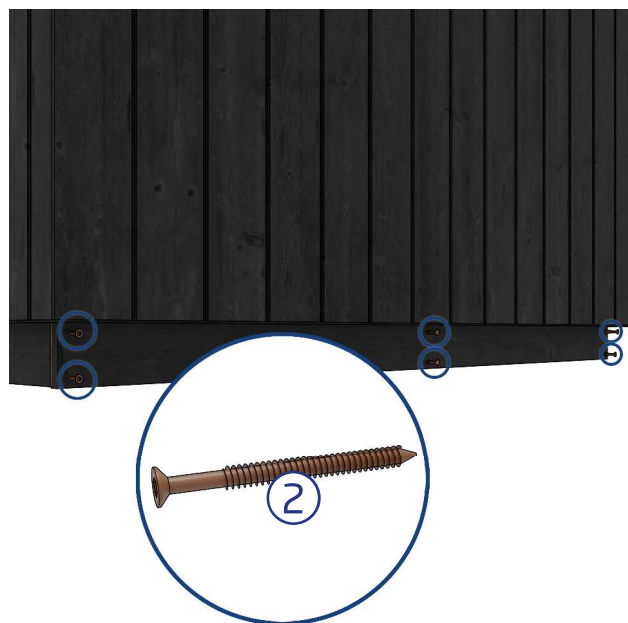
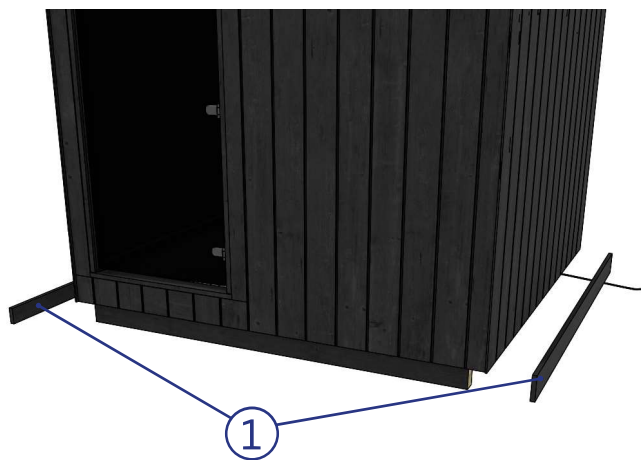

9. Montera slutligen sockelbrädorna (1) i de främre och bakre transportstöden, använd 6 st. bruna terrasskruvar (2) per sockelbräda till monteringen.

## ANVÄNDNING AV AGGREGATET OCH ÅNGAGGREGATET

**AGGREGATET FÅR INTE ANVÄNDAS UTAN STENAR. ETT UNDERMÅLIGT FYLLT STENUTRYMME UTGÖR EN BRANDFARA!**

När styrcentralen har anslutits till elnätet är den i beredskapsläge och färdig att användas. Bakgrundsbelysningen för I/O-knapparna lyser på styrpanelen.

**VARNING!** Kontrollera alltid innan aggregatet kopplas på att inga föremål finns på eller i närheten av aggregatet.

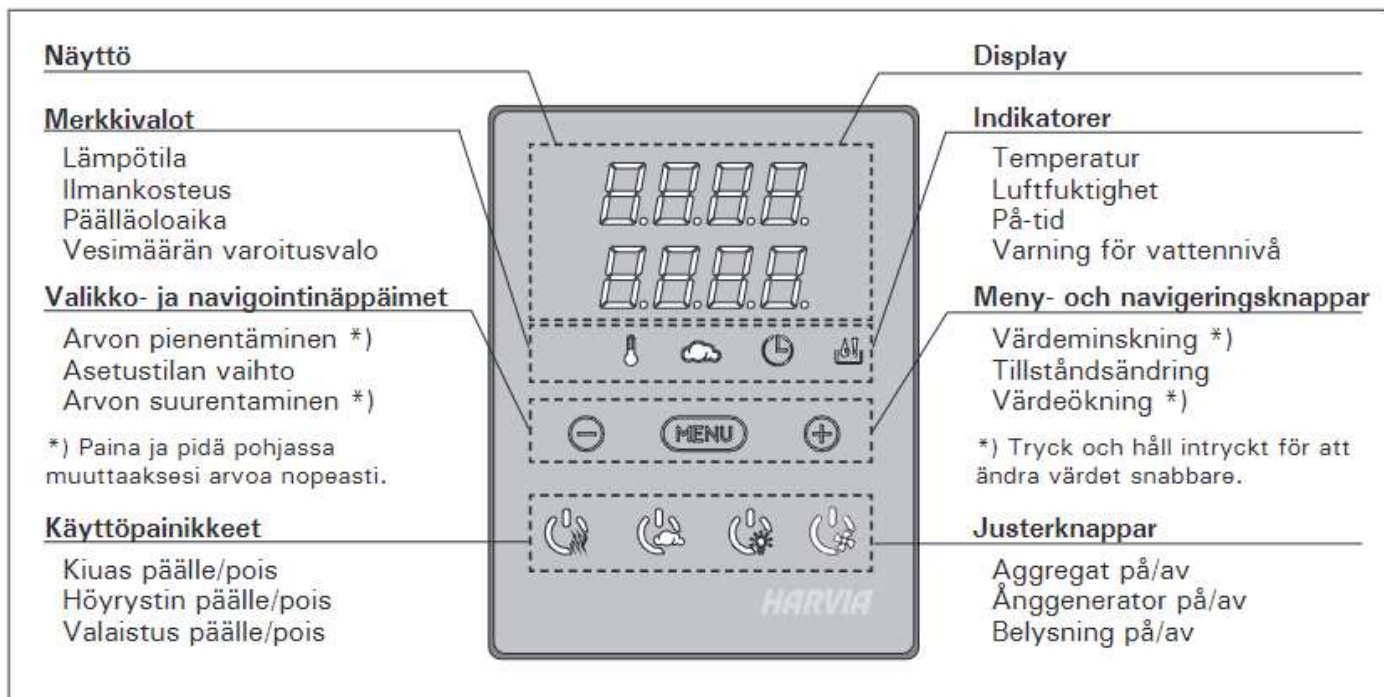

### Påkoppling av aggregat, ångaggregat och/eller belysning

Aggregatet och ångaggregatet kopplas på och av oberoende av varandra.



Koppla på aggregatet genom att trycka på I/O-knappen för det på styrpanelen.



Koppla på ångaggregatet genom att trycka på I/O-knappen för det på styrpanelen.

När du har kopplat på aggregatet och/eller ångaggregatet, visas de värden som programmerades vid föregående användning i fem sekunder på displayen. Vilka värden som visas (temperatur/luftfuktighet/påslagen tid) beror på vilka enheter som har kopplats på.

Motståndens slocknar när den önskade temperaturen och/eller luftfuktigheten har uppnåtts i basturummet. För att upprätthålla den önskade temperaturen och/eller luftfuktigheten, matar styrcentralen ström etappvis till motståndet.

## Avstängning av aggregat och/eller ångaggregat

Aggregatet och/eller ångaggregatet slocknar och styrcentralen försätts i beredskapsläge när:

- du trycker på I/O-knappen,
- påkopplingstiden löper ut eller
- det uppstår en funktionsstörning.

Om vattnet tar slut i vattentanken, slocknar ånggeneratoren, indikatorlampan för vattenmängd blinkar och texten OFF visas på displayen.

Om ett fel uppstår i ytsensorn, utlöses ånggenerators överhettningsskydd, indikatorlampan för vattenmängd blinkar och texten OFF visas på displayen.

## Belysning

I bastun finns LED-lampor färdiginstallerade i ryggstödet och den främre delen av den nedre laven.



Tänd eller släck lamporna genom att trycka på knappen på styrpanelen.

## Föruppvärmning innan bastun används

Före den första uppvärmningen är det bra att torka bort allt damm i bastun med en fuktig duk eller genom att skölja av den till exempel med en trädgårdsslang. Om du använder rengöringsmedel, se till att använda miljövänliga och för bastur lämpliga medel, såsom Kiramis Biotvätt. Kontrollera ännu att aggregatet innehåller tillräckligt med stenar i enlighet med bruksanvisningen och att brandskyddsplåten är på plats, samt att ingenting lättantändligt finns i närheten av aggregatet (t.ex. får inte textilier torkas på aggregatet eller i dess omedelbara närhet). Kom alltid ihåg att vakta aggregatet och se till att inte små barn eller djur ensamma kommer i närheten av aggregatet.

## Bastubad

Det viktigaste är att ombesörja ett tillräckligt vätskeintag, det vill säga att dricka vatten under bastubadet. Oberoende av att bastubad är bra för hälsan, ska du alltid lyssna på din kropp. Ett lagom bastubad är summan av rätt temperatur, fuktighet och ventilation. I Finland är det vanligt att bada bastu i 70–80 graders värme. För att ta död på eventuella bakterier, bör dock bastubadet alltid vara minst 70-gradigt.

Undvika att bada bastu med spädbarn under sex månader, eftersom deras värmetålighet ännu inte har utvecklats. Det går bra att börja bada bastu i små mängder vid cirka sex månaders ålder, utan att kasta bad och endast på den nedre laven. Om du lider av någon sjukdom, ska du alltid lyssna på läkarens rekommendationer gällande bastubad.

Observera att aggregatet och dess delar blir heta när aggregatet värms upp. Använd alltid skyddshandskar när du vidrör aggregatets delar. Rör dig varsamt i bastun, eftersom bastugolvet och lavarna kan vara hala.

## ASETUKSET/INSTÄLLNINGAR

	<b>Perustila (kias ja höyrystin päällä)</b> Ylärivillä näkyy saunahuoneesta mitattu lämpötila. Alarivillä näkyy mitattu ilmankosteus (tai jäljellä oleva päälläoloaika, jos höyrystin on pois päältä).	<b>Grundläge (bastuaggregat och ånggenerator på)</b> Den översta raden visar temperaturen i bastun. Nedersta raden visar luftfuktigheten (eller återstående inställd tidsperiod om ånggeneratorn inte är aktiverad).
	<b>Avaa asetusvalikko painamalla MENU-painiketta.</b>	<b>Tryck på MENU för att öppna inställningsmenyn.</b>
	<b>Saunahuoneen lämpötila (näytetään, jos kias on kytketty päälle)</b> Näytössä näkyy lämpötilan asetusarvo. Lämpötilan merkkivalo vilkkuu. <ul style="list-style-type: none"> <li>• Valitse haluamasi lämpötila painikkeilla – ja +.</li> <li>• Lämpötilan ja ilmankosteuden summa voi olla korkeintaan 140</li> </ul>	<b>Temperatur i bastun (visas om aggregatet är aktiverat)</b> Skärmen visar temperaturinställningen i bastun. Temperaturindikatorn blinkar. <ul style="list-style-type: none"> <li>• Ändra inställningen för den önskade temperaturen med – och +.</li> <li>• Summan av temperatur och fuktighet kan maximalt vara 140</li> </ul>
	<b>Siirry seuraavaan kohtaan painamalla MENU-painiketta.</b>	<b>Tryck på MENU för att komma till nästa inställning.</b>
	<b>Saunahuoneen ilmankosteus (näytetään, jos höyrystin on kytketty päälle)</b> Näytössä näkyy saunan ilmankosteuden asetusarvo. Ilmankosteuden merkkivalo vilkkuu. <ul style="list-style-type: none"> <li>• Valitse haluamasi ilmankosteusarvo painikkeilla – ja +.</li> <li>• Lämpötilan ja ilmankosteuden summa voi olla korkeintaan 140</li> </ul>	<b>Fuktighet i bastun (visas om ånggeneratorn är aktiverad)</b> Skärmen visar fuktighetsinställningen i bastun. Fuktighetsindikatorn blinkar. <ul style="list-style-type: none"> <li>• Ändra inställningen för den önskade luftfuktigheten med – och +.</li> <li>• Summan av temperatur och fuktighet kan maximalt vara 140</li> </ul>
	<b>Siirry seuraavaan kohtaan painamalla MENU-painiketta.</b>	<b>Tryck på MENU för att komma till nästa inställning.</b>
	<b>Jäljellä oleva päälläoloaika</b> Muuta jäljellä olevaa päälläoloaikaa painikkeilla – ja +. Esimerkki: kias on päällä 3 tuntia ja 40 minuuttia.	<b>Återstående tid som aggregatet är på</b> Tryck på – och + för att ställa in återstående tid som enheten ska vara på. Exempel: aggregatet kommer att vara på under 3 timmar och 40 minuter.
	<b>Esivalinta-aika (ajastettu käynnistys)</b> <ul style="list-style-type: none"> <li>• Paina + -painiketta, kunnes maksimipäälläoloaika ylittyy. Lämpötilan ja ilmankosteuden merkkivalot sammuvat. Esivalinta-ajan symboli vilkkuu näytössä.</li> <li>• Aseta haluamasi esivalinta-aika painikkeilla – ja +. Aika muuttuu 10 minuutin askelin.</li> </ul> Esimerkki: kias käynnistyy 10 minuutin kuluttua.	<b>Förinställd tid (tidsinställd påslagning)</b> <ul style="list-style-type: none"> <li>• Tryck på + tills du passerar den maximala påslagningstiden. Temperaturindikatorn och fuktighetsindikatorn slocknar. Symbolen för förinställd tid blinkar på skärmen.</li> <li>• Välj önskad förinställd tid med – och +. Tiden ändras i 10-minuterssteg.</li> </ul> Exempel: aggregatet startar efter 10 minuter.
	<b>Poistu painamalla MENU-painiketta.</b>	<b>Tryck på MENU för att avsluta.</b>
	<b>Perustila (esivalinta-aika käytössä, kias ja höyrystin pois päältä)</b> Asetettu esivalinta-aika jää näyttöön ja vähenee kohti nollaa, jonka jälkeen valitut laitteet (kias ja/tai höyrystin) kytkeytyvät päälle. Alarivillä näkyy jäljellä oleva esivalinta-aika.	<b>Grundläge (förinställd tid, bastuaggregat och ånggenerator av)</b> Minskningen av återstående förinställd tid visas tills noll visas. Då sätts de aktiverade enheterna (aggregat och/eller ånggenerator) på. Nedersta raden visar återstående förinställd tid.

SE NÄRMARE ANVISNINGAR I BRUKSANVISNINGEN SOM MEDFÖLJER STYRPANELEN ELLER VIA DENNA LÄNK:

<https://mediabank.harvia.com/catalog/Harvia/r/964/viewmode=previewview/qsr=CX110C>



## ANVÄNDNING AV ÅNGGENERATORN

### Påfyllning av vattentanken

Fyll alltid på vattentanken med rent hushållsvatten före användningen. Den maximala gränsen för tankpåfyllningen är 5 liter.

Koppla från ånggeneratoren om du måste fylla den med vatten medan den är het.

Iaktta försiktighet, då het ånga kan orsaka brännskador.



Avlägsna den förkromade skyddsplåten och stenkoppen på aggregatet.



Fyll tanken med vatten. På aggregatets främre vägg finns mätarutrustning med vilken du kan följa upp vattenmängden. När du har fyllt på tillräckligt med vatten i tanken, ska du sätta tillbaka den förkromade skyddsplåten och stenkoppen.

## Tömma vattentanken

Töm alltid ånggenerators vattentank efter användningen, när vattnet har svalnat. På det här sättet får du bort orenheter, som anrikas i tankvattnet till följd av avdunstning.



# INSTALLATION OCH ANVÄNDNING AV LEGEND240 OCH STÅLSKORSTEN

Harvia LEGEND vedeldade bastuaggregat och stålskorsten levereras i en separat förpackning (finns inne i bastun). Närmare bruksanvisning finns inne i förpackningen.

## Före installationen av bastuaggregatet

Före bastuaggregatet tas i bruk och stenarna sätts på plats förvärms det vedeldade aggregatet utomhus på ett obrännbart underlag. Ta först bort all skyddsplast och etiketter från bastuaggregatet. Syftet med förvärmningen är att avlägsna alla skyddsämnen från aggregatet, såsom skadliga lösningsmedel och lukter som frigörs från färgen. Användningen av det medföljande anslutningsröret i aggregatets övre anslutning förbättrar draget vid förvärmningen. Till förvärmningen räcker det att fylla eldstaden en eller två gånger med ved. Efter uppvärmningen avlägsnas materialet som lossnat från aggregatets stenutrymme till exempel med en stålborste. Bastuaggregatets målade utsida får inte gnuggas eller torkas. Man får inte hälla vatten på aggregatet under förvärmningen. Fäst aggregatet och lägg till stenarna enligt anvisningarna. Du får mer information i bastuaggregatets bruksanvisning.

## Installation av skorsten

Bastun levereras med en skorsten som är lämplig för bastuaggregatet och fördimensionerad för bastun. Skorstenens bruksanvisning och Kiramis bruksanvisning skiljer sig något från varandra, eftersom skorstenens delar är fördimensionerade för bastun. Syftet med skorstenen i stål är att på ett säkert sätt leda ut rökgaserna som uppstår av användningen av eldstäder. Installera skorstenen noggrant på plats **i enlighet med anvisningarna nedan**. På bilderna ser du hur många delar som finns i rökkanalen och hur de sätts på plats.

## Soteld

Soteld är en okontrollerad brand av sot och förbränningsavfall som samlats i skorstenen. Branden kan antändas på grund av för hög värme, vind eller gnistor. Soteld kan undvikas genom att ta hand om skorstenen med regelbunden sotning och elda endast torr ved i eldstäderna med tillräcklig mängd luft.



Om du upptäcker soteld i skorstenen, stäng bastuaggregatets ask- och eldstadsluckor. Efter sotelden måste en sotare kontrollera skicket av skorstenen och bastuaggregatet innan nästa användning.

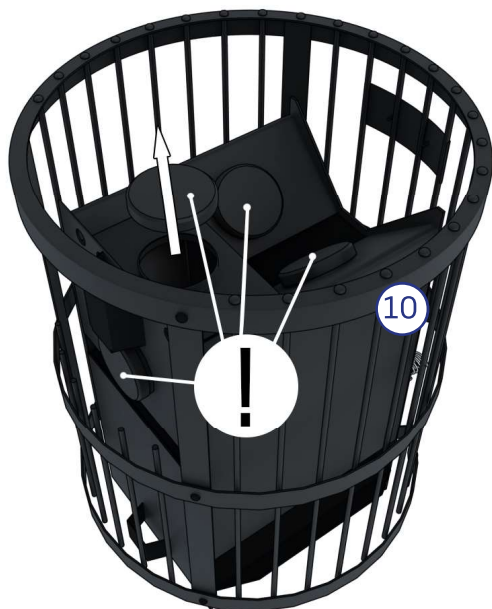

1. Aggregatet Legend (10) har 4 skorstensutlopp. Kontrollera att skorstensutloppet på ovansidan av aggregatet är fritt och att de andra tre inte är blockerade.

Flytta vid behov på skyddsplåten.



2. Placera golvskyddsplåt under bastuaggregatet (12) på golvet i öppningen, som har sågats ut för aggregatet.

Placera aggregatet på golvskyddsplåten.



3. Kontrollera visuellt att skorstensutloppet på aggregatet är i linje med hålet i taket.



4. Installera rökröret (17 B) i utloppet ovanför aggregatet. Placera rökrörsskyddet (11) runt rökröret.





5. Placera bastupallen på plats framför laven

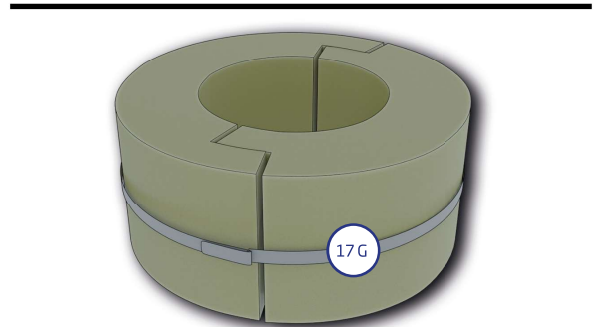

6. Ta två stycken genomföringstätningar (17 E) och fäst dem vid varandra med åtdragningsbanden (17 G).

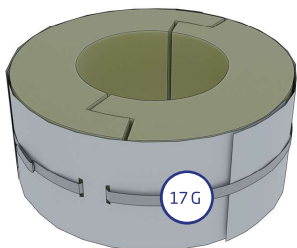
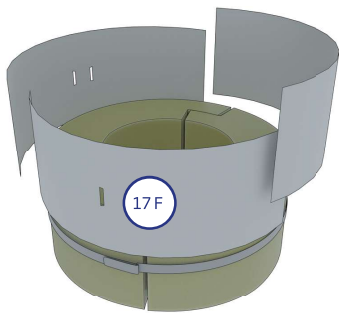

7. Placera genomföringsskyddet, 3 st. (17 F), runt genomföringstätningen. Använd åtdragningsbanden (17 G) för att spänna. Obs! Åtdragningsbanden träs genom hålen i genomföringsskyddet.

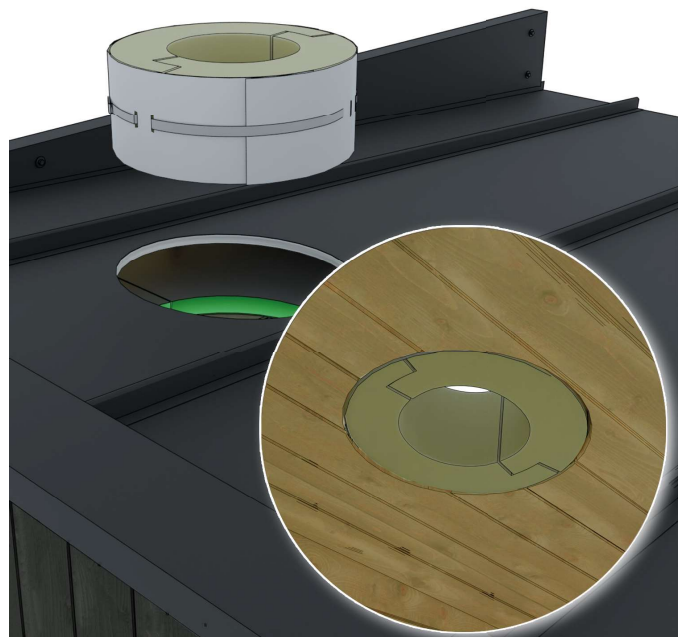

8. Placera isoleringen i taket den yttre vägen med skyddet så att isoleringen ligger i nivå med bastuns innertak.



9. Placera rökgasspjäll sektionen (15) till skorstenens ände (17 B.).

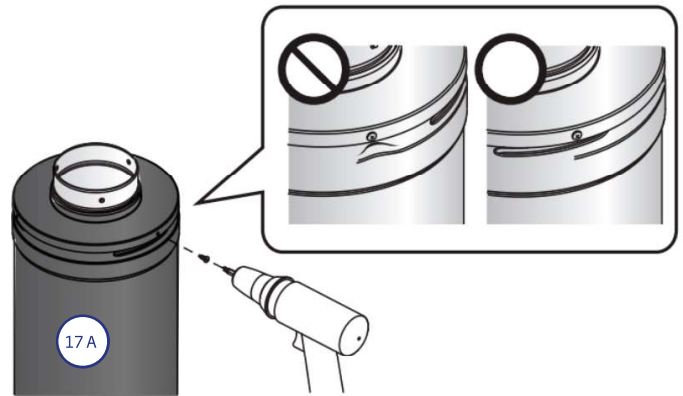

10. Fäst den övre änden vid stålskorstenen (17 A) med tre självborrande skruvar (17 M). Skruvarna borraras genom plåten.

OBS! Den övre änden placeras så att skruvarna träffar ytterhöljet på undersidan vid punkterna som förstyvats för spåren.



11. Trä stålskorstenen (17 A) genom isoleringsullen och taket. Sänk ned stålskorstenen på rökgasspjäll sektionen.



12. Fäst rökgasspjällsektionen (15) och stålskorsten (17 A.) med en krage som medföljer rökgasspjällsektionen.

Kragen fästs med två skruvar.

**Se alltid till att skorstenen är öppen innan du tänds eld i eldstaden. Den får inte stängas förrän eld har upphört och även kolen helt svart.**

## BRANDSÄKERHET

Om bastun byggs nära byggnader eller integreras i en altan, ska man se till att skorstenen har tillräckligt avstånd från alla brännbara strukturer. Kom ihåg att kontrollera avståndet både vågrätt och lodrätt så ingen brandfara förekommer. Följ anvisningarna som medföljer bastuaggregatet. Dessutom rekommenderar vi att du kontrollerar med de lokala brand- eller byggmyndigheterna vilka brandskyddsbestämmelser som gäller i ditt bostadsområde. I Finland ska avståndet mellan konstruktionen och grannens gräns vara minst fyra meter, såvida grannen inte har gett sitt skriftliga tillstånd till att bygga närmare. Avståndet mellan närliggande byggnader och bastun ska vara åtta meter.

Inga brännbara material får förvaras framför bastuaggregatet. Det måste finnas ett område med icke-brännbart material (en eldfast plåt), såsom en metallplåt, framför den vedeldade bastuugnen.

När du eldar bastun första gången efter vintern lönar det sig att värma aggregatet försiktigt med endast en liten eld, så att aggregatets eldstad och skorsten inte skadas. Vi rekommenderar att förvara släckutrustning i närheten av bastun. Det lönar sig att tömma askan ur eldstaden med jämna mellanrum, helst efter varje användning. Ugnsgallren håller längre och draget bevaras när bastuaggregatet tas väl omhand. Kom ihåg att tömma askan i en obrännbar behållare och låt svalna i ungefär ett dygn.



13. Kontrollera att skorstenen är rak. Flytta bastuaggregatet vid behov.



14. Stapla stenarna (14 och 16) i bastuaggregatet och rökrörsskydd. Se närmare anvisningar i bruksanvisningen som levererades med bastuaggregatet.



15. Fäst genomföringskragen, 2 st. (17 C), vid bastuns innertak runt stålskorstenen. Delarna överlappar.

Vid båda kragarna kommer 4 st. 4,2 x 13 wronic skruvar (17 D).



16. Lägg silikon (17 H) runt hålet i plåttaket.



17. Trä regnkragen (17 I) på skorstenen ovanifrån och tryck försiktigt fast det i silikonerna på plåttaket.

Överflödande silikon slätas mot kanten av kragen.

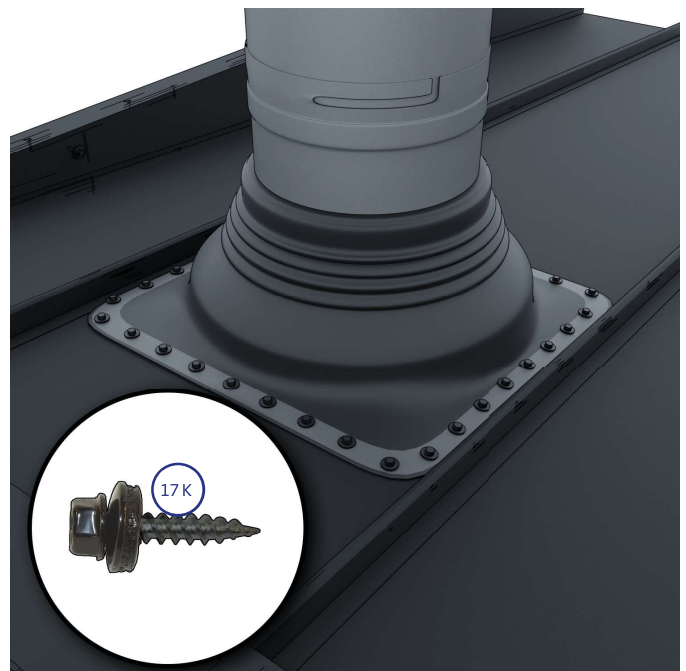

18. Fäst regnkragen på plåttaket genom att använda fästsruvar (17 K.). Vi rekommenderar indelning i max. 35 mm.

Kontrollera att det inte blivit kvar hål i tätningen.



19. Trä åtdragningsbandet (17J) på regnkragens överkant ovanifrån skorstenen.

Spänn och lås bandet så att det inte blir några hål kvar vid regnkragens överkant.



20. Lås regnkragen (17L) på plats genom att vrida den lätt medurs.

OBS! Vrid inte regnkragen fast för hårt. Regnkragen måste lösgöras vid sotning av skorstenen.

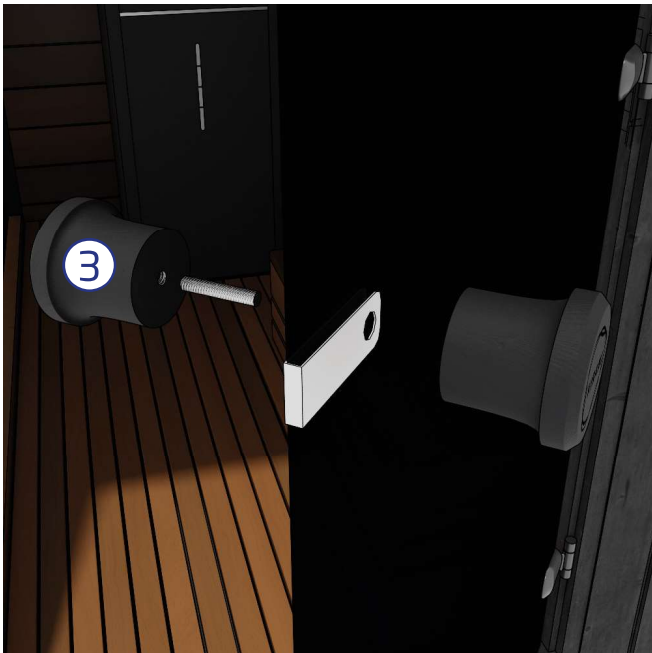

21. Montera dörrknoppen.



22. Montera slutligen sockelbrädorna (1) i de främre och bakre transportstöden, använd 6 st. bruna terrasskruvar (2) per sockelbräda till monteringen.

## HARVIA LEGEND - ANVÄNDNING

### Tändning av vedeldat bastuaggregat

För att tända det vedeldade bastuaggregatet lönar det sig att endast använda naturlig tändved och torrt löv- eller granträ. Fukthalten i träet ska vara lägre än 20 procent. Bra brännved är klivet trä vars diameter är cirka 5 centimeter, längd cirka 33 centimeter och vikt cirka 0,5 kilo. Stapla veden luftigt i eldstaden och tänd ovanifrån. En lugn eldslåga är ett tecken på lagom drag. Med asklådan kan du reglera styrkan på draget. Om bastuaggregatet susar mycket när den värms upp finns det skäl att stänga till asklådan något. Med en jämnare låga värms stenarna upp bättre och rökkanalen överhettas inte. Det kan på grund av lågtryck vara svårt att tända eld i eldstaden. I sådana fall kan du låta bastudörren stå öppen en stund och öppna asklådan lite mer tills elden i eldstaden tar sig ordentligt.

Flytande bränsle, papp och mjölkkartonger får inte användas som tändmaterial. Vi rekommenderar att du använder näver eller tändbitar till tändningen, t.ex. Burner-parafinpåsar.

Dörren till bastun måste vara stängd under uppvärmningen. När önskad temperatur har uppnåtts, rekommendationen är 70-80 grader, kan man fortsättningsvis ha en liten eld i eldstaden för att hålla temperaturen uppe. Övning ger färdighet, även i detta fall.

Töm askan ur bastuaggregatet efter varje användning för att förhindra att ugnsgallret/-gallren eller luftspjällen inte lämnas kvar i askan. Askan förkortar avsevärt deras användningstid. Se bruksanvisningen för gällande bastuaggregat för närmare anvisningar om ugnsgallren och deras underhåll.

### Belysning

Dragning av el till bastun ligger på slutkundens ansvar. Om det inte finns något annat behov av el i bastun, t.ex. elaggregat, kan el även föras till belysningen i bastun med hjälp av en godkänd elkabell. Stickkontakten för lamporna är färdigt införd för gården och finns under bastun. Lamporna är alltid på när kontakten sitter i väggen, det finns ingen separat strömbrytare. Elförbrukningen för LED-lampor är låg, så bastun kan ha en stämningslampa tänd även om den inte används.



Inga brännbara material får förvaras framför bastuaggregatet. Det måste finnas ett område med icke-brännbart material (en eldfast plåt), såsom en metallplåt, framför den vedeldade bastuugnen.

# YLEISTÄ

## **Föruppvärmning innan bastun används**

Före den första uppvärmningen är det bra att torka bort allt damm i bastun med en fuktig duk eller genom att skölja av den till exempel med en trädgårdsslang (försäkra dig om att bastun torkar ordentligt om du inte använder bastun efter att du tvättat den).

Om du använder rengöringsmedel, se till att använda miljövänliga och för bastur lämpliga medel, såsom Kiramis Biotvätt. Kontrollera ännu att bastuaggregatet innehåller tillräckligt med stenar i enlighet med bruksanvisningen och att brandskyddsplåten är på plats, samt att ingenting lättantändligt finns i närheten av bastuaggregatet (t.ex. får inte textilier torkas på bastuaggregatet eller i dess omedelbara närhet). Kom alltid ihåg att vakta bastuaggregatet och se till att inte små barn eller djur ensamma kommer i närheten av aggregatet.

## **Bastubad**

Det viktigaste är att ombesörja ett tillräckligt vätskeintag, det vill säga att dricka vatten under bastubadet. Oberoende av att bastubad är bra för hälsan, ska du alltid lyssna på din kropp. Ett lagom bastubad är summan av rätt temperatur, fuktighet och ventilation. I Finland är det vanligt att bada bastu i 70–80 graders värme. För att ta död på eventuella bakterier, bör dock bastubadet alltid vara minst 70-gradigt.

Undvika att bada bastu med spädbarn under sex månader, eftersom deras värmetålighet ännu inte har utvecklats. Det går bra att börja bada bastu i små mängder vid cirka sex månaders ålder, utan att hälla vatten på stenarna och endast på den nedre laven. Om du lider av någon sjukdom, ska du alltid lyssna på läkarens rekommendationer gällande bastubad.

Observera att aggregatet och dess delar blir heta när aggregatet värms upp. Använd alltid skyddshandskar när du vidrör aggregatets delar. Rör dig varsamt i bastun, eftersom bastugolvet och lavarna kan vara hala.



## Användning av dofter

I ånggeneratoren är det möjligt att använda dofter i vätskeform och påsar. Dofter i vätskeform hålls i stenkopparna i ånggeneratoren. Dofter i påsar placeras på ånggallret. Vid användning av dofter måste du iaktta försiktighet med tanke på den heta ångan som strömmar ut från ånggeneratoren. Undvik att fylla på vatten i och placera dofter på en het ånggenerator. Stenkopparna ska tvättas med vatten tillräckligt ofta.

## Tilläggsutrustning som vi rekommenderar

För att bastubadet ska kännas som en enkel och behaglig upplevelse, rekommenderar vi följande tilläggsutrustning: Bastustävan och -skopan är nödvändiga: med hjälp av dem kan du kasta bad med lämpliga mängder vatten. Bastutermometern gör det enklare att kontrollera temperaturen såväl vid uppvärmningen av bastun som vid underhållandet av värmen. Lavdukar gör det enklare att ombesörja hygien; lavarna känns inte heta och lavdukarna är en vacker dekorationsdetalj i bastun. Olika bastudofter skapar upplevelser för sinnena, till exempel kan en eucalyptusdoft i bastun ha en öppnande effekt på en flunssig näsa (kom alltid ihåg att läsa bruksanvisningen på baksidan av förpackningen till bastudoften).



Vi rekommenderar användning av ekologiska bastudofter. De är miljövänliga. En bastu- och badhatt skyddar dig från att bli kall i synnerhet när du svalkar av dig utomhus vid kyligt väder. I Finland använder vi även basturuska på sommaren. Basturuskan tillverkas genom att binda samman björkkvistar och den badar vi finländare bastu med. Att bada bastu med ruska förbättrar blodcirkulationen i kroppen.

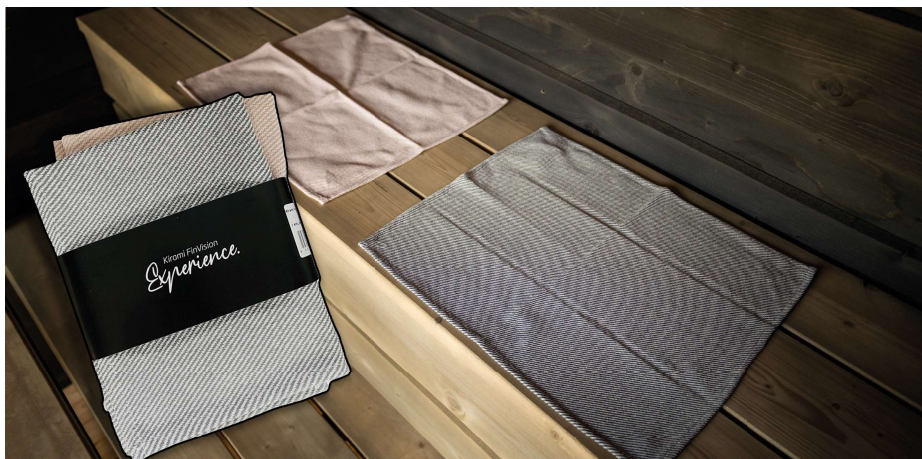



## Bastuns dörr

Bastuns värme- och fuktighetsförhållanden samt utomhusluftens värmeväxlingar kan påverka hur tätslutande bastuns dörr är.

Den av högkvalitativt trä utformade dragknoppen till bastuns glasdörr är försedd med Kiramis logotyp och sitter fint i handen, samma knapp finns även installerad på bastuns dörr. Dörren kan låsas med det medföljande utvändiga låset. Låssatsen innehåller en låsregel, ett hänglås och två nycklar. Bastun låses endast när den inte används. Låset hindrar att dörren öppnas i hårdare väder och att barn inte kan gå in i bastun utan närvaro av en vuxen.



**Bastun ska vara låst när den inte används. På det här sättet förhindrar du att dörren öppnas och går sönder till exempel när det är storm.**

## Bastun och badtunnan, bästa vänner

I Finland är bastun och badtunnan ofta oskiljaktiga bästa vänner: där det finns en badtunna, finns det även en bastu. Från bastuns värme är det skönt att gå ut för att svalka sig och snabbt sjunka ned i badtunnans jämnvarma vatten för en stunds avslappning. Badtunnan i sig är en ren njutning som kröns av bastubadet. Inne i bastun kan man njuta av tystnaden och pysandet från bastuugnen, medan man i badtunnan kan lyssna på naturens symfoni.

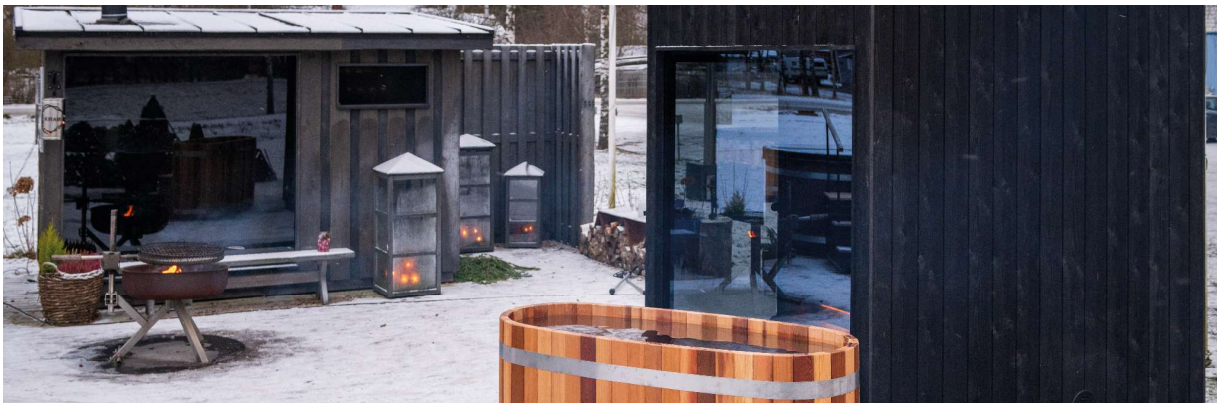

## BASTUNS SKÖTSEL OCH SÄKERHET

### Byte av bastustenar

Underhåll är en del av den normala användningen av aggregatet. Det är bra att byta stenarna regelbundet, så att aggregatet fungerar ordentligt och felfritt. Stenarna går sönder så småningom på grund av värmebelastningen. Stenarna behöver inte bytas ut varje år, men det är bra att stapla dem på nytt. I bastun använder vi Harvias traditionella bastustenar.

## Träets egenskaper och ytbehandling

Trä är ett naturmaterial om vars egenskaper det är bra att veta följande saker. Vanligen blir trämaterial gråare inom loppet av cirka ett år, beroende på mängden solljus (se skötselråden nedan). Ibland kan det hända att kåda tränger ut vid kvisthålen. Kådan kan avlägsnas med en stålskrapa och kvisthålet kan behandlas med kvistlack. Det kan även hända att stickor lossnar från träet och fastnar i huden. Dessa stickor bör du avlägsna omedelbart med en steril nål (desinficera t.ex. med sårrengöringsmedel).

## Bastuns ytmaterial

Bastuns ytterhölje består av tidlös granpanel. Ytterbeklädnaden fulländar bastuns moderna och stilfulla utseende. Om du vill bevara den svarta nyansen, måste bastun betsas utvändigt med några års mellanrum. På fabriken har bastun behandlats med för fabriksbruk avsedd vattenförtunnad träolja. Om du vill behandla bastun på nytt med den ursprungliga, fabrikstillverkade träoljan, kan du beställa den via din återförsäljare. Alternativt kan ytterhöljet behandlas med för utomhusbruk avsedd Pinotex lassie 5 Ebenholtz, 8802- B07G, som finns att köpa i järnhandeln.

## Bastuns inneryta och lavar

Bastuns innerytor är av asp. Den stämningsfulla atmosfären i bastun får bastubadarens sinne och muskler att slappna av, och tankarna får fritt komma och gå i bastubadets ånga. Om du vill kan du behandla lavarnas träytor med paraffinolja. Behandlingen av lavarna kan upprepas cirka en gång per år oberoende av hur ofta den används. Obs! Inoljningen för att träytan blir mörkare.

## Hygien



Vi rekommenderar att du alltid tvättar dig både före och efter bastubadet. Genom att använda sittunderlag skyddar du lavarna och förbättrar hygien i bastun. En ren bastu doftar fräscht och gör bastubadet till en njutning.

## Rengöring

Se till att bastun är ren och hygienisk genom att rengöra den tillräckligt ofta. För rengöringen av bastun rekommenderar vi naturliga rengöringsmedel, såsom Kiramis Biotvätt. Spola av bastuns väggar, lavar och golv noggrant efter rengöringen. Du kan även spola av dessa ytor med en trädgårdsslang.

För att underlätta rengöringen är lavarnas lock och golvtrallarna flyttbara.

Se denna video om hur du sköter om din bastu:

<https://youtu.be/bMQD2U51rtU>



## Annat säkerhet

Ombesörj barns säkerhet i bastun och dess närhet. Barn får inte lämnas utan översikt i bastun. När bastun inte används, lönar det sig att hålla dess dörr stängd och vid behov även låst. Värm inte upp bastun för varm. Den rekommenderade bastutemperaturen är 70–80 C. När du badar bastu vid kallt väder, kan du för att undvika att förkyla dig använda en bastuhatt när du svalkar av dig utomhus.

Om du inte mår bra eller är trött ska du undvika att använda bastun.

Långa bastubad kan orsaka vätskebrist och att bada bastu i en alltför varm bastu kan i värsta fall orsaka värmeslag.

Om du lider av någon sjukdom, ska du alltid lyssna på läkarens rekommendationer gällande bastubad.



Kirami FinVision® -sauna har designats av Mika Pitkänen.

## GARANTI

Vi lämnar 24 månaders garanti för vår bastu för material- och tillverkningsfel. Garantin gäller om användaren har läst produktens bruksanvisning och följer den.

OBS! Från ovanstående avviker den sex månader långa garantin som lämnas för produkter i kommersiellt bruk.

- Garantin gäller inte sådana eventuella fel, som är typiska för trämaterial. Exempel på dessa är färgförändringar, fuktighetsväxlingar, förekomst av sprickor och motsvarande.
- Garantin gäller inte normalt slitage på grund av användning.
- Garantin ersätter inte heller skador som har orsakats av felaktig användning.
- Garantin ersätter inga skador som orsakats av köld, eftersom dessa kan undvikas genom korrekt användning.
- Garantin gäller inte eventuella frätskador, som beror på användning av felaktiga rengöringsmedel.
- Garantin täcker inga indirekta kostnader, till exempel bygge eller rivning av terrass.

Kontakta försäljaren av produkten omedelbart i garantiärenden. Om du på egen hand försöker reparera produkten upphör garantin att gälla.

## ÅTERVINNING AV PRODUKTEN

Produktens metalledar ska lämnas till metallåtervinningen, trädelarna kan brännas upp och glaset lämnas till glasåtervinningen. Övriga delar tillhör blandavfall. I Finland får förbrukade LED-lampor återlämnas kostnadsfritt och utan tvång att köpa en ny produkt till alla butiker vars sortiment omfattar lamporna. Alternativt kan lamporna lämnas till en återvinningsstation.

### HARVIA VIRTA COMBI

<https://mediabank.harvia.com/catalog/Harvia/r/902/viewmode=previewview/qsr=combi>



### STYRPANEL

<https://mediabank.harvia.com/catalog/Harvia/r/964/viewmode=previewview/qsr=CX110C>



### LEGEND 240

<https://mediabank.harvia.com/ext/catalog/Harvia/r/292/viewmode=previewview/qsr=legend%20240>



User manual

# KIRAMI FinVision® -sauna Nordic misty



English







Check the contents of the delivery without delay!  
Study the instructions carefully and keep them for future  
reference.

Kirami Oy  
Villiläntie 2  
FI-32730 Sastamala

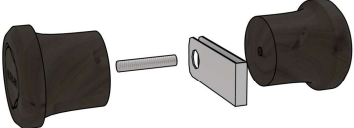
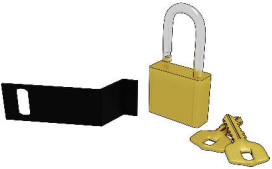

tel. +358 10 574 2170

info@kirami.fi  
www.kirami.fi

## Kirami FinVision® -sauna Nordic misty, contents of the delivery

		Kirami FinVision® -sauna Nordic misty	1 pc
<p>The following parts are packed inside of the sauna</p>			
1.		Cover strip for pallet (front and back)	2 pc
2.		Terrace screws RST 4,2 x 55 mm Wubau TX20 (Brown)	12 pc
3.		Door knob	1 pc
4.		Door lock	1 pc
5.		Stool	1 pc
6.	<p>Accessory box: User manual, stain for outer walls, paraffin oil, brushes, gloves and matches</p>		

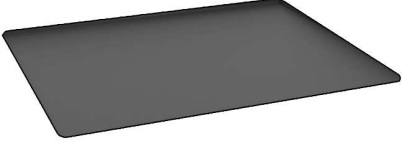









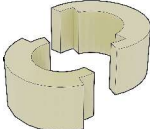
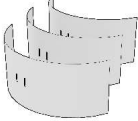

## Contents of the delivery with electric heater

7.		Harvia Virta Combi	1 pc
8.		Hearth plate	1 pc
9.		Sauna heater stones (large)	4 pc

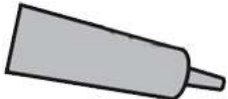
## Contents of the delivery with wooden heater

10.		Harvia Legend 240 / Harvia Legend 240 GreenFlame	1 pc
11.		Harvia WL300 smoke pipe guard	1 pc
12.		Protective bedding	1 pc
13.		Hearth plate	1 pc
14.		Sauna heater stones (large)	10 pc
15.		Smoke damper Harvia Steel	1 pc
16.		Sauna heater stones (small) For smoke pipe guard	2 pcs

17.		Steel Chimney	1 pc
-----	---	---------------	------

17 A.		Steel Pipe	1 pc
17 B.		Smoke pipe	1 pc
17 C.		Lead-through flange	2 pc
17 D.		Screws for Lead-through flange 4,2x13 wronic	8 pc
17 E.		Lead-through insulation	2 pc
17 F.		Lead-through protector	3 pc
17 G.		Clamp for insulation and protector	2 pc
17 H.		Silicon	1 pc
17 I.		Rain flange	1 pc
17 J.		Clamp for Rain flange	1 pc
17 K.		Screws for Rain flange	1 bag
17 L.		Rain Cap	1 pc
17 M.		Screws for upper end of steel pipe	3 pc



## CHECKING THE DELIVERY

We recommend that you always check that you have received two intact pallets before signing the waybill. If you notice later that there is something missing from the contents of the sauna, please contact the party that delivered the sauna.

## GENERAL INFORMATION

Kirami FinVision® -sauna shows the high-class finish of a master craftsman. The already surface-treated Kirami FinVision® -sauna Nordic misty is made of spruce panels and heat-treated aspen.

The surface area of the sauna is 2.3 by 2.25 metres, and the building height including the eaves is 2.55 metres. The sauna has been designed for 4-6 people.

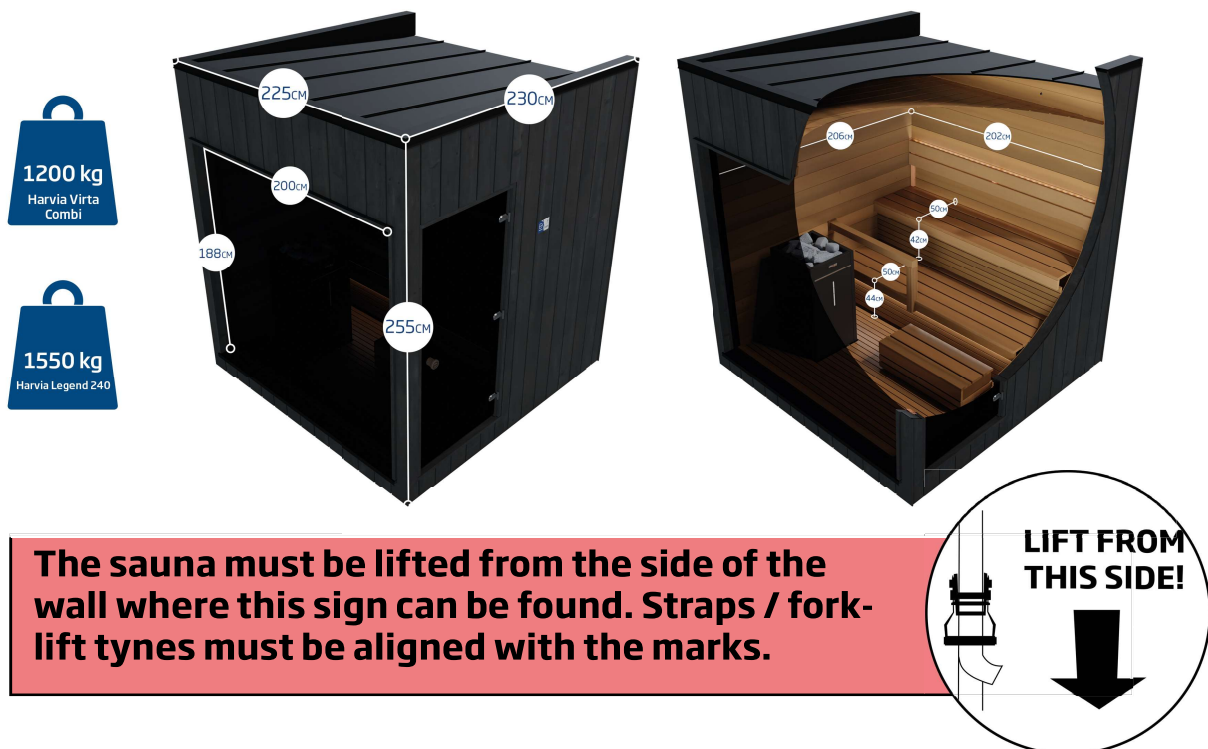

## TRANSPORTING THE SAUNA AND LIFTING IT INTO PLACE

We recommend that you remove the protective plywoods placed during transport only after the sauna is in place with this unnecessary scratches and bumps are avoided.

When transporting the sauna, the lifting slings, forklift tines or long pallet trucks must be placed under the sauna so that those supports the elements as well as possible throughout the lift and the sauna remains straight and the lifting capacity constant. See example images on how to lift the sauna into place by using lifting slings or the tines of a forklift.

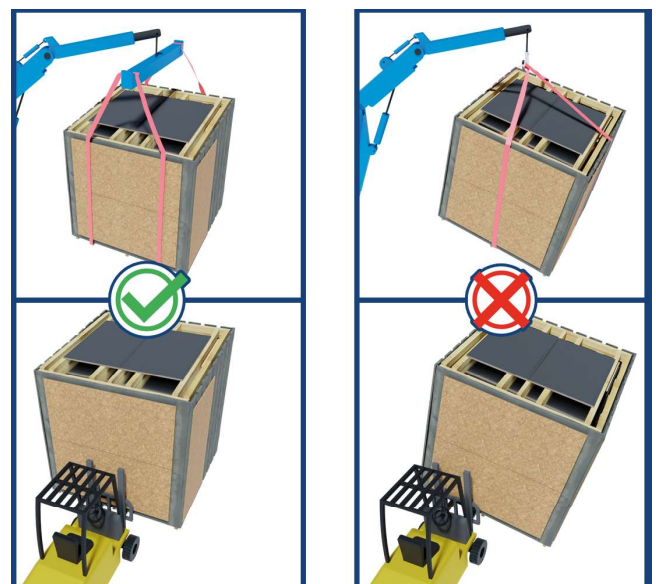

## INSTALLATION

### Building the foundations

Placing the sauna on an even surface that can bear the weight of the sauna is important. The surface can be evened out with stone chippings, or if you want to have a more solid foundation, you can cast one from concrete. If you want to insulate the sauna foundation, we recommend placing at least 5-10 cm of ground frost insulation under the gravel, which effectively cuts off the thermal bridge to the cold ground underneath. Under the sauna, we recommend placing 9 concrete slabs on top of the hard surface to lift it higher (see the image of the foundation) and putting roofing felt (bitumen roofing) on top of the slabs throughout the width of the slab. When the base of the sauna is clearly up in the air, it has ventilation and dries well.

It is also important to ensure that the sauna is not surrounded by tall grass, because it prevents the wood from breathing and contributes to rotting. The lower parts of the sauna must always have enough ventilation.

Pay attention to potential maintenance activities when choosing where to install the sauna. The warranty does not cover any indirect costs, such as the demolition or construction of terraces. Before building a foundation, it is also good to prepare for the drainage of water from the sauna to its final location (the sauna already has its own drainage installed).

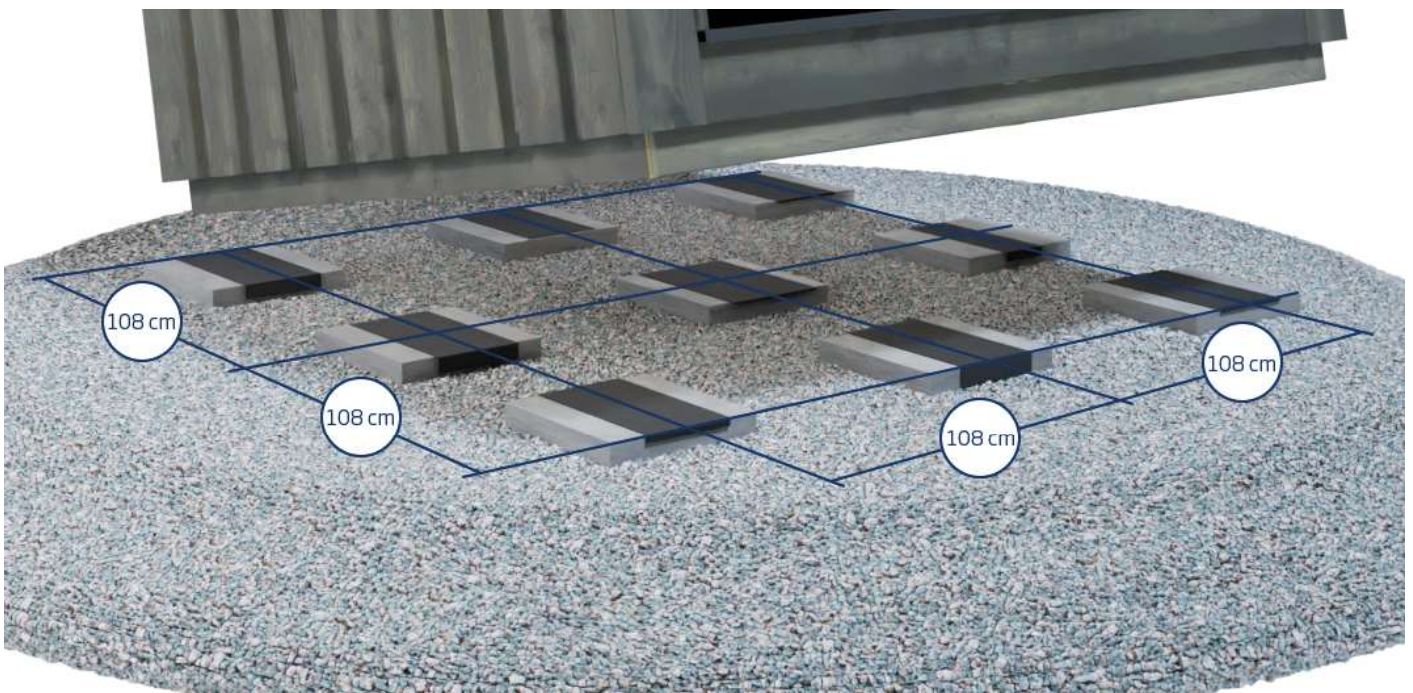

## Removing Transport protection

The sauna is delivered already assembled except for the sauna heater, flue, door handle, which are installed by the customer. During transport, the sauna's own base acts as the pallet, which means that the sauna can be placed directly on top of the foundation prepared by the customer.

Around the sauna is placed for transport:

1. Protective sheeting and bubble wrap
2. Plywood and boards (fixed with screws)
3. Protective plates on the side and front walls of the roof

Only remove the covers after the sauna has been placed in its final location to ensure that the glass in the sauna remains intact.

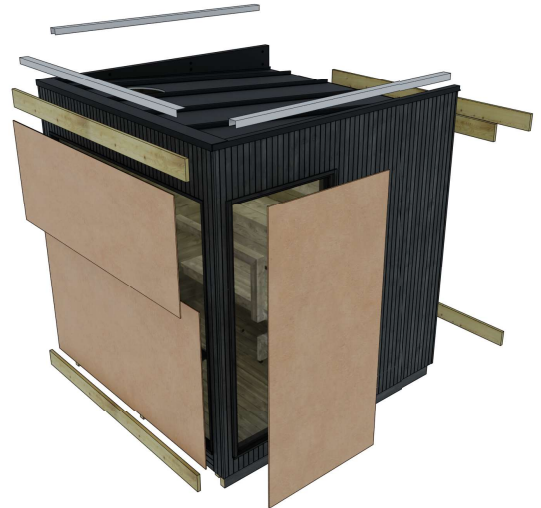

## Drainage

Small amounts of water are used in the sauna, either for cleaning the sauna or washing up. Choose the location of the sauna so that the drainage of water will not cause any problems.

There is a sewer in the sauna floor, and a water discharge pipe has already been attached to the sauna base. The discharge pipe can be found on the same side as the door. The discharge corner outlet pipe is 50 mm at the top. We recommend that you learn about the local regulations concerning the treatment of wastewater.

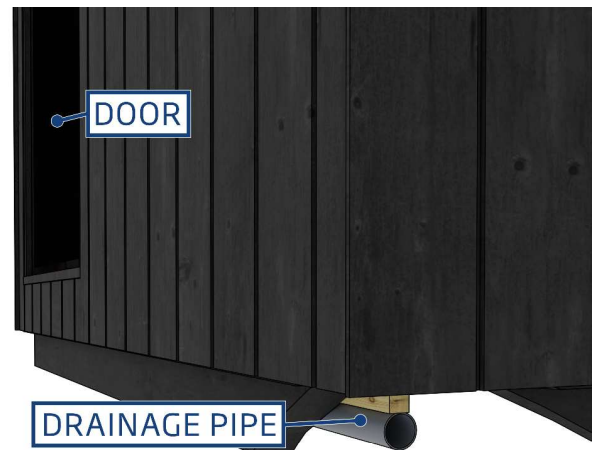

## Ventilation

The ventilation in the sauna room is sufficiently effective: The opening for incoming air has been placed near the sauna heater. The ventilation during bathing in the sauna works so that the air exits from sauna door (a large gap below) and also through the exit air valve which can be found on the back wall.

The sauna room must be dried after each use of the heater/steamer. To speed up the drying process, the heater can be kept on and the sauna ventilation as high as possible. If the heater is used for drying, it must also be ensured that the heater has switched off after the set time.



## VIRTA COMBI HEATER WITH A STEAMER INSTALLATION AND USAGE

**Note! Do not connect the sauna to the main power before you have installed heater.**

The connecting cable to the sauna must be 5x2.5mm<sup>2</sup> and the fuses 3x16A.

Harvia Virta Combi is delivered in a separate package (the heater package can be found inside the sauna). There are more detailed instructions for installing and using the heater inside the package.



1. Remove the band around the heater package and carefully remove the cardboard box from the top because wires are already attached to the heater

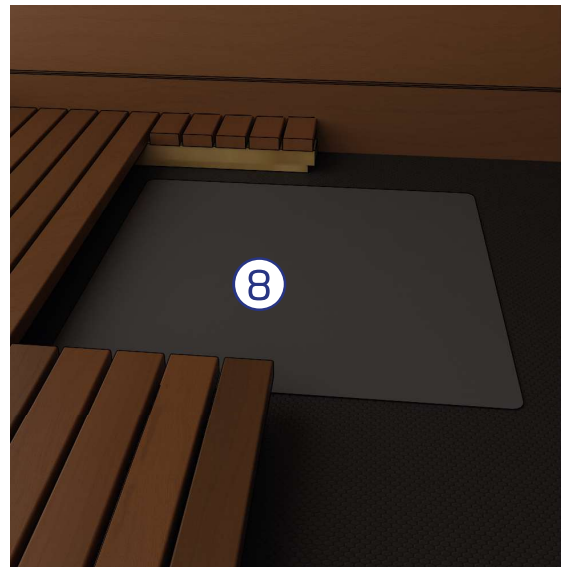

2. Place the hearth plate ( 8 ) to the pre sawn hole on the floor



3. Place heater on top of the hearth plate

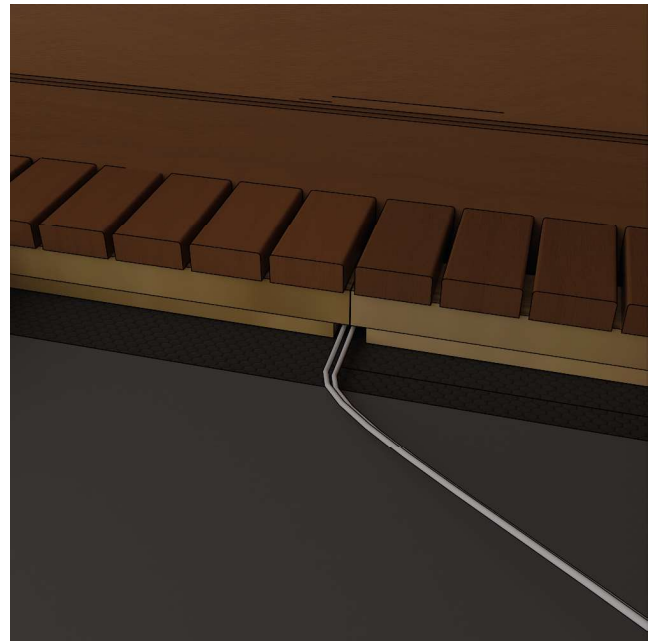

4. Pull the floor grille under the lower bench into place. There are notches in the frame of the floor grille where heater cables are supposed to go through



5. Put sauna heater stones in place. See the manual included in the sauna heater package for more detailed instructions.



6. Place stool in place front of the bench



7. Connect the main power to the sauna. The connection can be found behind the sauna on the heater side. The Cable must be 5x2.5mm<sup>2</sup> and the fuses must be 3x16A.

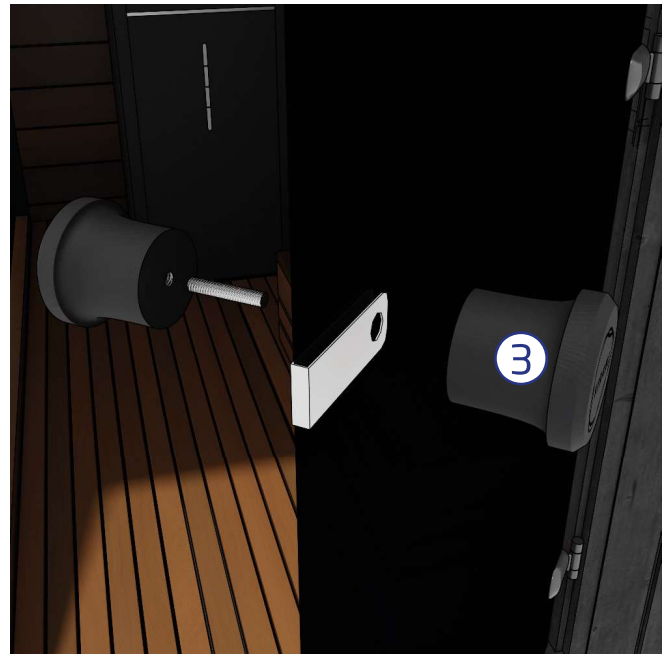

8. Install door knob

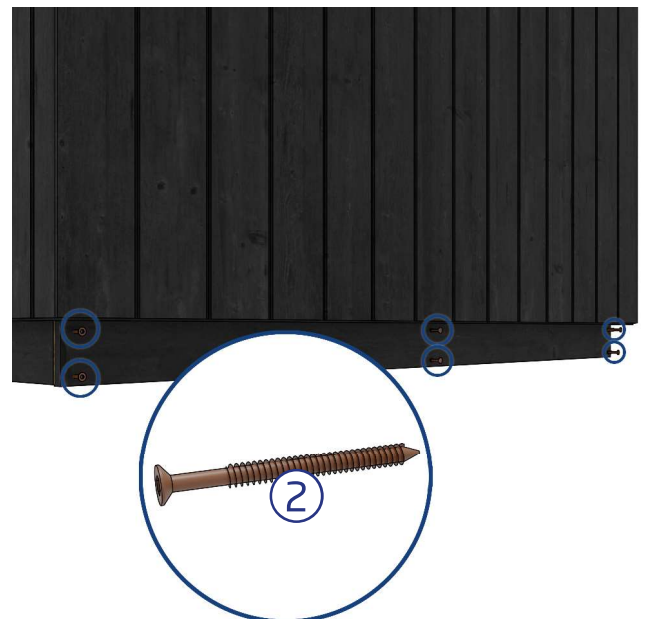
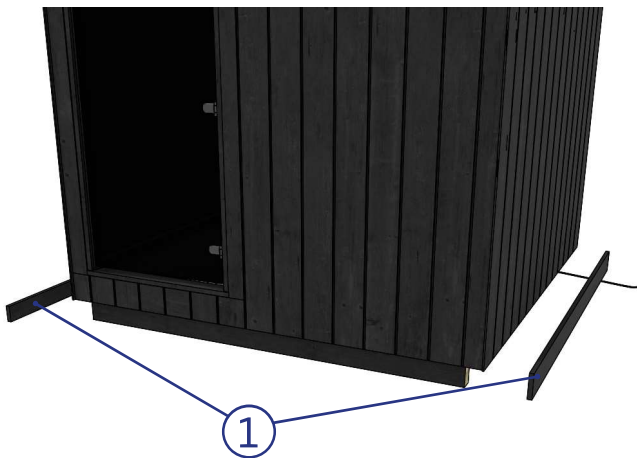

9. Finally, install the cover strips (1) on the transport supports at the front and rear with the 6 brown terrace screws (2). 2 screw per beam

## USING OF HEATER AND STREAMER

**THE SAUNA HEATER MUST NOT BE USED WITHOUT STONES. IF THE SPACE RESERVED FOR STONES IS NOT FULL, IT WILL CAUSE A FIRE HAZARD!**

When the control unit is connected to the power supply the control unit is in standby mode and ready for use. I/O buttons' background lights glow on the control panel.

**WARNING!** Before switching the heater on always check that there isn't anything on top of the heater or inside the given safety distance

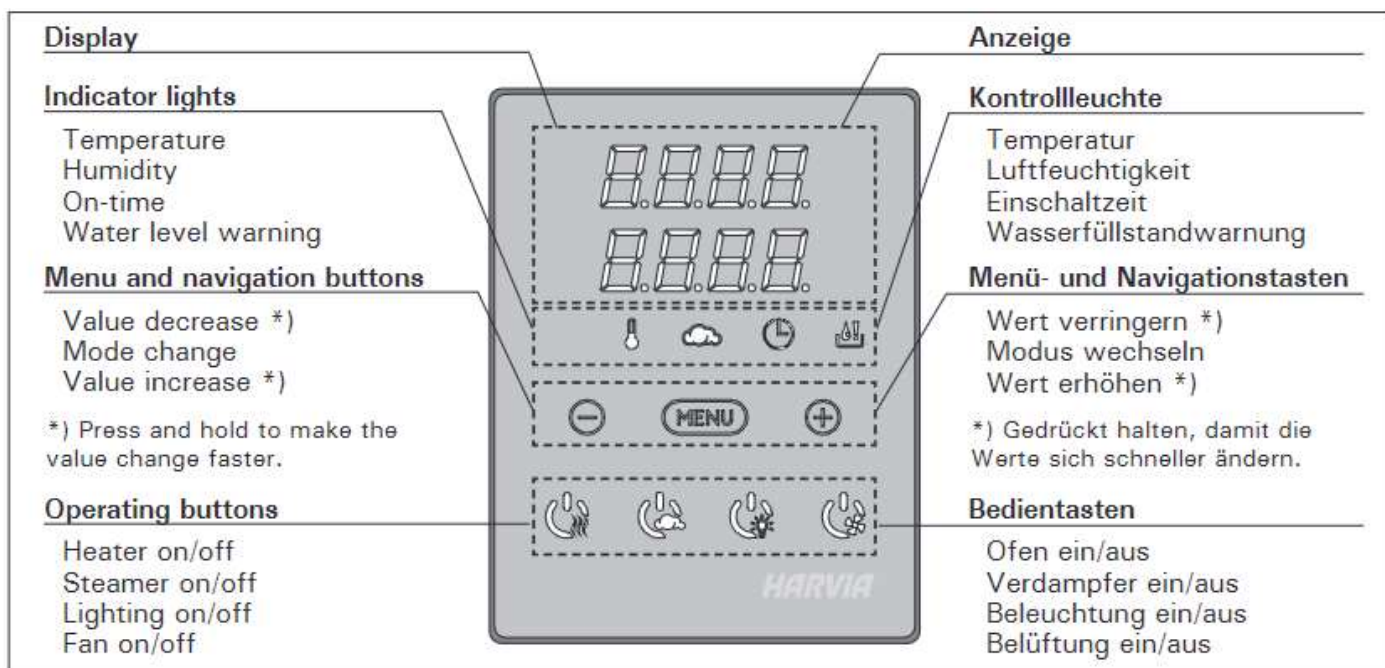

### Heater and/or Steamer On

Heater and steamer are switched on and off independently.



Start the heater by pressing the heater I/O button on the control panel.



Start the steamer by pressing the steamer I/O button on the control panel

When the heater and/or steamer starts, the display will show previously set values for five seconds. The shown values (temperature/humidity/on-time) differ depending on which devices are started.

When the desired temperature and/or humidity has been reached in the sauna room, the heating elements are automatically turned off. To maintain the desired temperature and/or humidity, the control unit will automatically turn the heating elements on and off in periods.

## Heater and/or Steamer Off

The heater and/or steamer turn off and the control unit switches to standby-mode when

- the I/O button is pressed
- the on-time has elapsed or
- an error occurs.

If the water container runs empty, the steamer will be turned off, the water level warning light will blink and the display will show the text "OFF".

If the water level sensor develops a failure, the steamer's overheat protector will engage, the water level warning light will blink and the display will show the text "OFF".

## Lightning

The sauna has pre-installed LED lights on the backrest and on the front of the lower bench



Switch the lights on/off by pressing the control panel button.

## Preheating before using the sauna

Before the first heating, it is a good to wipe the dust off the sauna with a moist cloth or spray water with a garden hose, for example. If you use detergents, use environmentally friendly and sauna-friendly substances, such as Kiramin Biopesu. Also check that there are enough stones in the heater according to the instructions and that the hearth plate is in place and that there is nothing flammable near the stove (eg textiles must not be dried on or in the immediate vicinity of the heater). Always remember to guard the heater and keep small children or animals away from the heated heater alone.

## Sauna bathing









The most important thing while sauna bathing is to take care of hydration, i.e. drinking water. Even though sauna bathing is beneficial to your health, you must always listen to your body. Suitable heat and steam in the sauna is a combination of the right temperature, humidity and ventilation. In Finland, sauna bathing at a temperature of 70-80 degrees Celsius is normal. The heat should nevertheless reach at least 70 degrees to kill any possible bacteria.

Avoid sauna bathing with babies less than six months old, because their heat tolerance has not developed yet. You can start taking babies of six months of age or older to the sauna for short periods of time while staying on the lowest benches and not throwing water on the rocks. If you have an illness, always ask the doctor for recommendations on sauna bathing.

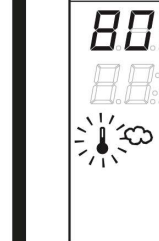
Please note that the sauna heater and its parts get hot when the heater is heated. Always use protective gloves when touching parts of the heater. Move carefully in the sauna, because the floor and benches of the sauna may be slippery

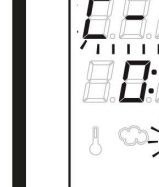
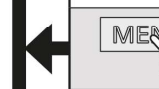

## BASIC SETTINGS/GRUNDEINSTELLUNGEN

	<b>Basic mode (heater and steamer on)</b> The top row shows the sauna room temperature. The bottom row shows the humidity level (or remaining on-time, if the steamer is not activated).	<b>Basis-Modus (Ofen und Verdampfer an)</b> Die obere Zeile zeigt die Temperatur in der Saunakabine an. Die untere Zeile zeigt die Luftfeuchtigkeit an (oder bei nicht eingeschaltetem Verdampfer die verbleibende Einschaltzeit).
	Press the MENU button to open the settings menu.	Öffnen Sie das Einstellungs Menü, indem Sie die MENU-Taste drücken.
	<b>Sauna room temperature (shown if the heater is activated)</b> The display shows the sauna room temperature setting. Temperature indicator light blinks. <ul style="list-style-type: none"> <li>Change the setting to the desired temperature with the – and + buttons.</li> <li>The sum of temperature and humidity can be 140 at maximum (see chapter 2.2.)</li> </ul>	<b>Temperatur in der Saunakabine (wird bei eingeschaltetem Ofen angezeigt)</b> Das Display zeigt die Temperatureinstellung für die Saunakabine an. Die Temperaturkontrollleuchte blinkt. <ul style="list-style-type: none"> <li>Ändern Sie die Einstellung mit den Tasten – und + auf die gewünschte Temperatur.</li> <li>Die Summe von Temperatur und Luftfeuchtigkeit kann maximal 140 betragen (siehe Kapitel 2.2.)</li> </ul>
	Press the MENU button to access the next setting.	Gehen Sie zur nächsten Einstellung über, indem Sie die MENU-Taste drücken.
	<b>Sauna room humidity level (shown if the steamer is activated)</b> The display shows the sauna room humidity setting. Humidity indicator light blinks. <ul style="list-style-type: none"> <li>Change the setting to the desired humidity with the – and + buttons.</li> <li>The sum of temperature and humidity can be 140 at maximum (see chapter 2.2.)</li> </ul>	<b>Luftfeuchtigkeit in der Saunakabine (wird bei eingeschaltetem Verdampfer angezeigt)</b> Das Display zeigt die Luftfeuchtigkeitseinstellung für die Saunakabine an. Die Luftfeuchtigkeitskontrollleuchte blinkt. <ul style="list-style-type: none"> <li>Ändern Sie die Einstellung mit den Tasten – und + auf die gewünschte Luftfeuchtigkeit.</li> <li>Die Summe von Temperatur und Luftfeuchtigkeit kann maximal 140 betragen (siehe Kapitel 2.2.)</li> </ul>
	Press the MENU button to access the next setting.	Gehen Sie zur nächsten Einstellung über, indem Sie die MENU-Taste drücken.
	<b>Remaining on-time</b> Press the – and + buttons to adjust the remaining on-time.	<b>Verbleibende Einschaltzeit</b> Stellen Sie mit den Tasten – und + die verbleibende Einschaltzeit ein.
Example: the heater will be on for 3 hours and 40 minutes.	Beispiel: Der Saunaofen wird 3 Stunden und 40 Minuten lang laufen.	
	<b>Pre-setting time (timed switch-on)</b> <ul style="list-style-type: none"> <li>Press the + button until you overstep the maximum on-time. Temperature and humidity indicator lights switch off. Pre-setting time symbol blinks on the screen.</li> <li>Select the desired pre-setting time using the – and + buttons. The time changes in 10 minute steps.</li> </ul>	<b>Vorwahlzeit (zeitgesteuertes Einschalten)</b> <ul style="list-style-type: none"> <li>Drücken Sie die Taste +, bis die maximale Einschaltzeit überschritten ist. Die Temperatur- und die Luftfeuchtigkeitskontrollleuchte erlöschen. Das Symbol für die Vorwahlzeit blinkt auf der Anzeige.</li> <li>Wählen Sie mit den Tasten – und + die gewünschte Vorwahlzeit aus. Die Zeit kann in 10-Minuten-Schritten geändert werden.</li> </ul>
Example: the heater will start after 10 minutes.	Beispiel: Der Saunaofen wird in 10 Minuten eingeschaltet.	
	Press the MENU button to exit.	Drücken Sie die MENU-Taste, um die Einstellungen zu beenden.
	<b>Basic mode (pre-setting time running, heater and steamer off)</b> The decrease of remaining pre-setting time is shown until zero appears, after which the activated devices (heater and/or steamer) are switched on. The bottom row shows the remaining pre-setting time.	<b>Basis-Modus (Vorwahlzeit läuft, Ofen und Verdampfer aus)</b> Die sich verringerende Vorwahlzeit wird bis zum Stand von null angezeigt, und anschließend werden die aktivierten Geräte (Ofen und/oder Verdampfer) eingeschaltet. Die untere Zeile zeigt die verbleibende Vorwahlzeit an.

SEE MORE DETAILED INSTRUCTIONS WITH THE CONTROL PANEL FROM THE CONTROL PANELS INSTRUCTIONS OR THE ATTACHED LINK

<https://mediabank.harvia.com/catalog/Harvia/r/964/viewmode=previewview/qsr=CX110C>



## USING STREAMER

### Filling the Water Reservoir

Fill the reservoir with clean household water always before use. The maximum capacity of the reservoir is approximately 5 litres

Switch the steamer off before adding the water to the hot steamer

Be careful, because the hot steam may cause burns.



Remove the chrome cover plate and stone bowl on top of the heater



Fill the tank with water. There is an indicator on the front wall of the heater where you can monitor the amount of water. When there is enough water in the tank, put the chrome cover plate and stone bowl back in place.

## Draining the Water Reservoir

Drain the water from the reservoir always after use when the water has cooled down. This procedure removes impurities condensed in the reservoir as result of evaporation.



# INSTALLATION AND USAGE OF LEGEND HEATER AND STEEL CHIMNEY

Harvia Legend -burning heater and steel chimney are delivered in a separate package (found inside the sauna). You will find more detailed instructions for use inside the package.

## Before installing the heater

Before using the sauna and putting the stones into place, a wood-burning sauna heater is preheated outdoors on a non-combustible base. Before preheating, remove all protective plastic and stickers from the sauna heater. The purpose of preheating is to remove all protective agents from the sauna heater, such as harmful solvents and fumes released from the paint. Using the connecting pipe provided with the sauna heater in the top connection of the heater improves draught while preheating the stove. Filling the firebox with wood 1-2 times is enough for preheating. After heating, the material that has come loose from the space reserved for stones in the sauna heater is removed using a wire brush, for example. The painted outer surface of the sauna heater must not be scrubbed or wiped. Water must not be thrown on the sauna heater during preheating. Attach the sauna heater and add the stones in accordance with the instructions. You can find more information in the instructions of the sauna heater.

## Installing the flue

The sauna comes with a pre-dimensioned chimney suitable for the heater. The instructions for the chimney and the Kirami instructions differ slightly, as the chimney parts are pre-dimensioned for the sauna. The purpose of the steel flue is to lead the combustion gases coming from the fireplace safely outside. Install the flue precisely in the right place in accordance with the instructions below. In the image, you can see the parts of the flue and how to put them in place.

## Chimney fire

A chimney fire refers to the soot and combustion residue accumulated in the flue burning in an uncontrollable fire. A fire may be lit due to high heat, wind or a spark. You can avoid a chimney fire by ensuring that the flue is swept regularly and only burning dry wood with sufficient air in the fireplace.



If you detect a chimney fire in the flue, close the doors of the ash drawer and the firebox. A chimney sweeper must check the condition of the flue and the sauna heater after a chimney fire before next use.

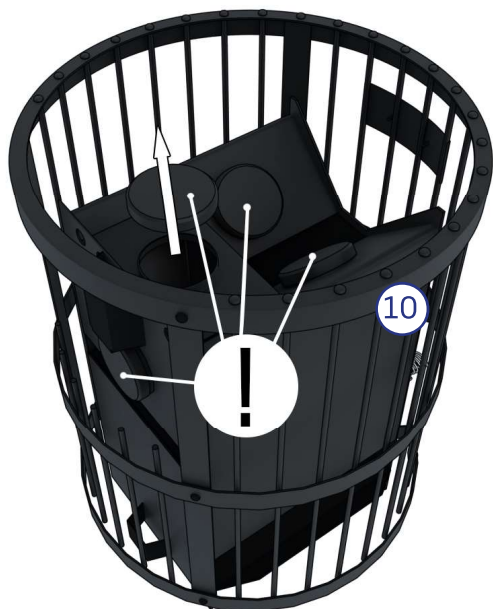

1. Legend heater (10) has 4 chimney outlets. Check that the chimney outlet on top of the heater is free and the other three are blocked.

If necessary, move the protective cover.



2. Place the protective bedding (12) to the pre sawn hole on the floor.

Place heater on top of the protective bedding.



3. Visually check that the chimney outlet on the heater is in line with the hole in the roof.



4. Install the smoke pipe (17 B) in the outlet on top of the heater. Place the smoke pipe guard (11) around the smoke pipe.



5. Place stool in place front of the bench.

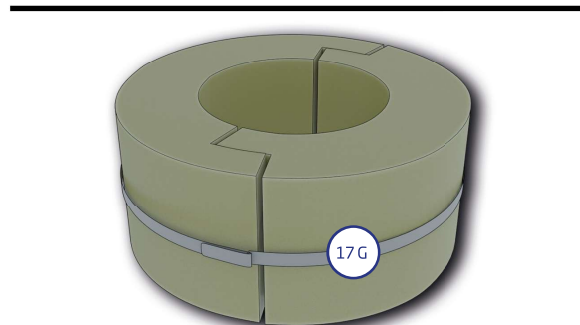
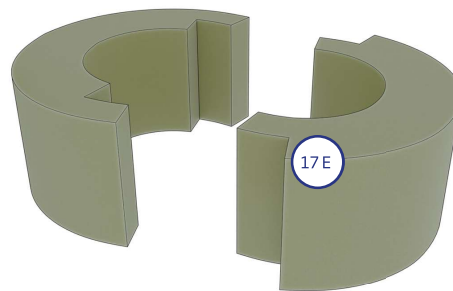

6. Take 2 pcs of insulation wool ( 17 E ) and fix them together using the clamp for insulation ( 17 G ).

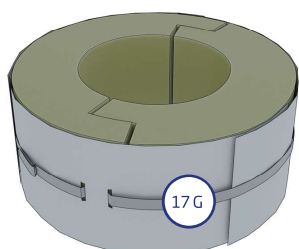
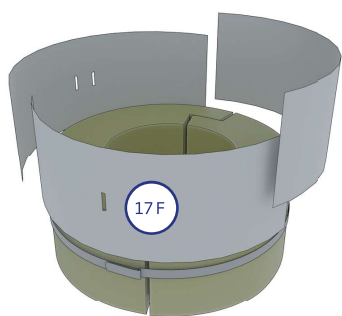

7. Place 3 lead-through protectors ( 17 F.) around the insulation wool. Use the clamp ( 17 G ) to tighten. Note: The clamp is inserted through the holes in the lead-through protectors.

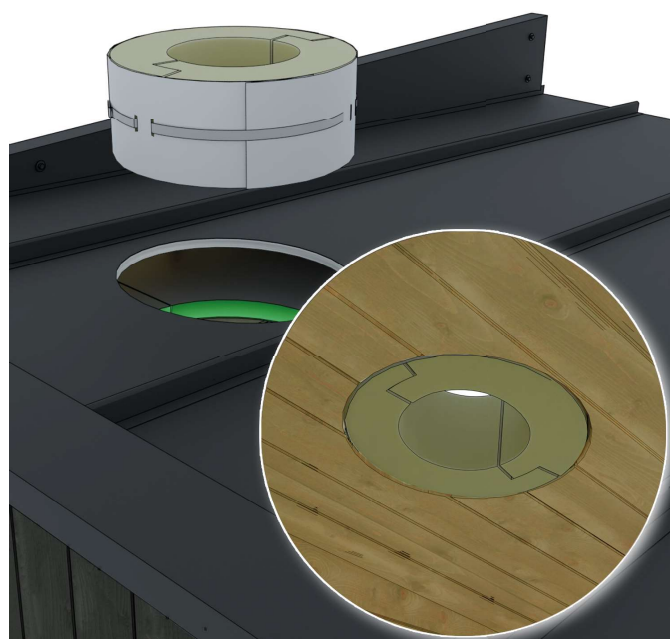

8. Insert the insulation and its covers into the roof from the outside so that the insulation is on the same level as the sauna ceiling.



9. Place smoke damper ( 15 ) on top of the smoke pipe ( 17 B ).

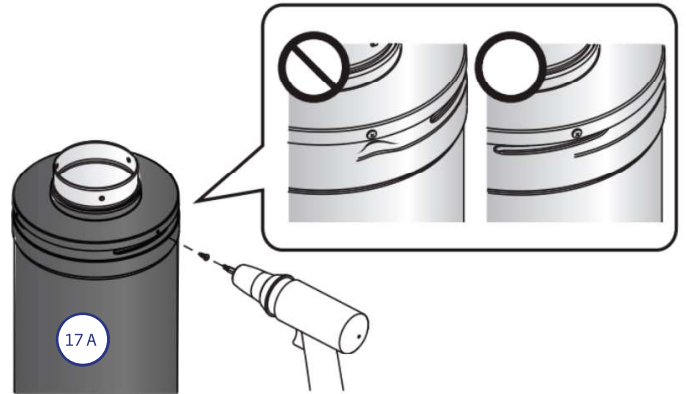

10. Attach the upper end to the steel pipe ( 17 A.) with three self-tapping screws ( 17 M ). The screws are drilled through the plate.

NOTE! The upper end must be positioned so that the screws hit the grooves in the outer casing below.



11. Pass the steel pipe ( 17 A.) through the insulation wool and the roof. Place the steel pipe over the smoke damper.



12. Lock the smoke damper ( 15 ) and the steel chimney ( 17 A.) with the clamp supplied with the damper section.

The clamp is fastened with two screws.

**Always make sure the smoke damper is open before lighting a fire in the fireplace. It must not be closed until the charcoal has completely ceased to burn.**

## Fire safety

If the sauna is located close to buildings or integrated into the terrace, you must ensure that the chimney is sufficiently removed from all flammable structures. You should remember to check the distance both in the vertical and horizontal direction to ensure there is no danger of ignition. Follow the instructions provided with the sauna heater. In addition, we recommend that you check the fire safety regulations of your residential area from the local fire or building authority. In Finland, the distance from the neighbour's border must be at least 4 m, unless the neighbour has given their written consent to build the structure closer. The distance between the sauna and the nearby buildings should be 8 m.

There must not be any flammable material in front of the sauna heater. There must be an area with non-combustible material (fireproof sheet), such as a metal sheet, in front of a wood-burning sauna heater.

When the sauna heater is heated for the first time after winter, the heating should be done carefully by only lighting a small fire to ensure that the firebox or flue of the sauna heater are not damaged. We recommend keeping fire extinguishing equipment close to the sauna. Ashes should be removed from the sauna heater regularly, preferably after each use. The fire grates last longer and draught remains good when the sauna heater is well cared for. Do not forget to empty the ashes into a non-combustible container and let them cool for approximately one day.



13. Check the straightness of the chimney. Move the heater if necessary.



14. Put the stones ( 14 and 16 ) in the heater and the smoke pipe guard. See the instructions supplied with the heater for more detailed instructions.





15. Attach 2 pcs ( 17 C ) of the lead-through flange to the ceiling of the sauna around the steel chimney. The components will overlap.

4 pcs 4,2x13 wronic screws ( 17 D ) are needed for each flange.



16. Put silicone ( 17 H ) on the tin roof around the hole.



17. Slide the rain flange ( 17 I ) around the top of the chimney and carefully press it onto the silicone to attach it to the tin roof.

Smooth the excessive silicone against the edge of the flange.

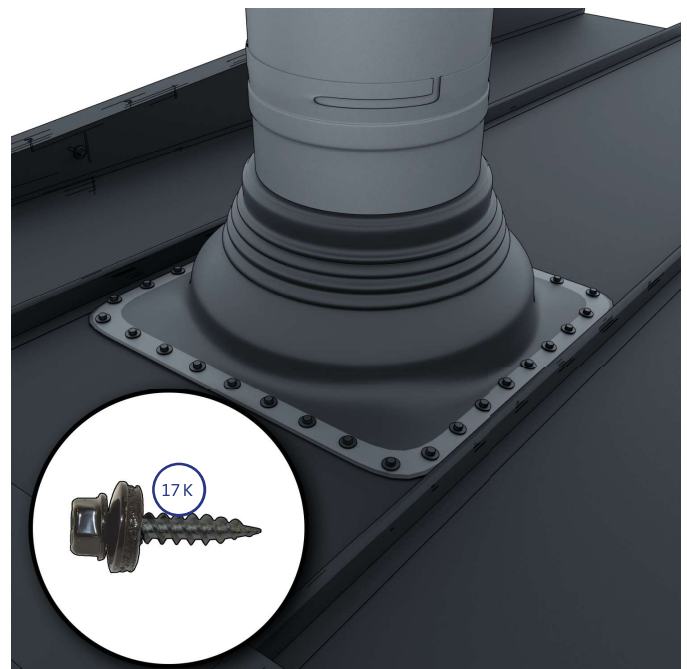

18. Fix the rain flange to the tin roof using the fixing screws ( 17 K ). We recommend max. 35 mm spacing between them.

Check that there are no gaps in the sealing.



19. Slide the clamp ( 17 J ) around the top of the chimney onto the top edge of the rain flange.

Tighten and lock the clamp firmly so that there are no gaps left in the top edge of the rain flange.



20. Lock the rain cap ( 17 L ) in place by turning it slightly clockwise.

NOTE! Do not tighten the rain cap too tightly. The rain cap must be removed during the cleaning of the chimney.



21. Install door knob ( 3 ).



22. Finally, install the cover strips ( 1 ) on the transport supports at the front and rear with the 6 brown terrace screws ( 2 ). Two screw per beam.

## HARVIA LEGEND - USAGE

### Lighting a fire in a wood-burning sauna heater

Only natural kindling and dry hardwood or softwood should be used for lighting a fire in a wood-burning sauna heater. The moisture content of the wood should be less than 20%. Good firewood consists of split wood with a diameter of around 5 cm, length of approx. 33 cm and weight approx. 0.5 kg. Stack the wood loosely into the firebox and light the fire from the top. A calm flame is a sign of suitable draft. You can adjust the amount of draft with the ash drawer. If the sauna heater makes a loud humming noise while heating, you should close the ash drawer more. When the flame is more even, the stones heat better and the flue does not get overheated. Low pressure may make lighting a fire in the firebox difficult; in that case, the sauna door can be held open for a moment and the ash drawer kept a bit further ajar until the firebox is properly lit.

Liquid fuel, cardboard or milk cartons must not be used for lighting fires. For lighting a fire, we recommend birch bark or firestarting blocks, such as Burner bags of paraffin.

The sauna door must be closed during heating. When the desired temperature (recommendation: 70–80 degrees Celsius) has been reached, a small fire can still be kept in the firebox to maintain the temperature of the sauna heater. Practice makes perfect in this as in anything else.

Empty the ashes from the sauna heater after each use to ensure that the fire grate/grates or air dampers are not covered by ash. Ash shortens their service life considerably. See detailed instructions on fire grates and their maintenance in the instructions of the sauna heater in question.

### Lighting

The end customer is responsible for connecting the sauna to electricity. If there is no need in the sauna for additional electricity for other reasons, such as an electric sauna heater, the electricity needed for the sauna lighting can also be provided with an approved electric cable reel. The light socket is ready for use and can be found under the sauna. You can power the lights by plugging them into the socket. The lights are always on when they are plugged in, there is no separate switch. The LED lights only consume a small amount of electricity, which means that mood lighting can be on even if the sauna is not in use.



There must not be any flammable material in front of the sauna heater. There must be an area with non-combustible material (fireproof sheet), such as a metal sheet, in front of a wood-burning sauna heater.

# GENERAL

## **Preheating before using the sauna**

Before the first heating, it is a good to wipe the dust off the sauna with a moist cloth or spray water with a garden hose, for example (Make sure that the sauna dries properly if you don't use it after washing).

If you use detergents, use environmentally friendly and sauna-friendly substances, such as Kirami Biopesu. Also check that there are enough stones in the heater according to the instructions and that the hearth plate is in place and that there is nothing flammable near the stove (eg textiles must not be dried on or in the immediate vicinity of the heater). Always remember to guard the heater and keep small children or animals away from the heated heater alone.

## **Sauna bathing**

The most important thing while sauna bathing is to take care of hydration, i.e. drinking water. Even though sauna bathing is beneficial to your health, you must always listen to your body. Suitable heat and steam in the sauna is a combination of the right temperature, humidity and ventilation. In Finland, sauna bathing at a temperature of 70-80 degrees Celsius is normal. The heat should nevertheless reach at least 70 degrees to kill any possible bacteria.

Avoid sauna bathing with babies less than six months old, because their heat tolerance has not developed yet. You can start taking babies of six months of age or older to the sauna for short periods of time while staying on the lowest benches and not throwing water on the rocks. If you have an illness, always ask the doctor for recommendations on sauna bathing.

Please note that the sauna heater and its parts get hot when the heater is heated. Always use protective gloves when touching parts of the heater. Move carefully in the sauna, because the floor and benches of the sauna may be slippery

## The Use of Fragrances



Liquid fragrances and fragrance bags can be used in the steamer. Liquid fragrances are poured into the stone cups in the steamer. Fragrance bags are placed on top of the steam grating. When using fragrances, mind the hot steam evaporating from the steamer as it may burn. Avoid adding of water and placing of fragrances to a hot steamer. The stone cups must be washed with running water as often as necessary.

## Recommended accessories

We recommend the following accessories to make sauna bathing an easy and enjoyable experience. Water bucket and ladle are necessary: they can be used to throw a suitable amount of water on the sauna heater. Thermometer makes it easy to monitor the temperature both while heating up the sauna as well as maintaining the heat. Sauna bench towels make it easy to maintain hygiene; the benches do not feel hot and the towels decorate the sauna beautifully. Different kinds of sauna scents create a complete sauna experiences for the senses; e.g. the eucalyptus sauna scent opens up your nose if you have a cold (always remember to read the instructions on the sauna scent package).



We recommend using organic sauna scents. They are environmentally friendly. Sauna and bathing hats protect the bathers from cold, especially while cooling off outside in cold weather. In Finland, we also use a sauna whisk during the summer. The sauna whisk is bound out of birch twigs, and we Finns use it to gently whip ourselves. Using the whisk improves the circulation of blood in the body.

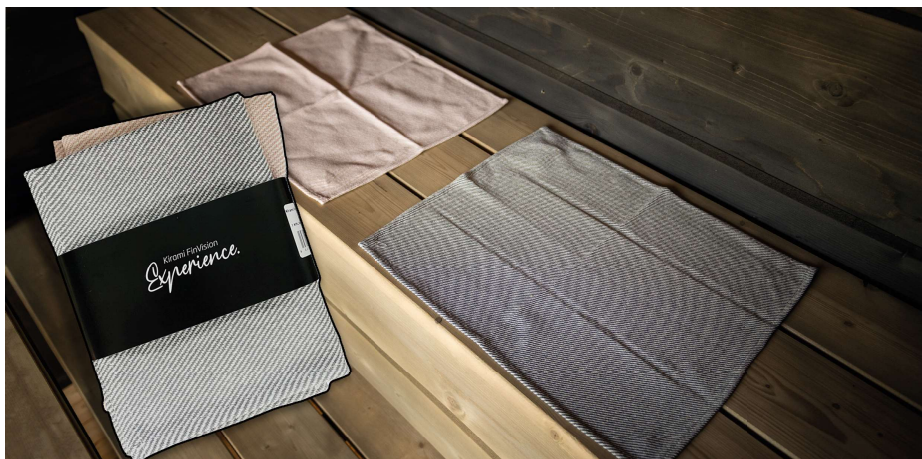

## Sauna door

The heat and humidity in the sauna as well as the variations in the temperature outdoors may cause changes in the tightness of the sauna door.

The comfortable sauna door knob bearing Kirami's logo is made of high-quality wood. Lock the sauna door with an external lock provided with the door. The lock set includes a latch, padlock and 2 keys. The sauna is only locked when the sauna is not in use. The lock stops the door from opening during rough weather and keeps children out of the sauna when adults are not around



**The sauna door must be locked when not in use. This prevents the door from opening and breaking, eg in stormy weather**

## Sauna and hot tub - best friends forever!

In Finland, saunas and tubs are best friends forever: where there's a tub, there's a sauna. It feels great to step outside to the yard from the heat of the sauna to cool off and plunge into the even temperature of the hot tub to relax. The hot tub itself is a pleasure, crowned by bathing in the sauna. Inside the sauna, you can enjoy the quiet only broken by the hissing of the sauna heater, while in the hot tub you can listen to the sounds of the surrounding nature.

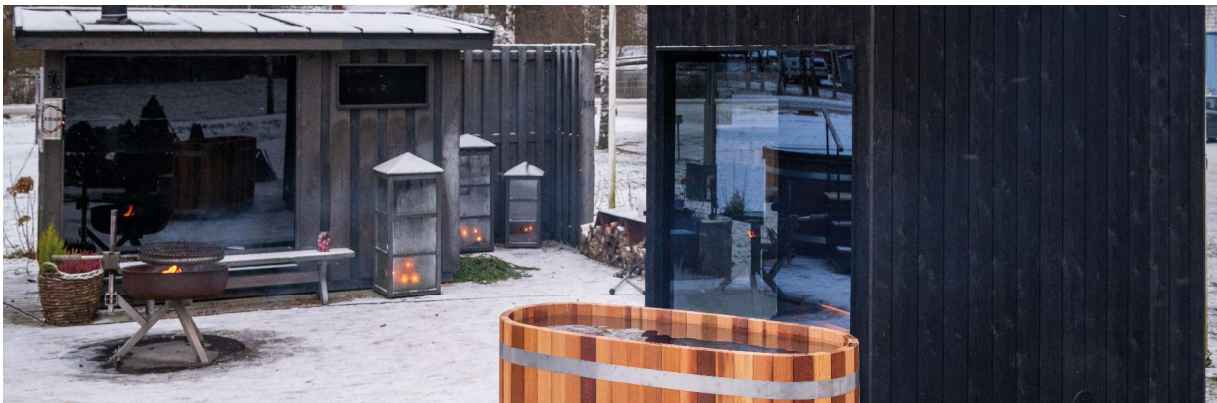

## SAUNA CARE AND SAFETY

### Replacing the sauna heater stones

Maintenance is a part of the normal use of the sauna heater. The stones should be replaced regularly to ensure that the sauna heater operates well and flawlessly. The stones disintegrate slowly under the thermal stress. The stones do not need to be replaced every year, but they should be restacked. In the sauna, we have used traditional Harvia sauna heater stones.

## The characteristics of wood and surface treatment

Wood is a natural material, and you should know the following about its characteristics. Normally, wooden materials gain a grey tint in roughly one year, depending on the amount of sunlight (care instructions below). Sometimes resin may be exuded from knots, but it can be removed from the knots with a steel trowel and the area treated with knotting solution. Splinters may also come off from the wood; they should be removed immediately using a sterile needle (use e.g. wound cleaner to disinfect it).

### Outer surface of the sauna

The exterior of the sauna is made of timeless spruce panel. It completes the modern and stylish look of the sauna. If you want to maintain this shade of black, the outside of the sauna must be stained every few years, depending on how the sauna is used. At the factory, the sauna is treated with industrial water-based wood oil. If you want to use the original industrial wood oil to treat the sauna again, you can order the wood oil via your retailer. Alternatively, the outer surface can be treated with Pinotex Classic 5 Ebenholtz, 8802-B07G.

### Benches and interior surfaces of the sauna

The interior surfaces of the sauna are made of aspen. The sauna's dim atmosphere helps you relax both physically and mentally. Just let your thoughts flow!

If desired, the wooden surfaces of the bench can be treated with paraffin oil. The treatment of the benches can be renewed approximately every year, depending on the use.

**Note. Oiling darkens the wood surface.**

## Hygiene



We always recommend washing up before and after sauna bathing. Always use clean sauna bench towels to protect the benches and maintain hygiene. A clean sauna has a fresh scent, which makes sauna bathing a pleasure.

## Cleaning

Ensure the cleanliness and hygiene of the sauna by washing it sufficiently often. Before washing the sauna, empty the ashes from the sauna heater's firebox and brush off all rubbish from the floor. We recommend using environmentally friendly cleaning agents such as Kirami's Biowash for washing the sauna. Rinse the sauna walls, benches and floor well after washing; you can also use a garden hose to spray water on the surfaces in question.

To facilitate cleaning, the bench covers and floor grilles are removable.

Check how to take care of your sauna:

<https://youtu.be/bMQD2U51rtU>



## Other safety issues

Ensure the safety of children in the sauna and in its vicinity. Children must not be left unsupervised in the sauna. When the sauna is not in use, its door should be kept closed and locked, if necessary.

Do not overheat the sauna. The recommended sauna temperature is 70-80°C. When going to the sauna while it is cold outside, you should use a bathing hat while cooling off outside to avoid catching a cold.

Avoid using the sauna if you are tired or feeling unwell. Sauna bathing for long periods of time may cause dehydration, and in the worst case scenario, bathing in an excessively hot sauna may cause a heatstroke.

If you have an illness, always ask the doctor for recommendations on sauna bathing.



Kirami FinVision® -sauna Designer Mika Pitkänen



## WARRANTY

We give our sauna a warranty of 24 months concerning material and manufacturing defects.

The warranty is valid when the user has studied the product's instruction manual and complies with it.

NOTE! An exception to the above is the warranty period of 6 months given to products used for commercial purposes.

- The warranty does not cover any defects typical to wood materials that may occur. E.g. colour changes, changes in humidity, cracks forming, and similar issues.
- The warranty does not cover wear and tear due to normal use.
- The warranty does not cover damage due to user error, for example.
- The warranty does not cover frost damage, either, because it can be avoided with correct use.
- The warranty does not cover any corrosion due to the use of wrong cleaning agents.
- The warranty does not cover any indirect costs, such as building or demolishing a terrace.
- Contact the seller of the product immediately regarding issues with warranties. Attempting to repair the product yourself voids the warranty.

## DISPOSING OF THE PRODUCT

The metal parts of the product should be taken to metal recycling, while the wooden parts can be burned, and the glass can be taken to a glass recycling point. The other parts should be disposed of with mixed waste. In Finland, used LED lights can be returned for free and without an obligation to buy a new product to shops where lamps are a part of the usual selection, or alternatively they can be taken to a recycling point.

### HARVIA VIRTA COMBI

<https://mediabank.harvia.com/catalog/Harvia/r/902/viewmode=previewview/qsr=combi>



### CONTROL PANEL

<https://mediabank.harvia.com/catalog/Harvia/r/964/viewmode=previewview/qsr=CX110C>



### LEGEND 240

<https://mediabank.harvia.com/ext/catalog/Harvia/r/292/viewmode=previewview/qsr=legend%20240>



GEBRAUCHSANWEISUNG

# KIRAMI FinVision® -sauna Nordic misty



German



**Prüfen Sie unverzüglich den Inhalt der Lieferung!  
Lesen Sie die Gebrauchsanweisung sorgfältig durch und  
bewahren Sie sie für die Zukunft auf.**

Kirami Oy  
Villiläntie 2  
FI-32730 Sastamala



tel. +358 10 574 2170

info@kirami.fi  
www.kirami.fi

# Lieferinhalt des Kirami FinVision® -sauna Nordic misty

		Kirami FinVision -sauna® Nordic misty	1 kpl
Die folgenden Teile sind im Inneren der Sauna verpackt			
1.		Deckleiste für Unterbalken	2 kpl
2.		Schraube RST 4,2 x 55 Wubau TX20 (braun)	12 kpl
3.		Türgriff	1 kpl
4.		Türverriegelung	1 kpl
5.		Sitzbank/Stufe	1 kpl
6.	Zubehörset: Gebrauchsanweisung, Beize für die Aussenwände, Paraffinöl, Pinsel, Handschuhe, Schachtel		

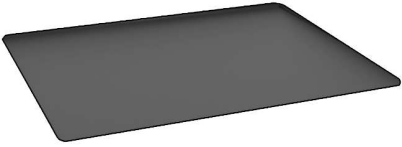
## Lieferinhalt des elektrischen Saunaofens

7.		Harvia Virta Combi	1 st
8.		Funkenschutzplatte	1 st
9.		Saunasteine (Große)	4 st

## Lieferinhalt des Legend Saunaofens

10.		Harvia Legend 240 / Harvia Legend 240 GreenFlame	1 st
11.		Harvia WL300 Ofenrohrverkleidung	1 st
12.		Montageplattes des Saunaofens	1 st
13.		Funkenschutzplatte	1 st
14.		Saunasteine (Große)	10 st
15.		Schieber vom Stahlschornstein	1 st
16.		Saunasteine (kleine) für die Ofenrohrverkleidung	2 st

17.		Edelstahlschornstein	1 st
-----	---	----------------------	------

	17 A.		Edelstahlschornstein	1 st
	17 B.		Ofenrohr	1 st
	17 C.		Durchgangskragen	2 st
	17 D.		Schrauben für den Durchgangskragen 4,2x13 wronic	8 st
	17 E.		Durchgangsisolierung	2 st
	17 F.		Schutzmantel	3 st
	17 G.		Spannschelle für die Isolierung und den Schutzmantel	2 st
	17 H.		Silikon	1 st
	17 I.		Regenkragen	1 st
	17 J.		Spannschelle für den Regenkragen	1 st
	17 K.		Schrauben für den Regenkragen	1 st
	17 L.		Regenhaube	1 st
	17 M.		Schrauben für das obere Endstück des Edelstahlschornsteins	3 st

## ÜBERPRÜFUNG DER LIEFERUNG

Wir empfehlen Ihnen, stets zu überprüfen, ob Sie ein unversehrte Paletten erhalten haben, bevor Sie den Frachtbrief unterzeichnen. Wenn Sie später feststellen, dass der Saunainhalt unvollständig ist, kontaktieren Sie bitte den Lieferanten der Sauna.

## ALLGEMEINES

Die Kirami FinVision® Saunen sind ein Musterbeispiel für das Ergebnis qualitativ hochwertiger Handwerksarbeit. Die fertig oberflächenbehandelte Kirami FinVision® -sauna Nordic misty wird aus Fichtenpaneelen und wärmebehandelter Espe gefertigt.

Die Maße der Sauna sind 2,25 m x 2,30 m und das Gebäude ist inklusive Dachtraufe 2,55 m hoch. Die Sauna ist für 4 - 6 Personen ausgelegt.



**Die Sauna muss von der Wandseite aus angehoben werden, die mit dieser Aufschrift versehen ist. Hebegurte/ Gabelstaplerzinken müssen an den entsprechenden Markierungen angesetzt werden.**

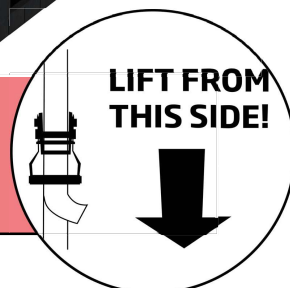

## TRANSPORT DER SAUNA UND DAS HEBEN AN DEN ZIELORT

Wir empfehlen Ihnen, die zum Schutz während des Transports angebrachten Sperrholzplatten erst dann zu entfernen, wenn die Sauna an Ort und Stelle steht, um unnötige Kratzer und Stöße zu vermeiden.

Beim Transport der Sauna müssen Hebegurte, Gabelstaplerzinken oder lange Palettenhubwagen unter die Sauna platziert werden, damit diese die Elemente während des gesamten Hebevorgangs so gut wie möglich stützen und die Sauna gerade und die Tragfähigkeit konstant bleibt. Schauen Sie sich die Beispielbilder an, wie die Sauna mit Hilfe von Hebegurten oder Gabelstaplerzinken angehoben werden kann.

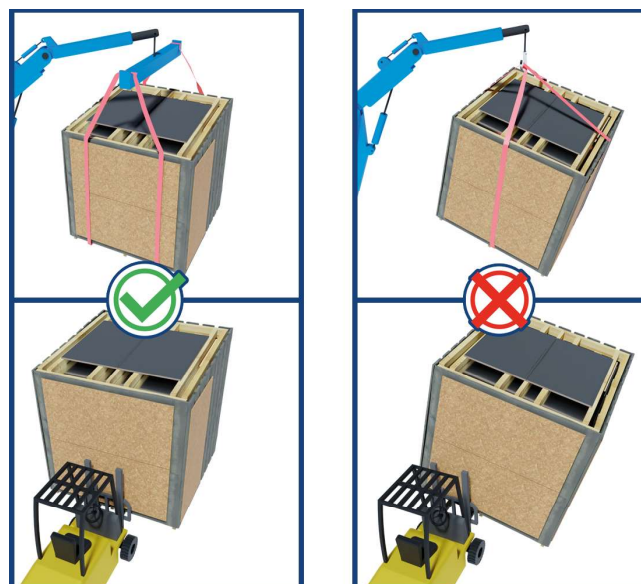

## MONTAGE

### Erstellung des Fundaments

Es ist wichtig, die Sauna auf einem ebenen Untergrund zu platzieren, welcher das Gewicht der Sauna tragen kann. Der Boden kann z. B. mit Schotter geebnet werden. Wünschen Sie eine festere Oberfläche, können Sie ein Fundament aus Beton gießen. Möchten Sie den Boden der Sauna isolieren, empfehlen wir eine 5 - 10 cm dicke Frostschutzplatte unter dem Schotter, diese durchtrennt effizient die unter dem Boden verlaufende Kältebrücke. Wir empfehlen, unter der Sauna auf dem harten Untergrund als zusätzliche Erhöhung 9 Betonfliesen auszulegen (siehe Abbildung Untergrund) und auf den Betonfliesen über die ganze Breite des Untergrunds der Sauna Dachpappe (Bitumenbahnen) zu verlegen. Wenn der Untergrund der Sauna der Luft stark ausgesetzt wird, bleibt er belüftet und trocknet gut.

Es ist wichtig, auch darauf zu achten, dass die Sauna nicht weitgehend von einer Wiese oder Weide umrandet ist, da dies verhindert, dass das Holz atmen kann und den Zersetzungsprozess fördert. Der untere Bereich der Sauna muss stets belüftet werden können.

Denken Sie bei der Wahl des Aufstellortes der Sauna an eventuelle Wartungsmaßnahmen. Die Garantie übernimmt keine indirekten Kosten, wie z.B. den Abriss oder Bau einer Terrasse. Vor Erstellung des Fundaments sollte der Wasserabfluss aus der Sauna bis zum endgültigen Standort vorbereitet werden (in der Sauna ist der Wasserabfluss bereits fertig montiert).



## Entfernen des Transportschutzes

Die Sauna wird bis auf den Saunaofen, Saunasteine und den Türgriff in einem Stück geliefert und vor Ort vom Kunden fertig gestellt. Beim Transport dient der saunaeigene Boden als Transportunterlage, sodass die Sauna direkt auf dem bauseitigen Fundament montiert werden kann. Die Kirami FinVision® -sauna wurde mit Schutzblechen (verschraubt) und Schutzfolie für den Transport versehen. Entfernen Sie diese Schutzvorrichtungen nicht, bis die Sauna an ihrem endgültigen Bestimmungsort ist, um die Unversehrtheit der Glasoberflächen der Sauna zu gewährleisten.

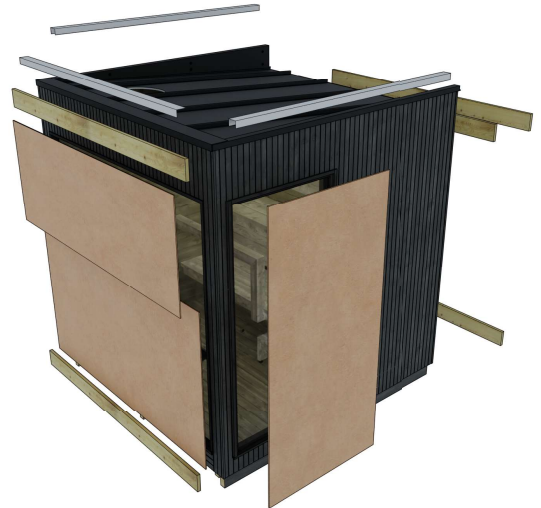

## Wasserabfluss

In der Sauna werden geringe Wassermengen verwendet, entweder zum Reinigen der Sauna oder zur Körperpflege. Wählen Sie den Verlegungsort der Sauna so aus, dass die Abführung des Wassers nicht problematisch wird. Im Boden der Sauna befindet sich ein Abfluss und das Wasserabflussrohr ist im Boden der Sauna bereits befestigt. Der Aussendurchmesser des Auslassrohrs ist 50 mm. Wir empfehlen, sich mit den lokalen Bestimmungen der Abwasseraufbereitung vertraut zu machen.

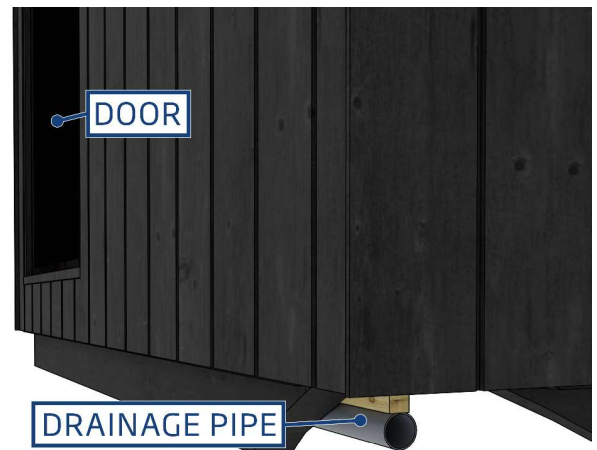

## Belüftung

Die Belüftung der Saunakabine ist effektiv: Frischluft wird über ein Zuluftventil in der Nähe des Ofens in die Sauna geleitet. Die Luftzirkulation in der Sauna funktioniert, indem die Luft unter der Saunatur und durch ein Abluftventil an der Rückwand entweichen kann.

Die Saunakabine muss nach jeder Benutzung des Ofens/Verdampfers gründlich getrocknet werden. Um den Trocknungsprozess zu beschleunigen, kann der Ofen eingeschaltet bleiben und die Belüftung der Sauna so hoch wie möglich aufgedreht werden. Wird der Ofen für die Trocknung verwendet, ist zu überprüfen, dass er sich nach der eingestellten Zeit auch wirklich abgeschaltet hat.





## MONTAGE- UND GEBRAUCHSANLEITUNG DES ELEKTROSAUNAOFENS

**Achtung! Schließen Sie die Sauna nicht an das Stromnetz an, bevor Sie den Saunaofen installiert haben.**

Das Anschlusskabel zur Sauna muss  $5 \times 2,5 \text{ mm}^2$  und die Sicherungen  $3 \times 16 \text{ A}$  sein.

Harvia Virta Combi wird in einem separaten Paket angeliefert (das Ofenpaket befindet sich im Inneren der Sauna). In der Verpackung finden Sie eine ausführliche Anleitung für die Installation und den Gebrauch des Ofens.



1. Lösen Sie das Band um die Ofenverpackung und nehmen Sie den Karton vorsichtig vom Ofen ab, da die elektrischen Kabel bereits mit dem Ofen verbunden sind, um die Installation zu erleichtern.

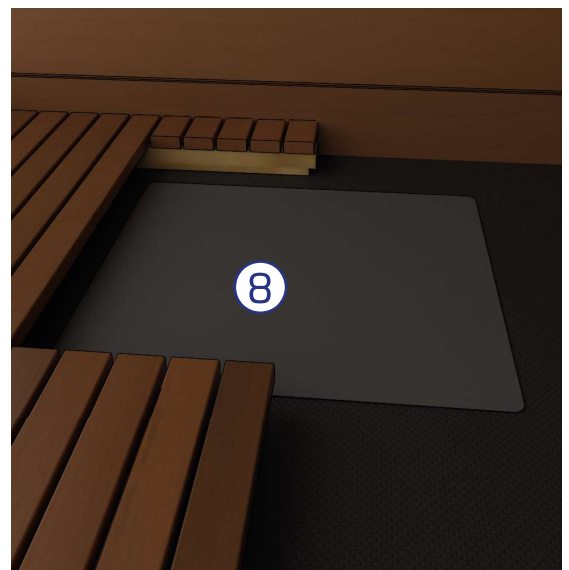

2. Platzieren Sie die Bodenplatte des Ofens ( 8 ) auf dem Boden in der für den Ofen ausgesägten Öffnung.



3. Stellen Sie den Ofen auf die Bodenplatte ( 3 )

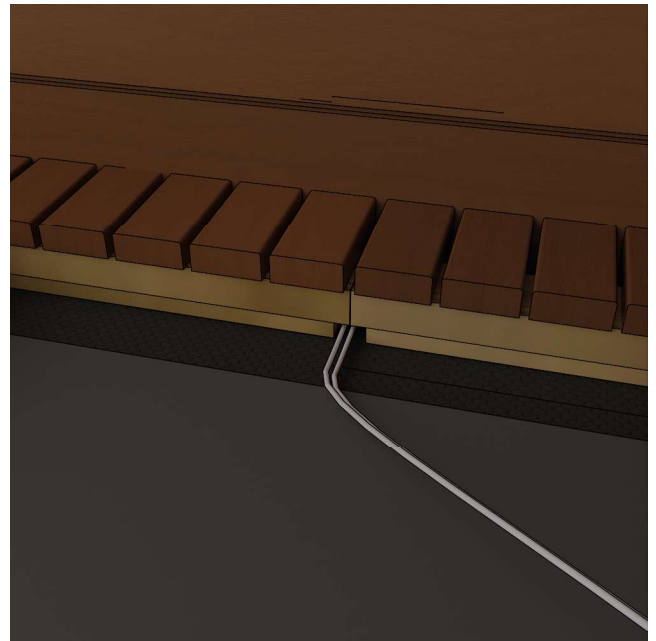

4. Ziehen Sie das Bodengitter unter der unteren Sitzbank an seinen Platz. Im Bodengitter befinden sich Aussparungen, durch die die elektrischen Leitungen des Ofens zur Rückwand geführt werden.



5. Legen Sie die Steine in den Ofen. Eine detaillierte Anleitung finden Sie in der mit dem Ofen gelieferten Gebrauchsanweisung.



6. Stellen Sie den Saunahocker an seinen Platz vor die Bank.

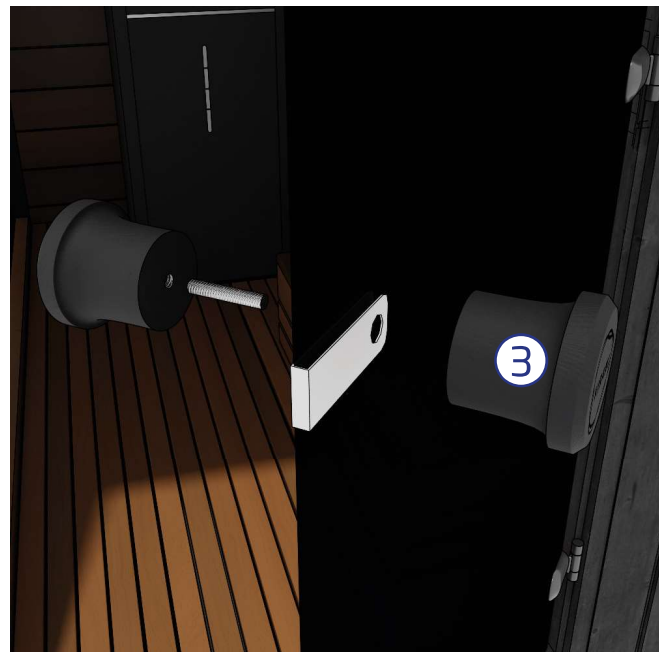

7. Schließen Sie die Sauna an das Stromnetz an. Der Anschluss befindet sich an der Rückseite der Sauna auf der Seite des Ofens. Das Anschlusskabel muss  $5 \times 2,5 \text{ mm}^2$  sein und die Sicherungen müssen  $3 \times 16 \text{ A}$  sein.

8. Montieren Sie den Türknauf.

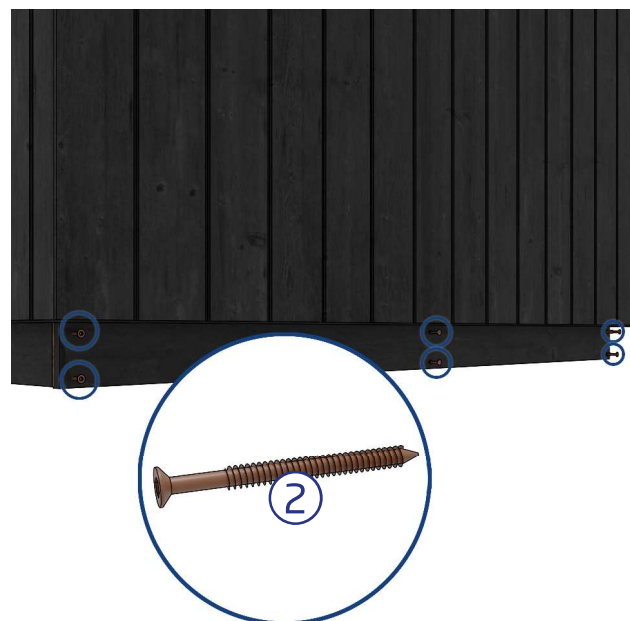
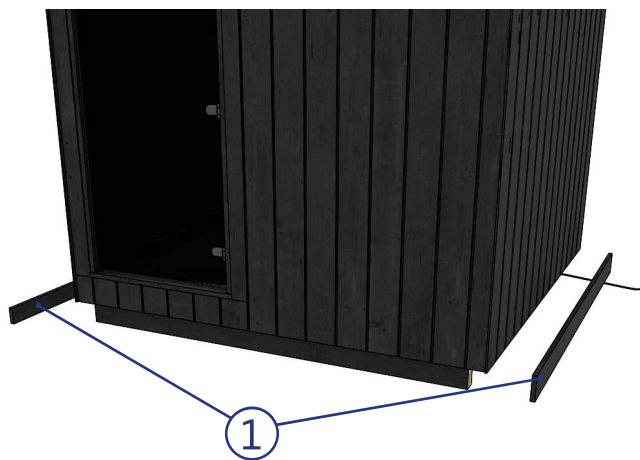

9. Befestigen Sie zum Schluss die Sockelleisten (1) an den vorderen und hinteren Transportstützen mit 6 braunen Terrassenschrauben (2) pro Sockelleiste.

## NUTZUNG VON OFEN UND VERDAMPFER

**DER OFEN DARF NICHT OHNE STEINE BEHEIZT WERDEN. EIN ZU GERING AUFGEFÜLLTER STEINKORB FÜHRT ZU FEUERGEFAHR!**

Wenn das Steuergerät an die Stromversorgung angeschlossen ist und der Hauptschalter betätigt wird, befindet sich das Steuergerät im Standby-Modus und ist betriebsbereit. Die Kontrollleuchten der I/O-Tasten leuchten auf dem Bedienfeld.

**ACHTUNG!** Bevor Sie den Ofen anschalten, bitte überprüfen, dass keine Gegenstände auf dem Ofen oder in der unmittelbaren Nähe des Ofens liegen.

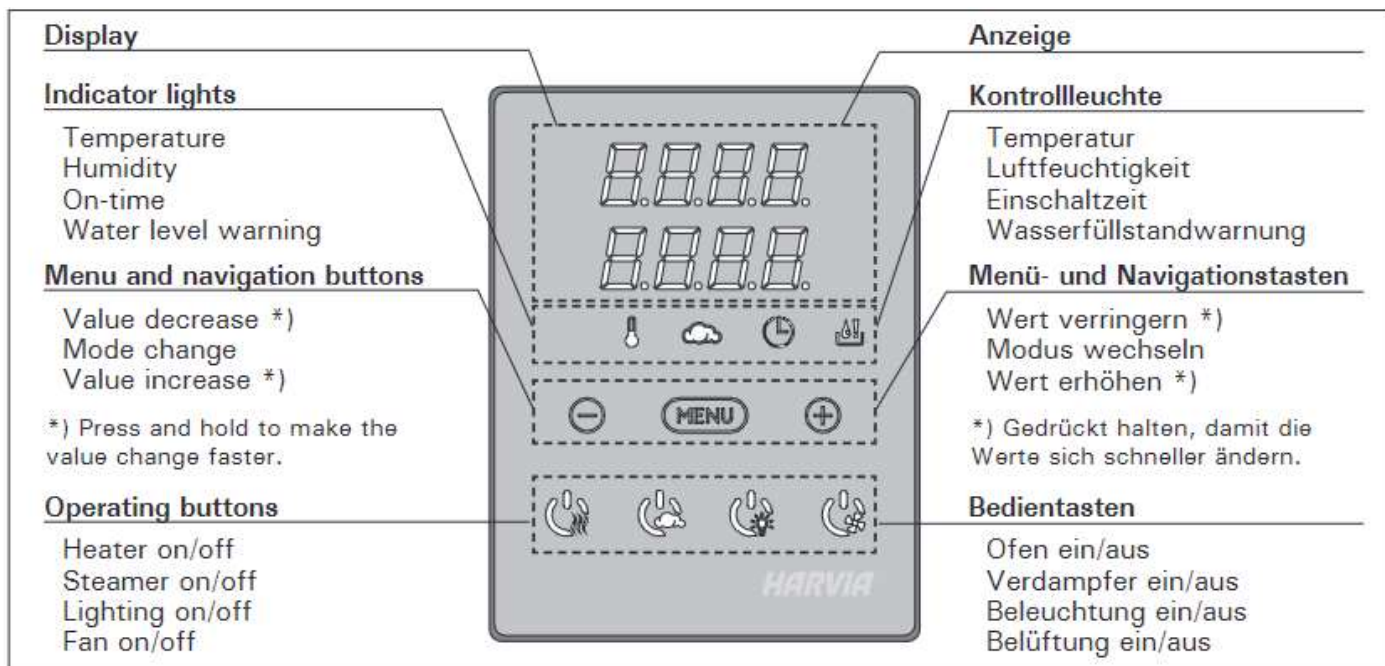

### Ofen und/oder Verdampfer einschalten

Ofen und Verdampfer werden unabhängig voneinander ein- und ausgeschaltet.



Drücken Sie auf dem Bedienfeld die I/O-Taste für den Ofen, um den Ofen einzuschalten.



Drücken Sie auf dem Bedienfeld die I/O-Taste für den Verdampfer, um den Verdampfer einzuschalten.

Wenn Ofen und/oder Verdampfer angeschaltet werden, zeigt das Display fünf Sekunden lang die zuvor eingestellten Werte an. Die dargestellten Werte (Temperatur/Luftfeuchtigkeit/Einschaltzeit) hängen davon ab, welche Geräte in Betrieb genommen wurden.

Sobald die gewünschten Werte für Temperatur und/oder Luftfeuchtigkeit in der Saunakabine erreicht wurden, werden die Heizelemente automatisch ausgeschaltet. Um die gewünschten Werte für Temperatur und/oder Luftfeuchtigkeit beizubehalten, schaltet das Steuergerät die Heizelemente in regelmäßigen Zeitabständen ein und aus.

## Ofen und/oder Verdampfer ausschalten

Ofen und/oder Verdampfer werden ausgeschaltet und das Steuergerät schaltet in den Stand-by-Modus um, wenn

- die I/O-Taste gedrückt wird
- die eingestellte Einschaltzeit abläuft oder
- ein Fehler auftritt

Wenn der Wasserbehälter leer ist, wird der Verdampfer ausgeschaltet, die Warnlampe für den Wasserfüllstand blinkt auf, und im Display wird der Text "OFF" angezeigt.

Wenn der Fühler für den Wasserfüllstand eine Fehlfunktion aufweist, wird der Überhitzungsschutz des Verdampfers ausgelöst, die Warnlampe für den Wasserfüllstand blinkt auf, und im Display wird der Text "OFF" angezeigt.

## Beleuchtung

Die Sauna hat eine vorinstallierte LED-Beleuchtung an der Rückenlehne und an der Vorderseite der unteren Bank.



Schalten Sie die Lampen ein oder aus, indem Sie die Taste auf dem Bedienfeld drücken.

## Vorheizen vor der Benutzung der Sauna

Vor dem ersten Aufheizen der Sauna ist es ratsam, den Staub mit einem feuchten Tuch abzuwischen oder z. B. mit einem Gartenschlauch abzuspritzen. Wenn Sie Reinigungsmittel verwenden, sollten Sie umweltfreundliche, für die Sauna geeignete Produkte wie Kirami Biopesu benutzen. Überprüfen Sie außerdem, ob der Ofen gemäß der Gebrauchsanweisung mit genügend Steinen bestückt ist, ob das Brandschutzblech an seinem Platz ist und dass sich in der Nähe des Ofens keine brennbaren Gegenstände befinden (beispielsweise dürfen Textilien nicht auf oder in unmittelbarer Nähe des Ofens getrocknet werden). Denken Sie immer daran, den Ofen im Blick zu behalten und sicherzustellen, dass kleine Kinder oder Tiere nicht alleine in die Nähe des beheizten Ofens gelangen können.









## Saunieren

Am wichtigsten ist die ausreichende Flüssigkeitszufuhr, d. h. Sie müssen zwischen den Saunagängen **Wasser trinken**. Ungeachtet dessen, dass Saunieren gesundheitsfördernd ist, sollten Sie stets auf Ihren Körper achten. Ein guter Aufguss setzt sich aus der richtigen Temperatur, Feuchtigkeit und einem ausreichenden Luftzug zusammen. In Finnland wird normalerweise bei einer Temperatur zwischen 70 - 80 °C sauniert. Die Aufgüsse sollten dennoch eine Temperatur von mindestens 70 °C haben, damit eventuelle Bakterien abgetötet werden.

Kinder unter sechs Monaten sollten nicht in die Sauna mitgenommen werden, da ihre Widerstandsfähigkeit noch nicht entwickelt ist. Das Saunieren kann bereits im zarten Alter von sechs Monaten in kleinen Intervallen ohne Aufgüsse und auf der unteren Bank begonnen werden. Wenn Sie unter einer Krankheit leiden, achten Sie bitte stets auf die Empfehlungen Ihres Arztes in Bezug auf das Saunieren.

Beachten Sie, dass sich der Saunaofen und dessen Teile in der Aufheizphase erwärmen. Verwenden Sie immer Schutzhandschuhe, wenn Sie Teile des Saunaofens berühren. Bewegen Sie sich vorsichtig in der Sauna, denn der Boden und die Bänke könnten rutschig sein.

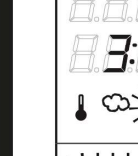
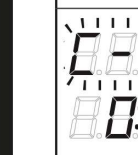
## BASIC SETTINGS/GRUNDEINSTELLUNGEN

	<b>Basic mode (heater and steamer on)</b> The top row shows the sauna room temperature. The bottom row shows the humidity level (or remaining on-time, if the steamer is not activated).	<b>Basis-Modus (Ofen und Verdampfer an)</b> Die obere Zeile zeigt die Temperatur in der Saunakabine an. Die untere Zeile zeigt die Luftfeuchtigkeit an (oder bei nicht eingeschaltetem Verdampfer die verbleibende Einschaltzeit).
	Press the MENU button to open the settings menu.	Öffnen Sie das Einstellungs-menü, indem Sie die MENU-Taste drücken.
	<b>Sauna room temperature (shown if the heater is activated)</b> The display shows the sauna room temperature setting. Temperature indicator light blinks. <ul style="list-style-type: none"> <li>• Change the setting to the desired temperature with the – and + buttons.</li> <li>• The sum of temperature and humidity can be 140 at maximum (see chapter 2.2.)</li> </ul>	<b>Temperatur in der Saunakabine (wird bei eingeschaltetem Ofen angezeigt)</b> Das Display zeigt die Temperatureinstellung für die Saunakabine an. Die Temperaturkontrollleuchte blinkt. <ul style="list-style-type: none"> <li>• Ändern Sie die Einstellung mit den Tasten – und + auf die gewünschte Temperatur.</li> <li>• Die Summe von Temperatur und Luftfeuchtigkeit kann maximal 140 betragen (siehe Kapitel 2.2.)</li> </ul>
	Press the MENU button to access the next setting.	Gehen Sie zur nächsten Einstellung über, indem Sie die MENU-Taste drücken.
	<b>Sauna room humidity level (shown if the steamer is activated)</b> The display shows the sauna room humidity setting. Humidity indicator light blinks. <ul style="list-style-type: none"> <li>• Change the setting to the desired humidity with the – and + buttons.</li> <li>• The sum of temperature and humidity can be 140 at maximum (see chapter 2.2.)</li> </ul>	<b>Luftfeuchtigkeit in der Saunakabine (wird bei eingeschaltetem Verdampfer angezeigt)</b> Das Display zeigt die Luftfeuchtigkeitseinstellung für die Saunakabine an. Die Luftfeuchtigkeitskontrollleuchte blinkt. <ul style="list-style-type: none"> <li>• Ändern Sie die Einstellung mit den Tasten – und + auf die gewünschte Luftfeuchtigkeit.</li> <li>• Die Summe von Temperatur und Luftfeuchtigkeit kann maximal 140 betragen (siehe Kapitel 2.2.)</li> </ul>
	Press the MENU button to access the next setting.	Gehen Sie zur nächsten Einstellung über, indem Sie die MENU-Taste drücken.
	<b>Remaining on-time</b> Press the – and + buttons to adjust the remaining on-time. <p>Example: the heater will be on for 3 hours and 40 minutes.</p>	<b>Verbleibende Einschaltzeit</b> Stellen Sie mit den Tasten – und + die verbleibende Einschaltzeit ein. <p>Beispiel: Der Saunaofen wird 3 Stunden und 40 Minuten lang laufen.</p>
	<b>Pre-setting time (timed switch-on)</b> <ul style="list-style-type: none"> <li>• Press the + button until you overstep the maximum on-time. Temperature and humidity indicator lights switch off. Pre-setting time symbol blinks on the screen.</li> <li>• Select the desired pre-setting time using the – and + buttons. The time changes in 10 minute steps.</li> </ul> <p>Example: the heater will start after 10 minutes.</p>	<b>Vorwahlzeit (zeitgesteuertes Einschalten)</b> <ul style="list-style-type: none"> <li>• Drücken Sie die Taste +, bis die maximale Einschaltzeit überschritten ist. Die Temperatur- und die Luftfeuchtigkeitskontrollleuchte erlöschen. Das Symbol für die Vorwahlzeit blinkt auf der Anzeige.</li> <li>• Wählen Sie mit den Tasten – und + die gewünschte Vorwahlzeit aus. Die Zeit kann in 10-Minuten-Schritten geändert werden.</li> </ul> <p>Beispiel: Der Saunaofen wird in 10 Minuten eingeschaltet.</p>
	Press the MENU button to exit.	Drücken Sie die MENU-Taste, um die Einstellungen zu beenden.
	<b>Basic mode (pre-setting time running, heater and steamer off)</b> The decrease of remaining pre-setting time is shown until zero appears, after which the activated devices (heater and/or steamer) are switched on. The bottom row shows the remaining pre-setting time.	<b>Basis-Modus (Vorwahlzeit läuft, Ofen und Verdampfer aus)</b> Die sich verringernde Vorwahlzeit wird bis zum Stand von null angezeigt, und anschließend werden die aktivierten Geräte (Ofen und/oder Verdampfer) eingeschaltet. Die untere Zeile zeigt die verbleibende Vorwahlzeit an.

AUSFÜHRLICHERE ANLEITUNGEN FINDEN SIE IN DER MIT DEM BEDIENFELD MITGELIEFERTEN GEBRAUCHSANWEISUNG ODER ÜBER DEN FOLGENDEN LINK

<https://mediabank.harvia.com/catalog/Harvia/r/964/viewmode=previewview/qsr=CX110C>



## NUTZUNG DES VERDAMPFERS

### Füllen des Tanks

Füllen Sie vor dem Gebrauch stets den Tank mit klarem Leitungswasser. Die maximale Füllmenge beträgt ca. 5 l.

Das Gerät muss ausgeschaltet sein, wenn Wasser in den Verdampfer nachgefüllt wird.

Achtung: Der heiße Dampf kann Verbrennungen verursachen.



Entfernen Sie die verchromte Abdeckplatte und den Steintopf auf der Oberseite des Geräts.



Befüllen Sie den Tank mit Wasser. An der Vorderseite des Ofens befindet sich eine Wasserstandsanzeige zur Kontrolle der Wassermenge. Wenn genügend Wasser im Tank ist, setzen Sie die verchromte Abdeckplatte und den Steintopf wieder ein.

## Leeren des Wassertanks

Der Wassertank darf erst nach jeder Benutzung ent-leert werden, wenn das Wasser abgekühlt ist. Da-durch werden Verunreinigungen entfernt, die sich als Folge der Wasserverdampfung im Tank ablagern.





## INSTALLATION UND INBETRIEBNAHME DES SAUNAOFENS „LEGEND“ UND DES EDELSTAHLSCHORNSTEINS

Der holzbefeuerte Saunaofen Harvia Legend und der Edelstahlschornstein werden in einem separaten Paket (im Inneren der Sauna) geliefert. In jenem Paket finden Sie eine detailliertere Gebrauchsanweisung.

### Vorwärmen vor der Nutzung der Sauna

Vor der Inbetriebnahme des Saunaofens müssen die Steine eingelegt werden und der holzbefeuerte Ofen im Freien auf einem nicht brennbaren Untergrund vorgeheizt werden. Entfernen Sie zuvor alle Schutzfolien und Etiketten vom Saunaofen. Der Zweck des Vorwärmens besteht darin, alle Konservierungsstoffe aus dem Saunaofen entweichen zu lassen, z. B. aus dem Lack freigesetzte schädliche Lösungsmittel und Brandgerüche. Die Verwendung des mit dem Saunaofen mitgelieferten Verbindungsrohres an der oberen Verbindung des Saunaofens verbessert den Zug des Saunaofens während der Vorwärmphase. Zum Vorwärmen reicht es aus, den Feuerraum 1 - 2 Mal mit Holz aufzufüllen. Nach dem Aufheizen muss das Material, das sich aus dem Steinfach des Saunaofens gelöst hat, z. B. mit einer Drahtbürste entfernt werden. Die lackierte Außenfläche des Saunaofens darf nicht geschleift oder abgerieben werden. Während des Vorwärmens dürfen keine Aufgüsse gemacht werden. Befestigen Sie den Ofen und legen Sie laut den Instruktionen die Steine ein. Weitere Informationen erhalten Sie in den Instruktionen des Saunaofens.

### Rauchgasklappe des Stahlschornsteins

Wenn Sie für die Sauna einen holzbefeuerten Harvia-Saunaofen ausgewählt haben, wird mit der Sauna ein zum Ofen passender, für die Sauna bemessener Schornstein mitgeliefert. Der Zweck des Stahlschornsteins besteht darin, die im Feuerraum entstehenden Rauchgase sicher an die Außenluft abzuführen. Installieren Sie den Schornstein exakt nach den nachstehenden Anweisungen. Auf der Abbildung ist dargestellt, aus wie vielen Teilen der Schornstein besteht und wie diese montiert werden.

### Rußbrand

Ein Rußbrand ist ein unkontrollierter Brand von im Schornstein angesammeltem Ruß und Brandrückständen im Schornstein. Durch Wärme, Wind oder Funken kann ein Brand entstehen. Ein Rußbrand kann vermieden werden, indem der Schornstein regelmäßig gefegt wird und im Feuerraum nur trockenes Holz mit einem ausreichenden Luftzug verbrannt wird.



Wenn Sie im Schornstein einen Rußbrand entdecken, schließen Sie bitte die Klappen der Ascheschublade und des Feuerraums des Saunaofens. Nach einem Rußbrand muss ein Schornsteinfeger vor der nächsten Nutzung den Zustand Schornsteins und des Saunaofens prüfen.

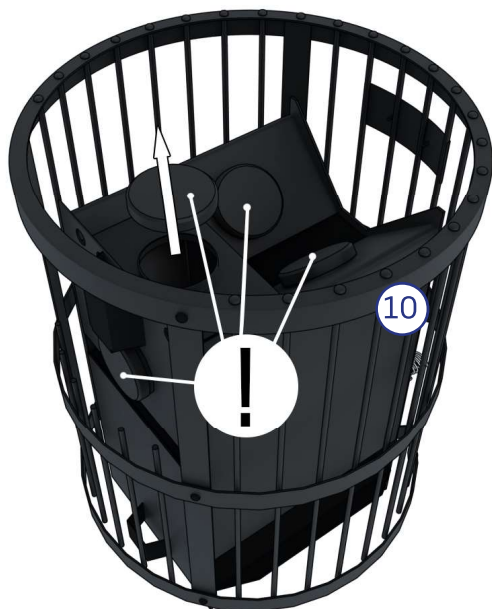

1. Der Saunaofen „Legend“ (10) verfügt über 4 Schornstein-Anschlussöffnungen. Überprüfen Sie, dass die obere Schornstein-Anschlussöffnung offen und die anderen drei verschlossen sind.

Entfernen Sie ggf. die Schutzabdeckung.



2. Platzieren Sie die Bodenplatte des Ofens (12) auf dem Boden in der für den Ofen ausgesägten Öffnung.

Stellen Sie den Ofen auf die Bodenplatte (10)



3. Überprüfen Sie visuell, dass die obere Schornstein-Anschlussöffnung des Ofens und die Dachöffnung auf einer Achse liegen.



4. Stecken Sie das Ofenrohr (17 B.) in die obere Anschlussöffnung des Ofens. Stülpen Sie die Ofenrohrverkleidung (11) über das Ofenrohr.



5. Stellen Sie den Saunahocker an seinen Platz vor die Bank.

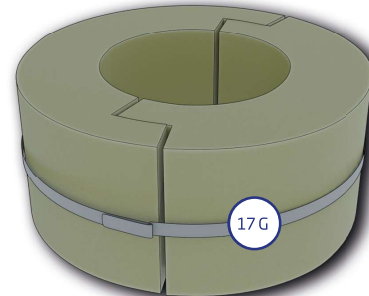

6. Nehmen Sie die 2 Teile der Durchgangsisolierung (17 E) zur Hand und fügen Sie sie mit Hilfe der Spannschelle (17 G) zusammen.

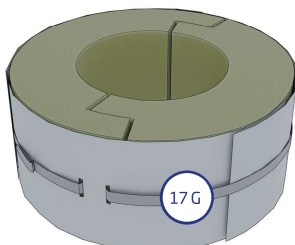
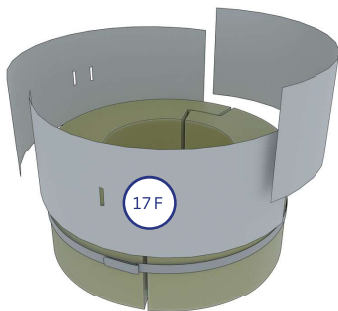

7. Legen Sie die 3 Teile des Durchgangs-Schutzmantels (17 F.) um die Durchgangs-Isolierung. Verwenden Sie die Spannschelle (17 G) zur Befestigung. Achtung: Die Spannschelle muss durch die Löcher des Durchgangs-Schutzmantels geführt werden.

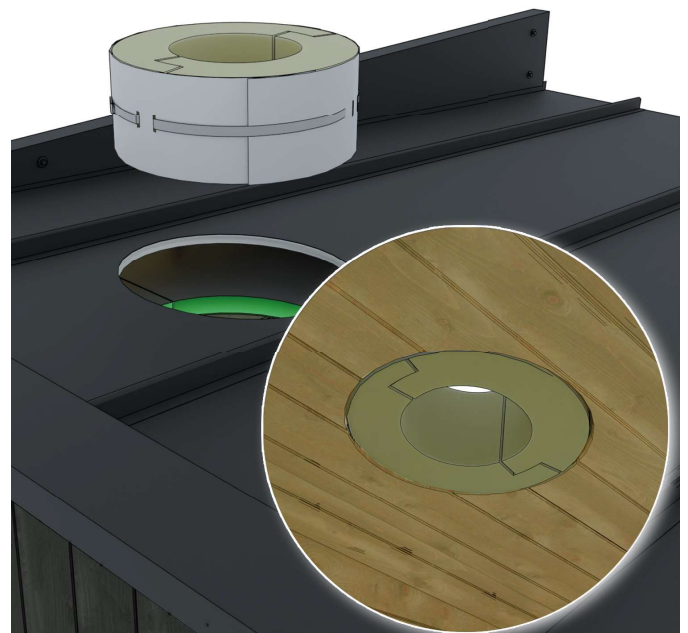

8. Führen Sie die Isolierung mit ihrer Umman- telung von außen in die Dachöffnung ein, bis sie genau mit der Saunadecke abschließt.



9. Platzieren Sie den Schornsteinschieber (15) auf dem Ofenrohr (17 B).

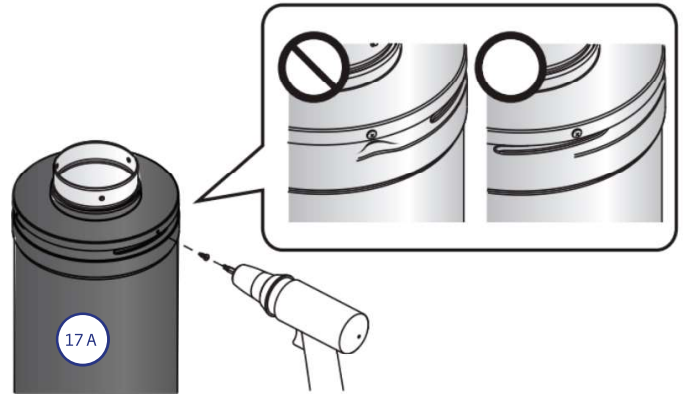

10. Befestigen Sie das obere Endstück mit Hilfe der drei gewindebildenden Schrauben (17 M.) am Edelstahlschornstein (17 A.). Die Schrauben werden durch das Metall geschraubt.

ACHTUNG! Das obere Endstück muss so positioniert werden, dass die Schrauben in die Rillen der darunterliegenden äußeren Ummantelung greifen.



11. Führen Sie den Edelstahlschornstein (17 A.) durch die Durchgangsisolierung und die Dachöffnung. Platzieren Sie den Edelstahlschornstein über dem Schornsteinschieber.



12. Verbinden Sie den Schornsteinschieber (15) und den Edelstahlschornstein (17 A.) mit Hilfe der dem Schornsteinschieber beiliegenden Spannschelle.

Die Spannschelle wird mit zwei Schrauben festgezogen.

**Stellen Sie stets sicher, dass der Schornsteinschieber geöffnet ist, bevor Sie ein Feuer im Feuerraum entzünden. Der Schieber darf nicht geschlossen werden, solange die Holzkohle noch nicht vollständig verbrannt ist.**

## BRANDSCHUTZ

Wird die Sauna in der Nähe von Gebäuden, z. B. am Rand einer Terrasse, aufgestellt, muss sichergestellt werden, dass sich der Schornstein in ausreichendem Abstand zu brennbaren Bauten befindet. Außerdem sollte der horizontale und vertikale Abstand kontrolliert werden, um zu verhindern, dass das Gebäude in Brand gerät. Befolgen Sie die mit dem Saunaofen mitgelieferten Instruktionen. Außerdem empfehlen wir, sich bei der örtlichen Brandschutz- oder Baubehörde über die Brandschutzbestimmungen in Ihrer Wohngegend zu erkundigen. In Finnland muss der Abstand der Konstruktion mindestens 4 m von der Grenze zum Nachbargrundstück entfernt liegen, es sei denn, der Nachbar hat schriftlich seine Zustimmung erteilt, näher an der Grundstücksgrenze zu bauen. Der Abstand zwischen der Sauna und den in der Nähe befindlichen Gebäuden muss 8 m betragen.

Vor dem Saunaofen darf sich keinerlei brennbares Material befinden. Vor einem holzbefeuerten Saunaofen muss sich ein Bereich aus nicht brennbarem Material (feuerfestem Blech) wie z.B. eine Metallplatte befinden.

Wenn die Sauna nach einer Winterpause zum ersten Mal beheizt wird, sollte der Ofen vorsichtig bei einem kleinen Feuer erwärmt werden, damit der Feuerraum und der Schornstein nicht beschädigt werden. Wir empfehlen, in der Nähe der Sauna einen Feuerlöscher aufzubewahren. Die Asche sollte regelmäßig aus dem Feuerraum entleert werden, am besten nach jeder Nutzung. Die Lebensdauer der Roste verlängert sich und der Zug bleibt erhalten, wenn der Ofen gut gepflegt wird. Entleeren Sie die Asche in einen nicht brennbaren Behälter und lassen Sie sie einen Tag lang abkühlen.



13. Überprüfen Sie, dass der Schornstein gerade ist. Verschieben Sie ggf. den Ofen.



14. Füllen Sie die Steine ( 14 und 16 ) in den Ofen und Ofenrohrverkleidung. Lesen Sie die mitgelieferte Gebrauchsanweisung des Ofens für detailliertere Anweisungen.



15. Befestigen Sie die beiden Teile des Durchgangskragens (17 C) an der Saunadecke um den Edelstahlrohrschornstein herum. Die beiden Teile überlappen sich.

Für jedes Durchgangskragen-Teil sind 4 Wronic-Schrauben 4,2x13 (17 D) erforderlich.

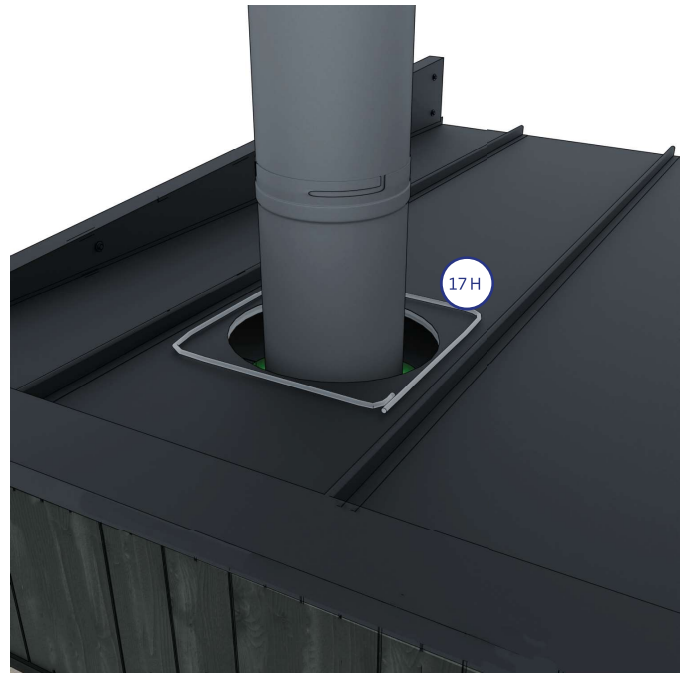

16. Tragen Sie von außen rund um die Öffnung im Blechdach Silikon (17 H) auf.



17. Ziehen Sie den Regenkragen (17 I) über das obere Ende des Schornsteins und drücken Sie ihn sorgfältig auf das Silikon, um ihn am Blechdach zu befestigen.

Streichen Sie überschüssiges Silikon entlang des Regenkragenrandes glatt.

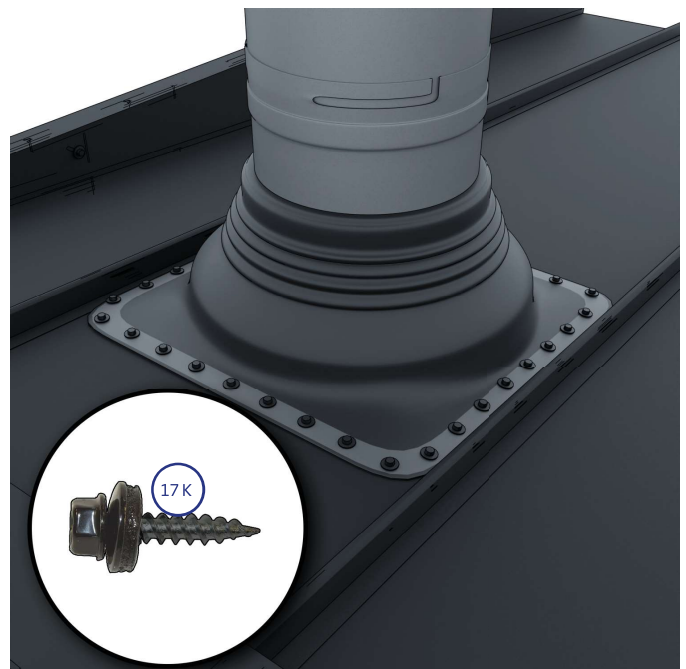

18. Fixieren Sie den Regenkragen mit Hilfe der Befestigungsschrauben (17 K) am Blechdach. Wir empfehlen einen Abstand von max. 35 mm zwischen den Schrauben.

Überprüfen Sie, dass die Versiegelung keine Lücken aufweist.

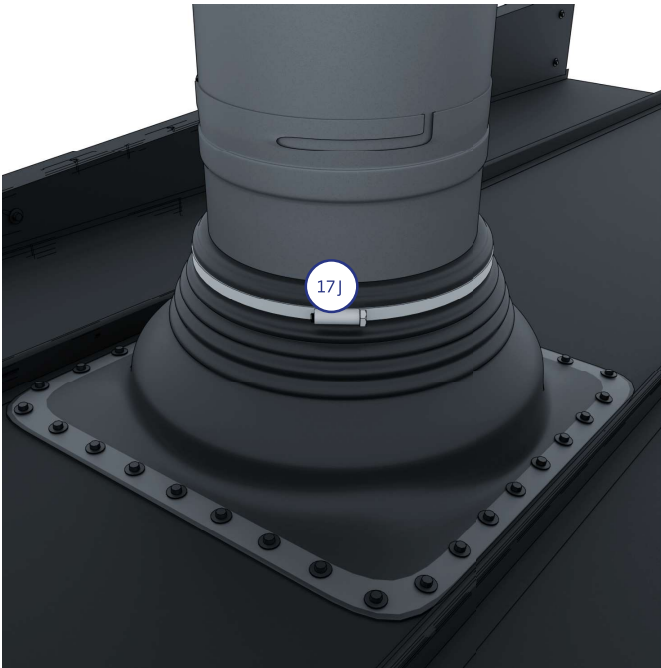

19. Schieben Sie die Spannschelle (17 J.) über den oberen Teil des Schornsteins bis auf den oberen Rand des Regenkragens.

Spannen Sie die Schelle stark und schließen Sie sie, so dass der obere Rand des Regenkragens keine Lücken aufweist.



20. Befestigen Sie die Regenhaube (17 L ) durch eine leichte Drehung im Uhrzeigersinn.

**ACHTUNG!** Drehen Sie die Regenhaube nicht zu stark fest. Sie muss während der Reinigung des Schornsteins abgenommen werden.

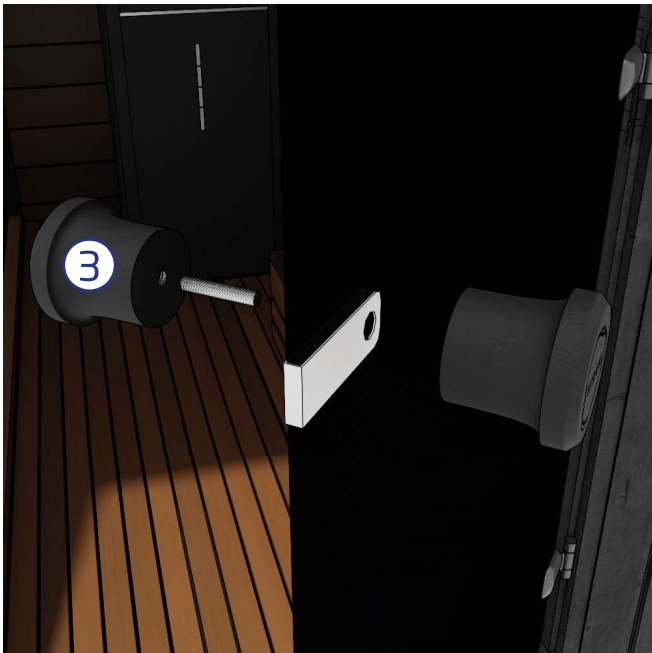

21. Montieren Sie den Türknauf ( 3 ).



22. Montieren Sie abschließend die Deckleisten (1) an den vorderen und hinteren Transportstützen mit Hilfe der 6 braunen Terrassenschrauben (2). 2 Schrauben pro Balken

## HARVIA LEGEND - NUTZUNG

### Anzünden des holzbefeuerten Saunaofens

Zum Anzünden des holzbefeuerten Ofens sollten ausschließlich natürliche Anzünder und trockenes Laub- oder Nadelholz verwendet werden. Der Feuchtigkeitsgehalt des Holzes sollte unter 20 % liegen. Gutes Brennholz ist gehacktes Holz mit einem Durchmesser von ca. 5 cm, einer Länge von ca. 33 cm und einem Gewicht von ca. 0,5 kg. Legen Sie das Holz locker geschichtet in den Feuerraum und zünden Sie es von oben an. Eine ruhige Flamme ist ein Zeichen eines guten Zugs. Mit der Ascheschublade kann der Luftzug eingestellt werden. Wenn der Saunaofen beim Aufheizen stark zischt, sollte die Ascheschublade weiter geschlossen werden. Bei gleichmäßigem Feuer erwärmen sich die Steine besser und der Schornstein heizt sich nicht zu stark auf. Aufgrund des Niederdrucks kann es schwer werden, ein Feuer im Feuerraum anzuzünden, in diesem Fall können Sie die Saunatur einen Moment lang öffnen und die Ascheschublade weiter herausziehen, bis das Feuer ordentlich brennt.

Flüssige Brennstoffe, Pappe, Milchkartons etc. dürfen nicht zum Anzünden verwendet werden. Wir empfehlen, zum Anzünden Birkenrinde und feste Feueranzünder zu verwenden, zum Beispiel Burner-Paraffin-Anzündbeutel.

Während des Aufheizens muss die Tür der Sauna geschlossen sein. Wenn die gewünschte Temperatur erreicht ist, empfohlen sind 70 - 80 °C, kann im Feuerraum ein kleines Feuer unterhalten werden, um die Temperatur des Saunaofens aufrechtzuerhalten. Auch hierbei macht Übung den Meister.

Entleeren Sie die Asche nach jeder Nutzung aus dem Saunaofen, damit der/die Rost/e oder Luftschieber nicht in der Asche liegen. Asche verringert ihre Lebensdauer beträchtlich. Genauere Anweisungen für die Rosten und ihre Pflege finden Sie in den Instruktionen des betreffenden Saunaofens.

### Beleuchtung

Der Endkunde trägt die Verantwortung für den Stromanschluss der Sauna. Wenn ansonsten kein Strombedarf in der Sauna besteht, z.B. für einen Elektroofen, kann die in der Sauna befindliche Beleuchtung auch über eine anerkannte Elekterspule mit Strom versorgt werden. In der Sauna befinden sich fertig installierte LED-Leuchten unter den Bänken. Über die außen an der Sauna befindliche Öffnung gelangt man unter die Bänke, wo sich der Stecker für die LED-Leuchten befindet. Durch Einführen des Steckers wird das Licht angeschaltet. Das Licht brennt kontinuierlich, wenn der Stecker eingesteckt ist, einen separaten Schalter gibt es nicht. Der Verbrauch von LED-Leuchten ist gering, weshalb in der Sauna ein stimmungsvolles Licht brennen kann, auch wenn diese gerade nicht genutzt wird.



Vor dem Saunaofen darf sich keinerlei brennbares Material befinden. Vor einem holzbefeuerten Saunaofen muss sich ein Bereich aus nicht brennbarem Material (feuerfestem Blech) wie z.B. eine Metallplatte befinden.



# GENERAL

## **Vorheizen vor der Benutzung der Sauna**

Vor dem ersten Aufheizen der Sauna ist es ratsam, den Staub mit einem feuchten Tuch abzuwischen oder z. B. mit einem Gartenschlauch abzuspritzen. Wenn Sie Reinigungsmittel verwenden, sollten Sie umweltfreundliche, für die Sauna geeignete Produkte wie Kirami Bi-opesu benutzen. Überprüfen Sie außerdem, ob der Ofen gemäß der Gebrauchsanweisung mit genügend Steinen bestückt ist, ob das Brandschutzblech an seinem Platz ist und dass sich in der Nähe des Ofens keine brennbaren Gegenstände befinden (beispielsweise dürfen Textilien nicht auf oder in unmittelbarer Nähe des Ofens getrocknet werden). Denken Sie immer daran, den Ofen im Blick zu behalten und sicherzustellen, dass kleine Kinder oder Tiere nicht alleine in die Nähe des beheizten Ofens gelangen können.

## **Saunieren**

Am wichtigsten ist die ausreichende Flüssigkeitszufuhr, d. h. Sie müssen zwischen den Saunagängen Wasser trinken. Ungeachtet dessen, dass Saunieren gesundheitsfördernd ist, sollten Sie stets auf Ihren Körper achten. Ein guter Aufguss setzt sich aus der richtigen Temperatur, Feuchtigkeit und einem ausreichenden Luftzug zusammen. In Finnland wird normalerweise bei einer Temperatur zwischen 70 - 80 °C sauniert. Die Aufgüsse sollten dennoch eine Temperatur von mindestens 70 °C haben, damit eventuelle Bakterien abgetötet werden.

Kinder unter sechs Monaten sollten nicht in die Sauna mitgenommen werden, da ihre Widerstandsfähigkeit noch nicht entwickelt ist. Das Saunieren kann bereits im zarten Alter von sechs Monaten in kleinen Intervallen ohne Aufgüsse und auf der unteren Bank begonnen werden. Wenn Sie unter einer Krankheit leiden, achten Sie bitte stets auf die Empfehlungen Ihres Arztes in Bezug auf das Saunieren.

Beachten Sie, dass sich der Saunaofen und dessen Teile in der Aufheizphase erwärmen. Verwenden Sie immer Schutzhandschuhe, wenn Sie Teile des Saunaofens berühren. Bewegen Sie sich vorsichtig in der Sauna, denn der Boden und die Bänke könnten rutschig sein.



## Verwendung von Duftmischungen

In dem Verdampfer können Duftmischungen in flüssiger oder in trockener Form verwendet werden. Flüssige Aufgußduftessenzen werden in die Specksteinbecher des Verdampfers gegeben, Trockenmischungen (Potpourris) auf dem Dampfgitter verteilt. Bei der Verwendung von Duftmischungen ist Vorsicht vor den aufsteigenden heißen Dämpfen geboten. Bei heißem Verdampfer sollte das Einfüllen von Wasser und von Duftmischungen vermieden werden. Die Specksteinbecher bitte regelmäßig unter fließendem Wasser reinigen.

## Von uns empfohlenes Zubehör

Wir empfehlen folgendes Zubehör, um das Saunieren so leicht und angenehm wie möglich zu gestalten. **Aufgusseimer und -kelle** sind erforderlich, um Wasser in der passenden Menge auf den Saunaofen zu gießen. Ein **Saunathermometer** hilft bei der Temperaturkontrolle, sowohl beim Aufheizen der Sauna als auch beim Wärmehalt. **Sitztücher** fördern die Hygiene; die Sitzbänke fühlen sich nicht heiß an und die Sitztücher dekorieren die Sauna. Verschiedene **Saunadüfte** erzeugen Erlebnisse für die Sinne, so hat zum Beispiel der Saunaduft Eukalyptus eine befreiende Wirkung auf verstopfte Nasen (bitte beachten Sie aber stets die Gebrauchsanweisung auf der Rückseite der Saunaduft-Verpackung).

Wir empfehlen die Verwendung von Bio-Saunadüften. Sie sind umweltfreundlich. Eine **Sauna- und Badekappe (Mütze)** schützt die Badegäste insbesondere bei kalten Wetterbedingungen in der Abkühlphase vor Erkältungen. In Finnland verwenden wir den **Saunaquast** auch im Sommer. Der Saunaquast wird durch Zusammenbinden von Birkenzweigen gefertigt. Hiermit „verhauen“ wir Finnen uns selbst. Das „Verhauen“ mit Saunaquasten steigert die Blutzirkulation.

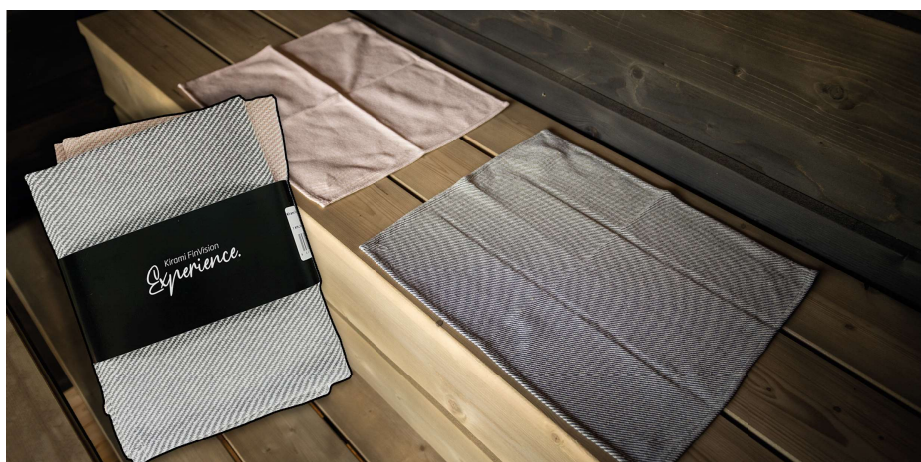

## Saunatür

Die Wärme- und Feuchtigkeitsbedingungen in der Sauna sowie wetterbedingte Temperaturschwankungen können sich auf die Dichtigkeit der Saunatür auswirken.

Die Tür der Sauna kann mit dem mitgelieferten externen Schloss verriegelt werden. Das Schloss-Set enthält einen Riegel, ein Vorhängeschloss und 2 Schlüssel. Der Sauna wird nur dann verschlossen, wenn die Sauna nicht in Betrieb ist. Das Schloss verhindert, dass sich die Tür bei schlechtem Wetter öffnet und bietet Sicherheit, damit Kinder die Sauna nicht ohne die Anwesenheit eines Erwachsenen betreten können.

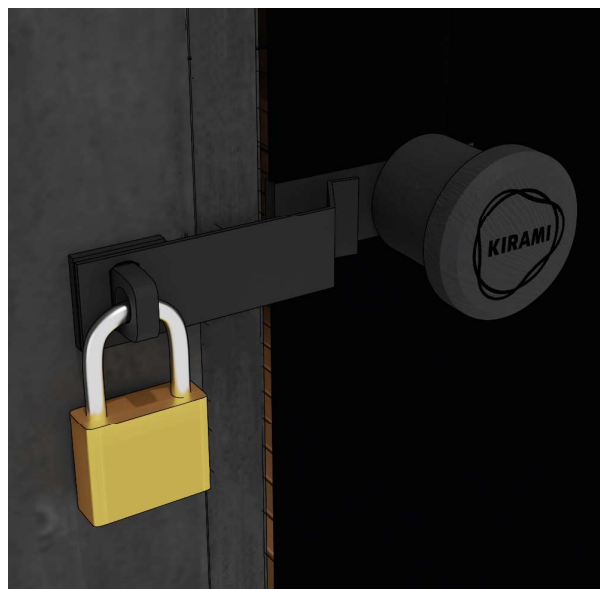

Die Tür der Sauna muss verschlossen sein, wenn sie nicht benutzt wird. Dadurch wird verhindert, dass sich die Tür beispielsweise bei stürmischem Wetter öffnet und beschädigt wird.

## Sauna und Badefass - die besten Freunde

In Finnland sind Sauna und Badefass oftmals unzertrennliche Freunde: wo ein Badefass ist, steht auch eine Sauna. Es ist herrlich, sich einen Moment lang von den Aufgüssen der Sauna im Garten abzukühlen und sich dann in einem gleichmäßig warmen Badefass zu entspannen. Das Badefass ist an sich schon ein Genuss, der durch die Sauna vollendet wird. In der Sauna genießen Sie die Stille und das Knistern des Saunaofens, während Sie im Badefass den Geräuschen der Natur lauschen können.

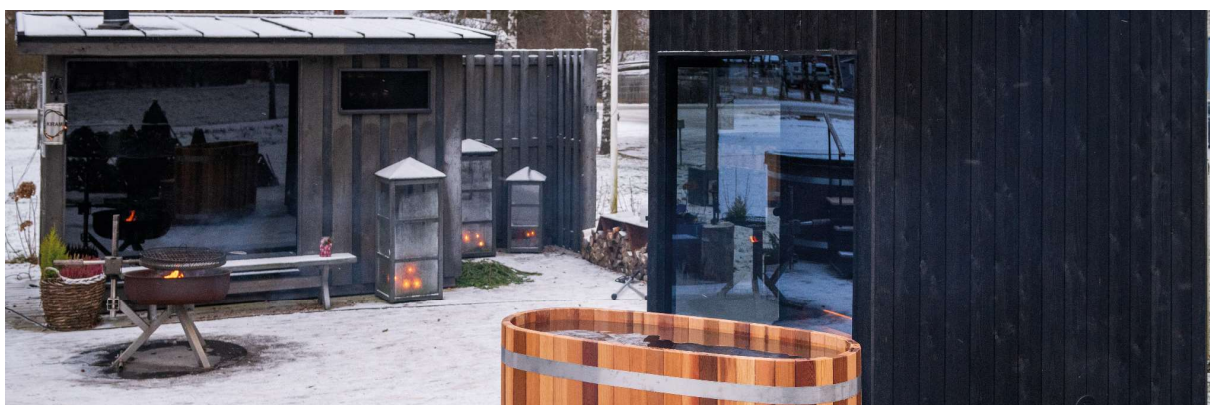

## PFLEGE UND SICHERHEIT DER SAUNA

### Austausch der Saunaofensteine

Die Wartung gehört zur normalen Nutzung des Saunaofens. Die Steine müssen regelmäßig ausgetauscht werden, um eine ordnungsgemäße und einwandfreie Funktion des Saunaofens zu gewährleisten. Die Steine werden mit der Zeit durch die thermische Belastung brüchig. Die Steine müssen nicht jedes Jahr ausgetauscht werden, sollten aber umgelagert werden. In der Sauna haben wir konventionelle **Harvia-Saunaofensteine** verwendet.

## Eigenschaften des Holzes und Oberflächenbehandlung

Holz ist ein natürliches Material, von dessen Eigenschaften nachstehende bekannt sein sollten. Gewöhnlich vergrauen Holzmaterialien je nach Sonneneinstrahlung innerhalb eines Jahres (nachstehend finden Sie Pflegeanweisungen). Manchmal kann aus Astgabeln Harz austreten, welches mit einem Stahlspachtel entfernt werden kann. Danach kann die Stelle mit Astlack behandelt werden. Aus dem Holz können sich Splitter lösen, die unverzüglich mit einer sterilen Nadel zu entfernen sind (beispielsweise mit Wundreiniger desinfizieren).

### Außenfläche der Sauna

Die Sauna präsentiert sich von außen in zeitlosem schwarzem Fichtenholz. Die Außenverkleidung rundet somit das moderne und stilvolle Gesamterscheinungsbild ab. Alternativ kann die Außenfläche mit dem im Baumarkt erhältlichen und für den Außenbereich ausgelegten Pinotex Classix 21 (Farbcode 6103-Y67R Felsblock (EU)) Holzöl in der Farbe Weißerle behandelt werden.

### Innenfläche und Saunabänke

Die Innenflächen der Sauna sind aus Espe gefertigt. Die angenehm schummrige Atmosphäre der Sauna entspannt Geist und Muskeln der Saunierenden und lädt dazu ein, die Gedanken während der Aufgüsse einfach mal schweifen zu lassen.

Die Holzoberfläche der Bänke kann auf Wunsch mit Paraffinöl behandelt werden. Je nach Intensität der Nutzung kann die Behandlung der Bänke etwa einmal im Jahr wiederholt werden.

Hinweis: Durch das Ölen wird die Oberfläche des Holzes dunkler.

## Hygiene



Wir empfehlen, sich stets vor und nach dem Saunieren zu waschen. Zum Schutz der Bänke und zur Förderung der Hygiene sind stets saubere Sitztücher zum Saunieren zu verwenden. Eine saubere Sauna riecht frisch und macht das Saunabad zum Genuss.

## Reinigung

Sorgen Sie für Reinheit und Hygiene, indem Sie die Sauna ausreichend oft reinigen. Zum Reinigen der Sauna empfehlen wir biologische Waschmittel, z. B. Biopesu von Kirami. Spülen Sie die Wände, Bänke und den Boden nach der Reinigung gut ab. Sie können die betreffenden Flächen auch einfach mit einem Gartenschlauch abspritzen.

Um die Reinigung zu erleichtern, sind die Sitzbankabdeckungen und die Bodengitter abnehmbar.

Finden Sie heraus, wie Sie Ihre  
Sauna bestmöglich pflegen:

<https://youtu.be/bMQD2U51rtU>



## Sonstiges zur Sicherheit

Sorgen Sie in der Sauna und deren Umfeld für die Sicherheit von Kindern. Kinder dürfen nicht unbeaufsichtigt in der Sauna zurückgelassen werden. Wird die Sauna nicht genutzt, sollte ihre Tür ge- und bei Bedarf auch verschlossen werden.

Heizen Sie die Sauna nicht zu stark auf. Die empfohlene Temperatur in der Sauna liegt bei 70 - 80°C.

Wenn Sie bei kaltem Wetter saunieren, sollten Sie in den Abkühlphasen eine Badekappe oder Mütze tragen, damit Sie sich nicht erkälten.

Wenn Sie sich nicht wohlfühlen oder müde sind, sollten Sie nicht in die Sauna gehen.

Ein zu langer Saunagang kann zu Flüssigkeitsdefizit und der Besuch einer zu heißen Sauna im schlimmsten Fall zu einem Hitzschlag führen.

Wenn Sie unter einer Krankheit leiden, achten Sie bitte stets auf die Empfehlungen Ihres Arztes in Bezug auf das Saunieren.



Kirami FinVision® -sauna Designer Mika Pitkänen

## GARANTIE

Wir gewähren auf unsere Sauna eine Garantie von 24 Monaten auf Material- und Herstellungsfehler. Die Garantie ist gültig, wenn sich der Benutzer mit der Bedienungsanleitung vertraut gemacht hat und diese beachtet.

**ACHTUNG!** Wenn das Produkt gewerblich genutzt wird, beläuft sich die Garantiezeit auf 6 Monate.

- Die Garantie greift nicht für eventuell auftretende Fehler, die für Holzmaterialien typisch sind, wie z. B. Farbveränderungen, Feuchtigkeitsschwankungen, Rissbildung und ähnliches.
- Die Garantie greift nicht für den Verschleiß bei normaler Nutzung.
- Die Garantie greift auch nicht bei Schäden, die durch Bedienfehler verursacht worden sind.
- Die Garantie gilt nicht für Frostschäden, da diese durch korrekte Nutzung vermieden werden können.
- Die Garantie gilt nicht für mögliche Verätzungen, die durch den falschen Einsatz von Waschmitteln verursacht wurden.
- Die Garantie deckt keine indirekten Kosten, wie z.B. das Anlegen oder Abreißen einer Terrasse.
- Kontaktieren Sie bei Garantieangelegenheiten den Verkäufer des Produkts. Wenn Sie versuchen, das Produkt eigenständig zu reparieren, führt dies zum Verfall der Garantie.

## ENTSORGUNG DES PRODUKTS

Die Metallteile des Produkts müssen zum Metallrecycling gebracht werden, die Holzteile können verbrannt werden und das Glas ist dem Glasrecycling zuzuführen. Die übrigen Teile sind als Restmüll zu entsorgen. Gebrauchte LED-Leuchten können in Finnland kostenlos und ohne Neuprodukt-Kaufverpflichtung in Geschäften abgegeben werden, die diese Lampen führen. Alternativ können sie zu einer Recyclingstelle gebracht werden.

### HARVIA VIRTA COMBI

<https://mediabank.harvia.com/catalog/Harvia/r/902/viewmode=previewview/qsr=combi>



### HARVIA XENIO STEUERGERÄT

<https://mediabank.harvia.com/catalog/Harvia/r/964/viewmode=previewview/qsr=CX110C>



### LEGEND 240

<https://mediabank.harvia.com/ext/catalog/Harvia/r/292/viewmode=previewview/qsr=legend%20240>



**MODE D'EMPLOI****KIRAMI FinVision® -sauna Nordic misty**





Vérifiez sans tarder le contenu de la livraison !  
Veuillez soigneusement prendre connaissance des consignes  
d'emploi et les conserver pour une utilisation ultérieure.

Kirami Oy  
Villiläntie 2  
FI-32730 Sastamala

tel. +358 10 574 2170

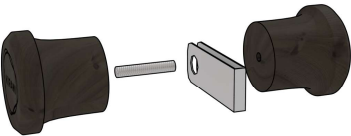
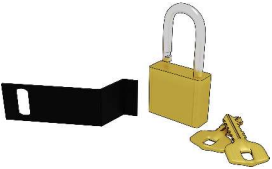

info@kirami.fi  
www.kirami.fi

## Kirami FinVision® -sauna Nordic misty - Contenu de la livraison

		Kirami FinVision® -sauna Nordic misty	1 boîte
Vous trouverez les pièces suivantes emballées à l'intérieur du sauna			
1.		Plinthe de cabine devant et derrière la palette	2 boîte
2.		Vis pour terrasse Vis RST 4,2 x 55 mm Wubau TX20 (Marron)	12 boîte
3.		Bouton de porte	1 boîte
4.		Cadenas de porte	1 boîte
5.		Marche	1 boîte
6.	Carton d'accessoires: Manuel, d'huile d'épicéa teinté, huile de paraffine, pinceaux, gants, allumettes		

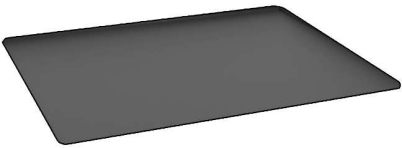

## Contenu de la livraison du poêle électrique











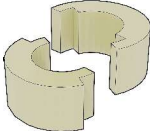
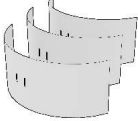

7.		Harvia Virta Combi	1 boîte
8.		Plaque de sol	1 boîte
9.		Grosses pierres pour poêles	4 boîte

## Contenu de la livraison du poêle Legend

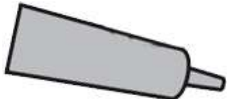
10.		Harvia Legend 240 / Harvia Legend 240 GreenFlame	1 boîte
11.		Harvia WL300 Grille de pierres	1 boîte
12.		Plaque de support du poêle	1 boîte
13.		Plaque de sol	1 boîte
14.		Grosses pierres pour poêles	10 boîte
15.		Schieber vom Stahlschornstein	1 boîte
16.		Petites pierres pour poêle Pour la grille de protection du conduit de fumée	2 boîte

17.		Conduit de fumée en acier	1 boîte
-----	---	---------------------------	---------



17 A.		Conduit de fumée en acier	1 boîte
17 B.		Buse de cheminée	1 boîte
17 C.		Plaque de protection	2 boîte
17 D.		Vis pour la plaque de protection Vis à tête bombée 4,2 x 13	8 boîte
17 E.		Isolant pour le passage	2 boîte
17 F.		Plaques de protection de l'isolant	3 boîte
17 G.		Colliers de serrage pour isolant et plaques	2 boîte
17 H.		Silicone	1 boîte
17 I.		Caoutchouc d'étanchéité du toit	1 boîte
17 J.		Collier de serrage pour solin de cheminée	1 boîte
17 K.		Vis pour solin de cheminée	1 boîte
17 L.		Chapeau de cheminée	1 boîte
17 M.		Vis pour l'extrémité supérieure du conduit en acier	3 boîte

## VÉRIFICATION DE LA LIVRAISON

Nous recommandons de vérifier que vous avez réceptionné un palette en bon état avant de signer le bon de livraison. Si vous notez ultérieurement qu'il manque quelque chose dans votre livraison de sauna, veuillez contacter le fournisseur du sauna.

## GÉNÉRALITÉS

Les finitions de haute qualité du sauna Kirami FinVision® -sauna ont été réalisées par un maître artisan. L'habillage extérieur du sauna est conçu en sapin massif lasuré et l'intérieur du sauna en bois de tremble thermo-traité. Ce produit est uniquement dédié à un usage extérieur.

La superficie du sauna est de 2,3 mètres par 2,25 mètres, et la hauteur de la construction avec l'avant-toit est de 2,55 mètres. Le sauna est conçu pour 4-6 personnes.



**Le sauna doit être soulevé par le côté du mur où se trouve cette marque. Les sangles / fourches du chariot élévateur doivent être alignées avec les marques.**

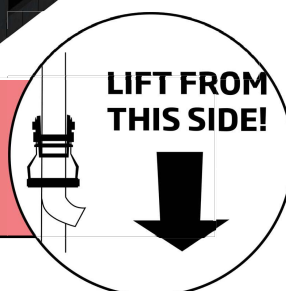

## TRANSPORT DU SAUNA ET SOULEVAGE POUR MISE EN PLACE

Pendant le transport du sauna, les sangles de levage, les fourches de chariot élévateur ou les longs transpalettes doivent être placés sous le sauna afin de supporter les éléments de façon adéquate tout au long du levage.

Le sauna doit rester droit et la capacité de levage doit être constante. Veuillez vous référer aux images illustrant la façon de soulever le sauna à l'aide de sangles de levage ou d'un chariot élévateur.

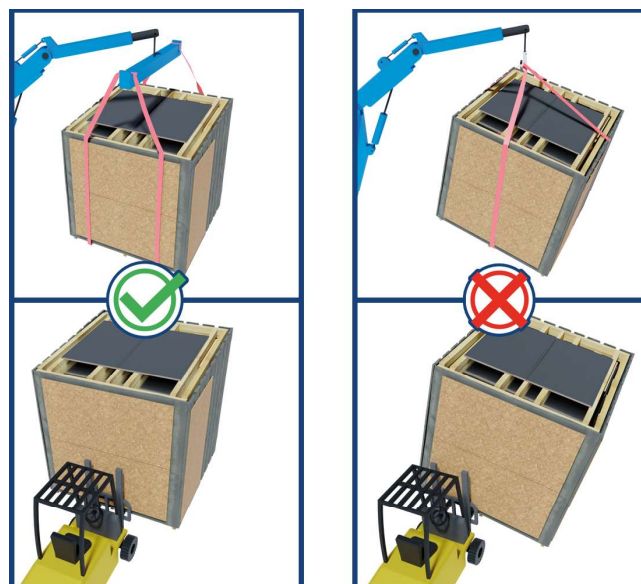

## INSTALLATION

### Faire les fondations

Il est important de placer le sauna sur une surface uniforme qui supporte le sauna. La base peut être égalisée avec du gravier, par exemple, ou pour un fond plus dur il est possible de couler du béton. Si vous voulez isoler la base du sauna, nous vous recommandons de mettre des plaques styrox anti-gel d'au moins 5-10 cm sous le gravier, ceci permettra de couper efficacement le pont thermique qui passe sous le sol. Sous le sauna, nous recommandons de placer 9 dalles de béton sur la base dure afin de le surélever (voir image des fondations ci-dessous) et de poser du feutre de toiture (toiture en bitume) sur toute la largeur de chaque dalle. Lorsque la base du sauna est bien surélevée, le sauna est bien ventilé et sèche bien.

Il est également important de veiller à ce que le sauna ne soit pas encerclé par le gazon ou les herbes, car ceci empêche le bois de respirer et le fait moisir. La partie inférieure du sauna doit toujours pouvoir être aérée.

Veillez prendre en considération les éventuelles mesures d'entretien en choisissant l'emplacement pour installer le sauna. La garantie ne rembourse aucun frais indirect, comme la démolition ou la construction de la terrasse. Avant de faire les bases, il est recommandé de préparer l'évacuation des eaux du sauna vers leur destination finale (le sauna est déjà équipé de sa propre évacuation d'eau).

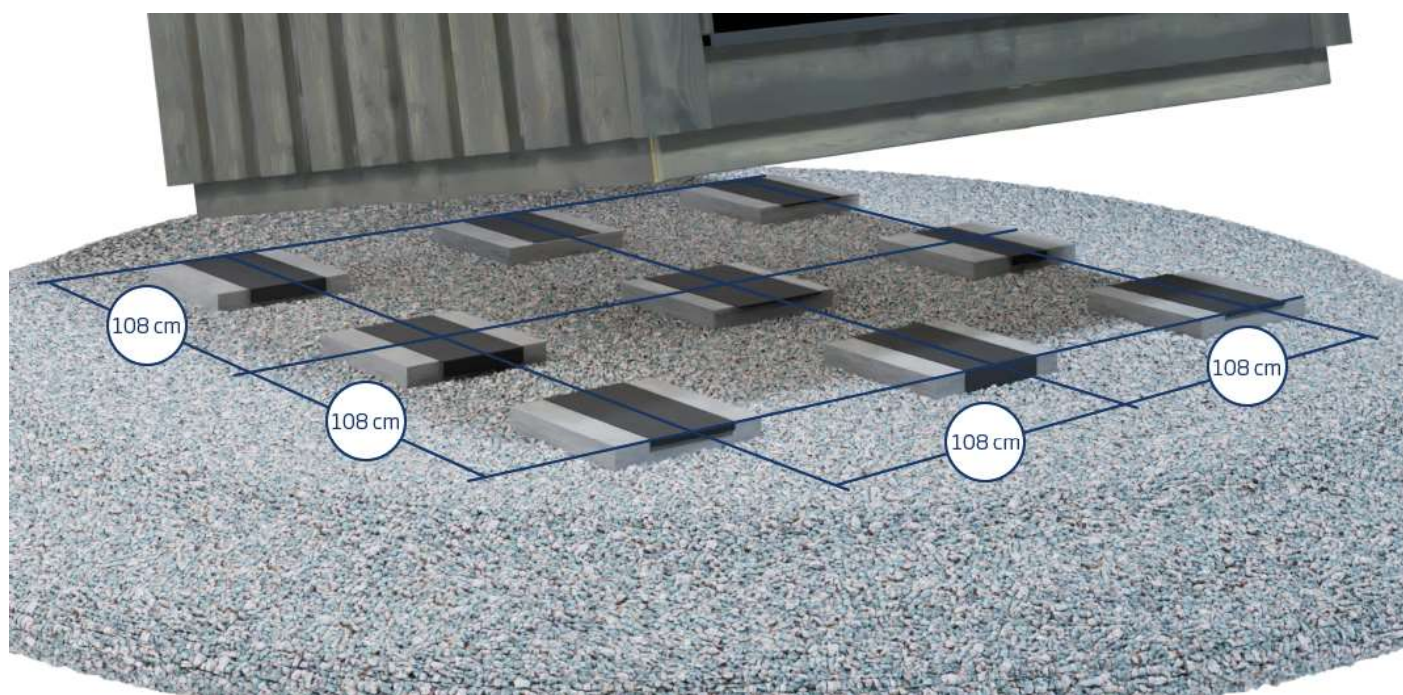

## Protections de transport

Le sauna est livré entièrement monté, à l'exception du poêle, du conduit de fumée et de la poignée de porte, qui doivent être installés par le client. Durant le transport, la base même du bâtiment du sauna sert de palette, ce qui signifie que le sauna peut être placé directement sur les fondations préparées par le client.

Pour le transport, les protections suivantes sont installées autour du sauna :

1. Film de protection et film à bulles
2. Contreplaqué et planches (fixées avec des vis)
3. Caches de protection sur les bords latéraux et sur le bord frontal de la toiture.

N'enlevez ces protections qu'après avoir placé le sauna à son emplacement définitif afin de ne pas endommager les éléments en verre à l'intérieur du sauna.

## Évacuation de l'eau

Dans le sauna, on utilise de faibles quantités d'eau, soit pour laver le sauna ou bien pour se laver. Choisissez l'emplacement du sauna de telle manière que l'évacuation d'eau ne pose pas de problème. Les égouts du sauna et le tuyau d'évacuation d'eau sont fixés tout prêt sur la base du sauna. Le tuyau de sortie de la pièce d'angle de l'évacuation est de 50 mm sur le dessus. Nous recommandons de prendre connaissance des réglementations locales relatives au traitement des eaux usées.

## Aération

La ventilation dans le sauna est suffisamment efficace : Une ouverture pour laisser entrer l'air se trouve à proximité du poêle du sauna. Pour garantir une bonne ventilation pendant la séance de sauna, l'air sort par la porte du sauna (via un grand espace situé sous la porte), ainsi que par la vanne de ventilation qui se trouve sur la paroi arrière.

L'intérieur du sauna doit être séché après chaque utilisation du poêle/générateur de vapeur. Pour accélérer le processus de séchage, vous pouvez laisser le poêle allumé et laisser la ventilation du sauna la plus élevée possible. Si vous utilisez le poêle pour sécher le sauna, vérifiez qu'il est bien éteint après le temps programmé.

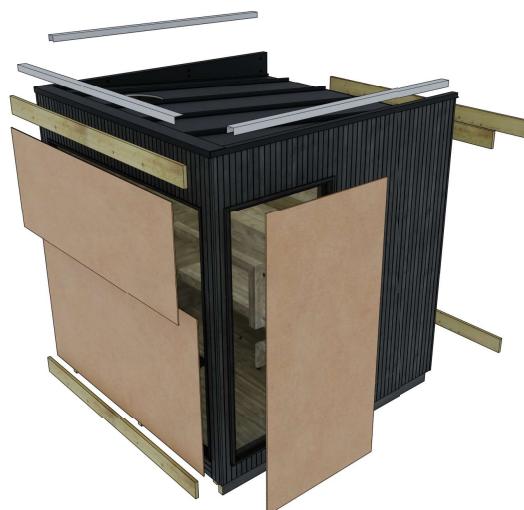

## HARVIA VIRTA COMBI - INSTALLATION ET UTILISATION

**Remarque : Ne branchez pas le sauna à l'alimentation principale avant d'avoir installé le poêle.**

Le câble pour le raccordement électrique du sauna doit être de 5 x 2,5mm<sup>2</sup> et les fusibles de 3 x 16A.

Le poêle Harvia Virta Combi est également soigneusement emballé et se trouve à l'intérieur du sauna. Vous trouverez un mode d'emploi plus détaillé sur l'installation et l'utilisation du poêle à l'intérieur de l'emballage.



1. Enlevez la bande de cerclage qui entoure de l'emballage du poêle et retirez le carton par le haut avec délicatesse, car les câbles sont déjà raccordés au poêle.

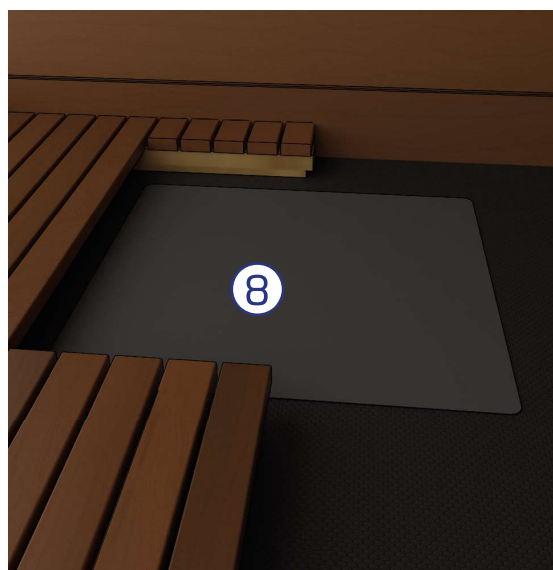

2. Posez la plaque de sol ( 8 ) dans l'espace prévu à cet effet, à l'endroit où le plancher du sauna est préscié.



3. Installez le poêle sur la plaque de sol ( 3 )

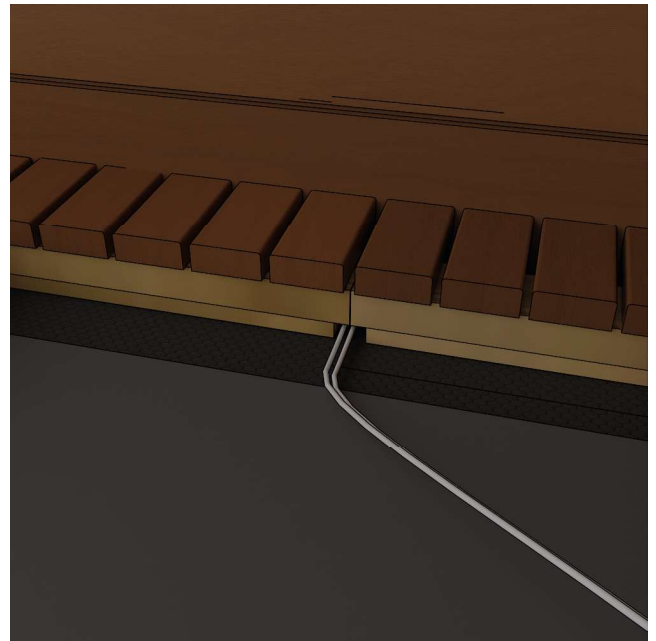

4. Installez la grille de ventilation pour plancher sous le banc inférieur. Des encoches sont prévues dans le cadre de cette grille pour passer les câbles du poêle.



5. Mettez les pierres dans le poêle du sauna. Pour plus d'informations, veuillez consulter le mode d'emploi inclus dans l'emballage du poêle du sauna.



6. Placez la marche en face du banc.



7. Branchez l'alimentation principale du sauna. Le raccordement se trouve à l'arrière du sauna, du côté du poêle. Le câble de raccordement électrique doit être de 5 x 2.5 mm<sup>2</sup> et les fusibles doivent être de 3 x 16A.

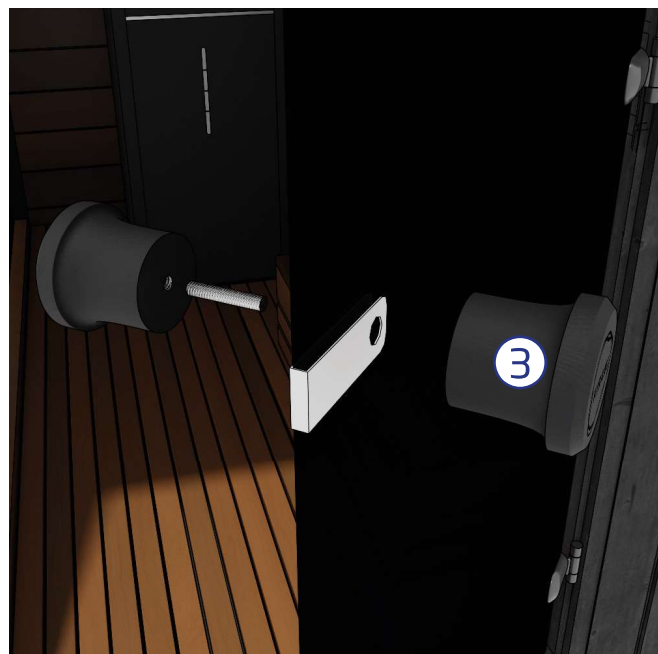

8. Installez le bouton de porte

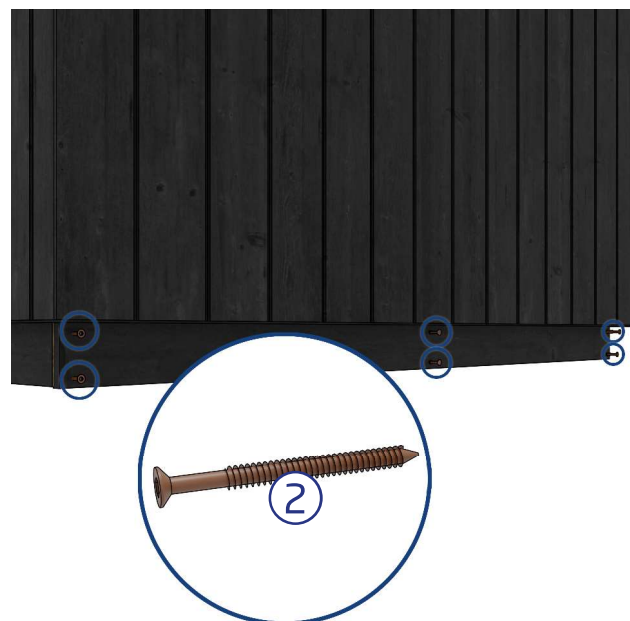
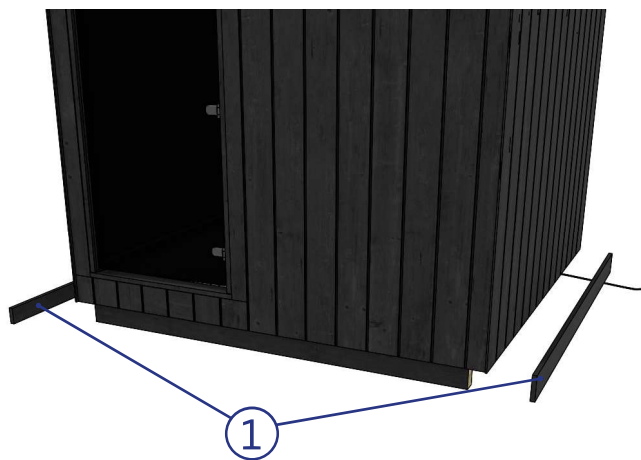

9. Enfin, installez les planches de recouvrement (1) sur les supports de transport à l'avant et à l'arrière à l'aide des 6 vis-terrasses brunes (2). 2 vis sur la largeur



# UTILISATION DU POÊLE ET DU GÉNÉRATEUR DE VAPEUR

**IL EST INTERDIT D'UTILISER LE POÊLE SANS PIERRES. UN ESPACE POUR PIERRES INSUFFISAMMENT REMPLI CAUSE UN DANGER D'INCENDIE !**

Lorsque le centre de contrôle est raccordée à la source d'alimentation et que le commutateur principal est allumé, le centre de contrôle est en mode veille et prête à l'emploi. Les lumières de fond des boutons E/S s'allument.

**REMARQUE !** Avant la mise en marche de la poêle, vérifier qu'aucun objet n'est posé dessus ou à proximité.

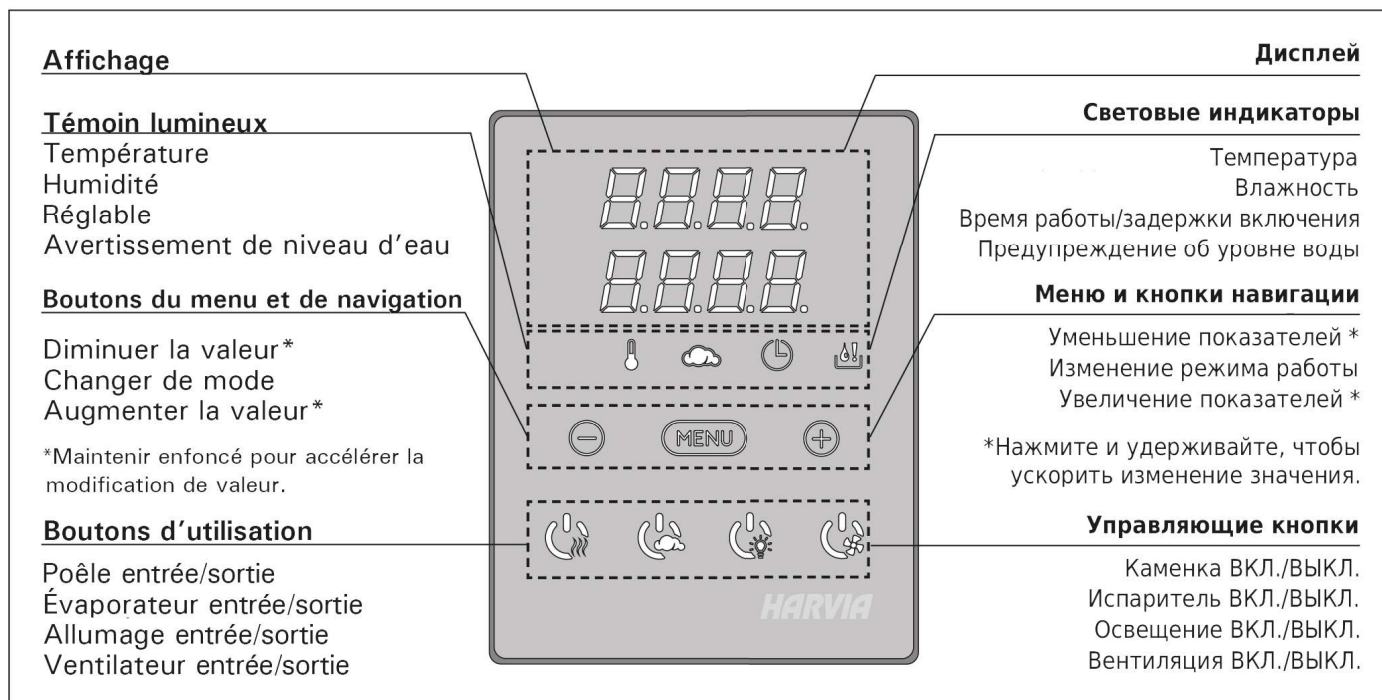

## Poêle et/ou évaporateur allumés

Poêle et/ou évaporateur allumés La poêle et l'évaporateur sont allumés et éteints indépendamment.



Démarrez la poêle en appuyant sur le bouton E/S (Entrée/Sortie) du tableau de commande.



Démarrez l'évaporateur en appuyant sur le bouton E/S (Entrée/Sortie) du tableau de commande.

Lorsque la poêle et/ou l'évaporateur démarre, l'affichage présente les valeurs réglées précédemment pendant cinq seconds. Les valeurs affichées (température/humidité/fonctionnement) varient selon les dispositifs enclenchés.

Lorsque la température et/ou l'humidité souhaitée est atteinte dans le sauna, les éléments chauffants sont éteints automatiquement. Pour conserver la température et/ou l'humidité souhaitée, le centre de contrôle allumera et éteindra les éléments chauffants régulièrement.

## Poêle et/ou évaporateur éteint

La poêle et/ou l'évaporateur s'éteint et le centre de contrôle passe en mode veille lorsque

- le bouton E/S est enfoncé
- la durée de fonctionnement réglée prend fin ou
- une erreur survient.

Si le récipient d'eau est vide, l'évaporateur s'éteindra, le témoin de niveau d'eau clignotera et l'affichage présentera le message « OFF »

Si le capteur de niveau d'eau subit une défaillance, la sécurité de surchauffe de l'évaporateur sera enclenchée, le témoin de niveau d'eau clignotera et l'affichage présentera le message « OFF »

## Éclairage

Le sauna est équipé d'un éclairage LED préinstallé sur le dossier et à l'avant du banc inférieur.



Allumez/éteignez les lumières en appuyant sur le bouton du tableau de commande.

## Préchauffage avant l'utilisation du sauna

Avant de faire chauffer le sauna pour la première fois, il est conseillé d'essuyer la poussière du sauna avec un chiffon humide ou de rincer le sauna à l'aide d'un tuyau d'arrosage, par exemple. Si vous utilisez des détergents, utilisez des produits respectueux de l'environnement et prévus pour l'entretien des saunas, comme les produits Kirami Biopesu. Vérifiez également qu'il y a suffisamment de pierres dans le poêle, conformément aux instructions, que la plaque de sol est correctement installée et qu'aucun objet inflammable ne se trouve à proximité du poêle (par exemple, il ne faut pas faire sécher du linge ou des serviettes sur ou à proximité immédiate du poêle). Soyez toujours de la plus grande vigilance avec le poêle et veillez à tenir les jeunes enfants ou les animaux à l'écart de l'appareil lorsqu'il chauffe.

## Séance de sauna

Il est primordial de veiller à l'hydratation pendant la séance de sauna, c'est-à-dire de boire de l'eau. Bien que le sauna soit bénéfique pour la santé, vous devez toujours être à l'écoute de votre corps. Un bon sauna combine la bonne température, la bonne humidité et une bonne aération. En Finlande, il est normal de faire une séance de sauna dans une température de 70-80 degrés. Il est recommandé que la température du sauna atteigne au moins 70 degrés afin que les éventuelles bactéries meurent.

Éviter le sauna avec les bébés de moins de 6 mois, car ils n'ont pas encore développé leurs capacités de régulation de la chaleur. Il est possible d'aller au sauna au-delà de l'âge de 6 mois à petites doses, sans jeter de l'eau sur les pierres et en restant sur la banquette inférieure. Si vous souffrez d'une maladie, veuillez toujours écouter les recommandations de votre médecin en ce qui concerne le sauna.

Veillez noter que le poêle et ses éléments chauffent lorsque l'on chauffe le poêle. Utilisez toujours des gants de protection en touchant les éléments du poêle. Déplacez-vous avec prudence dans le sauna, car le sol et les banquettes peuvent être glissants.

## REGLAGES DE BASE/OСНОВНЫЕ НАСТРОЙКИ

	<p><b>Mode basique (poêle et évaporateur allumés)</b></p> <p>La ligne supérieure montre la température du sauna. La ligne inférieure montre la valeur d'humidité (ou la durée de fonctionnement restante, si l'évaporateur n'est pas activé).</p>	<p><b>Основной режим (каменка и испаритель включены)</b></p> <p>В верхней строке отображается температура в парильне. В нижней строке отображается уровень влажности (или оставшееся время работы, если испаритель не включен).</p>
	<p>Appuyez sur le bouton MENU pour ouvrir le menu réglages.</p>	<p>Чтобы открыть меню настроек, нажмите кнопку МЕНЮ.</p>
	<p><b>Température du sauna (indiqué si la poêle est activée)</b></p> <p>L'affichage montre le réglage de la température du sauna. Le témoin de température clignote.</p> <ul style="list-style-type: none"> <li>• Modifiez le réglage à la température souhaitée avec les boutons – et +.</li> <li>• La somme des valeurs de la température et de l'humidité peut s'élever à 140 maximums</li> </ul>	<p><b>Температура в парильне (отображается, если каменка включена)</b></p> <p>На дисплее отображается уставка температуры в парильне. Индикатор температуры мигает.</p> <ul style="list-style-type: none"> <li>• Регулируйте уставку температуры с помощью кнопок «-» и «+».</li> <li>• Суммарное значение температуры и влажности не может превышать 140</li> </ul>
	<p>Appuyez sur le bouton MENU pour accéder au réglage suivant.</p>	<p>Для перехода к следующим настройкам нажмите кнопку МЕНЮ.</p>
	<p><b>Niveau d'humidité du sauna (indiqué si l'évaporateur est activé)</b></p> <p>L'affichage montre le réglage d'humidité du sauna. Le témoin d'humidité clignote.</p> <ul style="list-style-type: none"> <li>• Modifiez le réglage à l'humidité souhaitée avec les boutons – et +.</li> <li>• La somme des valeurs de la température et de l'humidité peut s'élever à 140 maximums</li> </ul>	<p><b>Уровень влажности в сауне (отображается, если испаритель включен)</b></p> <p>На дисплее отображается уставка влажности в парильне. Индикатор влажности мигает.</p> <ul style="list-style-type: none"> <li>• Регулируйте уровень влажности с помощью кнопок «-» и «+».</li> <li>• Суммарное значение температуры и влажности не может превышать 140</li> </ul>
	<p>Appuyez sur le bouton MENU pour accéder au réglage suivant.</p>	<p>Для перехода к следующим настройкам нажмите кнопку МЕНЮ.</p>
	<p><b>Durée restante du fonctionnement</b></p> <p>Appuyez sur les boutons – et + pour régler la durée restante du fonctionnement.</p> <p>Exemple : la poêle est allumée pendant 3 heures et 40 minutes.</p>	<p><b>Оставшееся время работы</b></p> <p>Регулируйте время работы с помощью кнопок «-» и «+».</p> <p>Пример: Оставшееся время работы каменки 3 часа и 40 минут.</p>
	<p><b>Durée de pré-programmation (mise en route programmée)</b></p> <ul style="list-style-type: none"> <li>• Appuyez sur le bouton + jusqu'à dépasser la durée de fonctionnement maximale. Les témoins de température et d'humidité s'éteignent. Le symbole de durée de pré-programmation clignote à l'écran.</li> <li>• Sélectionnez la durée de pré-programmation souhaitée avec les boutons – et +. La durée change par paliers de 10 minutes.</li> </ul> <p>Exemple : la poêle démarre au bout de 10 minutes.</p>	<p><b>Установка времени задержки включения (запрограммированное включение)</b></p> <ul style="list-style-type: none"> <li>• Нажимайте на кнопку "+", пока не превысите максимальное время работы. Произойдет отключение световых индикаторов температуры и влажности. На экране начнет мигать обозначение заданного времени задержки включения.</li> <li>• Задайте нужную уставку времени с помощью кнопок «-» и «+». Минимальный интервал изменения времени составляет 10 минут.</li> </ul> <p>Пример: Включение каменки через 10 минут.</p>
	<p>Appuyez sur le bouton MENU pour quitter.</p>	<p>Для выхода нажмите кнопку МЕНЮ.</p>
	<p><b>Mode basique (écoulement de la durée de pré-programmation, poêle et évaporateur éteints)</b></p> <p>La réduction de la durée de pré-programmation restante s'affiche jusqu'à zéro, après l'activation des dispositifs (poêle et/ou évaporateur). La ligne inférieure montre la durée de pré-programmation restante.</p>	<p><b>Основной режим (установлена задержка включения, каменка и испаритель выключены)</b></p> <p>Обратный отсчет времени задержки до 0, затем происходит включение устройств (каменки и/или испарителя). В нижней строке отображается оставшееся время задержки.</p>

POUR PLUS D'INSTRUCTIONS SUR LE PANNEAU DE CONFIGURATION, VEUILLEZ CONSULTER

<https://mediabank.harvia.com/catalog/Harvia/r/964/viewmode=previewview/qsr=CX110C>



## UTILISATION DU GÉNÉRATEUR DE VAPEUR

### Remplissage du réservoir d'eau

Remplissez le réservoir avec de l'eau propre. Le volume maximum est de 5 litres.

Débranchez toujours le générateur de vapeur quand vous rajoutez de l'eau.

Soyez vigilant, de la vapeur très chaude peut surgir.



Retirez la grille métallique et la coupelle en pierre qui se trouvent sur le poêle.



Remplissez le réservoir d'eau. Une graduation se trouve sur la paroi avant du poêle et vous permet de vérifier la quantité d'eau. Lorsqu'il y a suffisamment d'eau dans le réservoir, remplacez la grille métallique et la coupelle en pierre.

## Vidange du réservoir

Toujours vidanger le réservoir après utilisation et quand l'eau a refroidi. Ainsi vous luttez contre les désagréments pouvant survenir d'une eau croupie.



## INSTALLATION ET UTILISATION DU POÊLE LEGEND ET DE LA CHEMINÉE EN ACIER

Le poêle à bois Harvia Legend et la cheminée en acier sont livrés dans un emballage séparé (qui se trouve à l'intérieur du sauna). Vous trouverez un mode d'emploi plus détaillé dans l'emballage du poêle.

### Préchauffage avant l'utilisation du sauna

Avant de mettre le poêle en service et de placer les pierres, il faut préalablement chauffer le poêle à bois à l'extérieur sur une base non inflammable. Avant cette opération, veuillez retirer tous les plastiques de protection et étiquettes du poêle. Le préchauffage a pour objet d'éliminer toutes les substances protectrices du poêle, comme les solvants et odeurs nocives qui se dégagent de la peinture. L'utilisation du tuyau de raccordement fourni avec le poêle pour le raccord supérieur améliore le tirage pendant le préchauffage du poêle. 1-2 fournées de bois suffisent pour réaliser le préchauffage. Après le chauffage, la substance qui se détache de l'espace en pierre doit être supprimée avec une brosse en acier, par ex. Il ne faut pas frotter ou essuyer la surface peinte extérieure du poêle. Il ne faut pas jeter d'eau sur le poêle pendant le préchauffage. Fixer le poêle et ajouter les pierres selon les instructions. Pour davantage d'informations, consulter le mode d'emploi du poêle.

### Installation du conduit d'évacuation

Si vous avez opté pour un poêle à bois Harvia, alors le sauna sera déjà équipé d'un conduit d'évacuation dimensionné pour le poêle. Les instructions de Harvia et de Kirami diffèrent légèrement entre elles, car les éléments du conduit ont été dimensionnés pour le sauna Kirami FinVision®. Le conduit en acier a pour objet de véhiculer en toute sécurité dans l'air extérieur les gaz de fumée générés par l'utilisation des cheminées. Installer avec précision le conduit d'évacuation en place, **conformément aux instructions ci-dessous**. Les images vous indiquent de combien d'éléments le conduit est formé, et comment les monter à leur place.

### Feu de cheminée

Un feu de cheminée dans le conduit est dû à la suie accumulée et à la combustion non contrôlée d'un résidu combustible. L'incendie peut se déclarer en raison d'une forte chaleur, d'un vent violent ou sous l'effet des étincelles. Le feu de cheminée peut être évité en veillant au ramonage régulier du conduit d'évacuation et en brûlant uniquement du bois sec dans le poêle avec une quantité d'air suffisante.

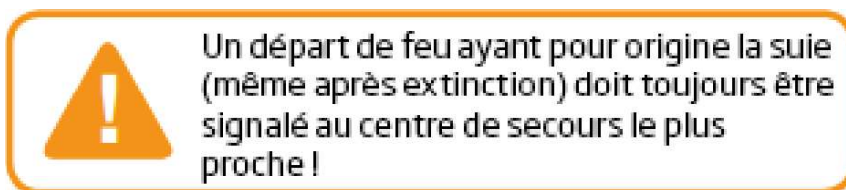

Si vous observez un feu de cheminée dans le conduit, fermez les ouvertures du compartiment à cendres et la porte du foyer. Après le feu de cheminée et avant l'utilisation suivante, le ramoneur doit vérifier l'état du conduit de d'évacuation et du poêle.

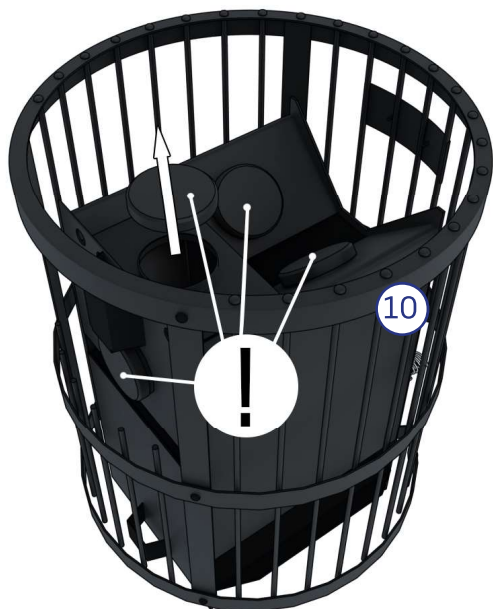

1. Le poêle Legend (10) possède 4 sorties de cheminée. Vérifiez que la sortie de cheminée se trouvant sur le dessus du poêle est ouverte et que les trois autres sont fermées.

Si nécessaire, retirez le couvercle de protection.



2. Posez la plaque de sol (12) dans l'espace prévu à cet effet, à l'endroit où le plancher du sauna est préscié.

3. Installez le poêle sur la plaque de sol (10)



3. Vérifiez visuellement que la sortie de la cheminée du poêle est dans l'axe du trou dans le toit.

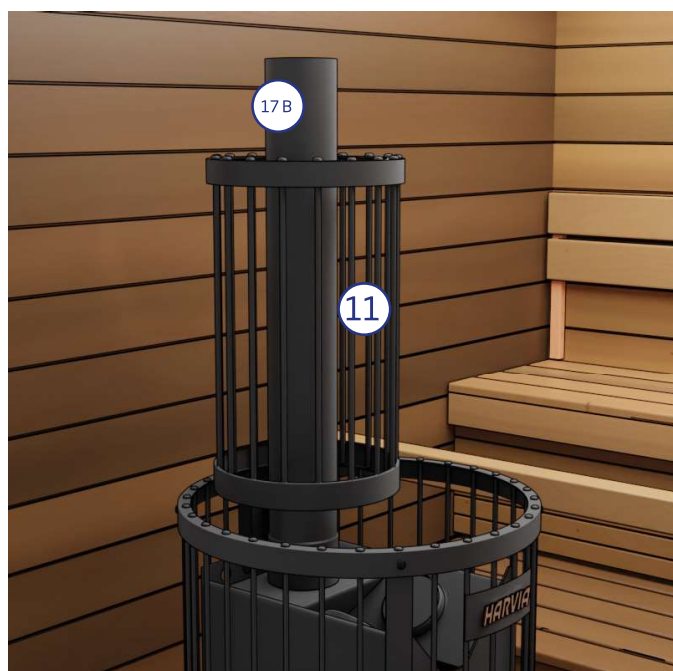

4. Installez le conduit de fumée (17 B) dans la sortie située sur la partie supérieure du poêle. Placez la grille de protection du conduit de fumée (11) autour du conduit de fumée.



5. Placez la marche devant le banc.

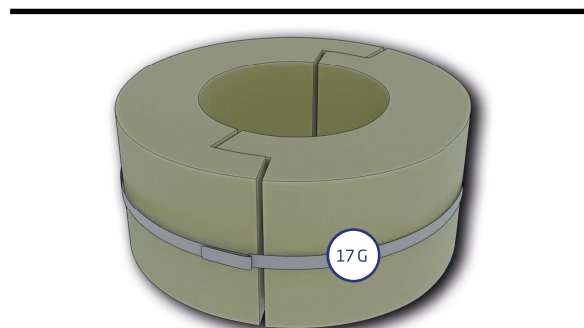
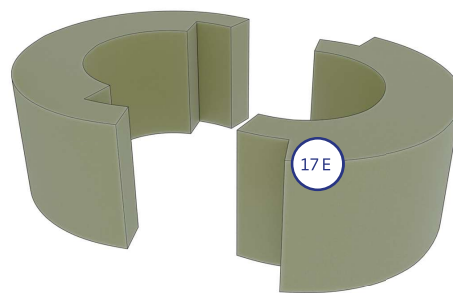

6. Prenez les deux morceaux d'isolant en laine de roche ( 17 E ) et assemblez-les à l'aide du collier de serrage ( 17 G ).

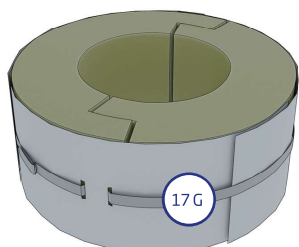
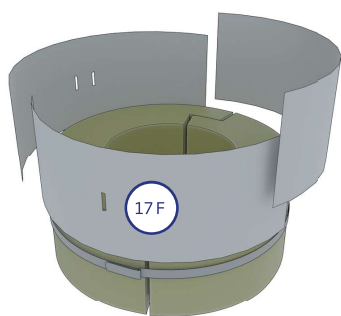

7. Placez les 3 plaques de protection (17 F.) autour de l'isolant et serrez-les avec un collier de serrage ( 17 G ). Remarque : Il faut insérer le collier dans les fentes déjà percées sur les plaques.

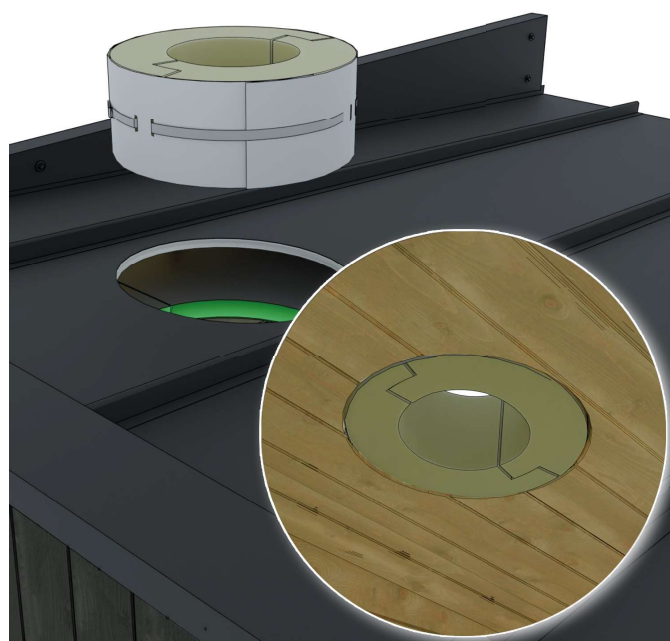

8. Insérez l'isolant et ses plaques de protection dans le toit par l'extérieur de manière à ce que l'isolant soit au même niveau que le plafond du sauna.





9. Placez le régulateur de tirage ( 15 ) à l'extrémité du conduit de fumée ( 17 B ).

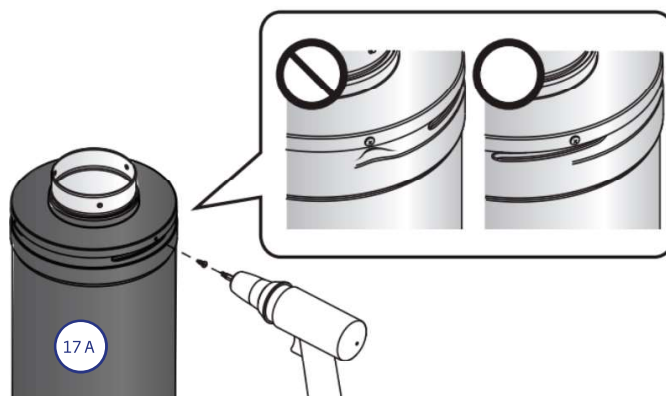

10. Fixez l'extrémité supérieure au conduit de fumée en acier ( 17 A ) avec trois vis à tôle ( 17 M ). Les vis sont percées à travers la plaque.

REMARQUE : L'extrémité supérieure doit être positionnée de manière à ce que les vis touchent les rainures du revêtement extérieur situé en dessous.



11. Faites passer le conduit en acier ( 17 A ) à travers la laine isolante et le toit. Placez le conduit de fumée en acier sur le régulateur de tirage.



12. Fixez ensemble le régulateur de tirage ( 15 ) et le conduit de cheminée en acier ( 17 A ) avec le raccord fourni dans l'emballage du régulateur.

Attachez les deux parties du raccord à l'aide de deux vis.

**Assurez-vous toujours que le clapet de fumée du régulateur de tirage est ouvert avant d'allumer un feu dans le foyer. Il ne doit pas être fermé tant que le bois n'est pas complètement consommé.**

## SÉCURITÉ INCENDIE

Si le sauna est situé à proximité d'ouvrages, p. ex. à côté d'une terrasse, il faut vérifier que le conduit d'évacuation (la cheminée) se trouve à une distance suffisante de toute structure combustible. Toujours vérifier la distance en largeur et en hauteur, afin d'éviter tout risque d'incendie. Observer les consignes fournies avec le poêle. De plus, nous recommandons de vous renseigner sur les réglementations anti-incendie auprès des autorités locales des services d'incendie et de construction. En Finlande, la distance d'un ouvrage par rapport à la limite de terrain du voisin doit être d'un minimum de 4 mètres, à moins que le voisin n'ait donné son consentement par écrit pour construire plus près. La distances entre les bâtiments proches et le sauna devrait être d'un minimum de 8 m.

Aucun matériau inflammable ne doit se trouver devant le poêle du sauna. La zone devant le poêle à bois pour sauna doit être équipée d'un matériau non combustible (feuille ignifuge), comme une feuille de métal.

Après l'hiver, la première fois où vous chauffez le poêle, vous devez faire attention et faire un petit feu, afin que le foyer du poêle et le conduit de fumée ne s'endommagent pas. Nous recommandons de conserver le matériel d'extinction de feu à proximité du sauna. Il est recommandé de vider les cendres à intervalles réguliers, de préférence après chaque utilisation. Les grilles du foyer dureront plus longtemps et le tirage sera meilleur lorsque l'on prend bon soin du poêle. N'oubliez pas de vider les cendres dans un seau non inflammable, et de laisser refroidir les cendres pendant au moins 24 heures.



13. Vérifiez la rectitude de la cheminée. Déplacez le poêle si nécessaire.



14. Mettez les pierres (14, 16) dans le poêle et grille de pierres. Pour plus d'informations, consultez le mode d'emploi fourni avec poêle.

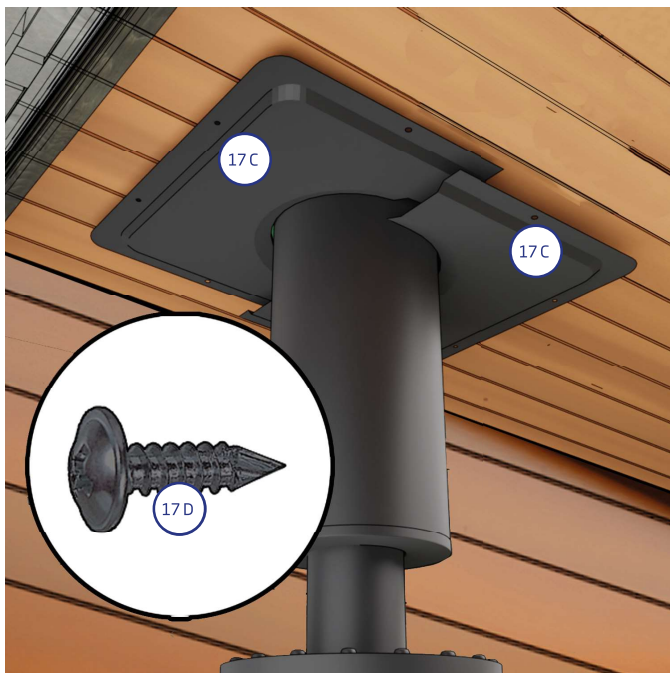

15. Fixez les 2 parties (17 C ) de la tôle de protection au plafond du sauna autour de la cheminée en acier. Les éléments se chevauchent.

Il faut 4 vis à tête bombée de 4,2 x 13 (17 D ) pour fixer chaque partie.

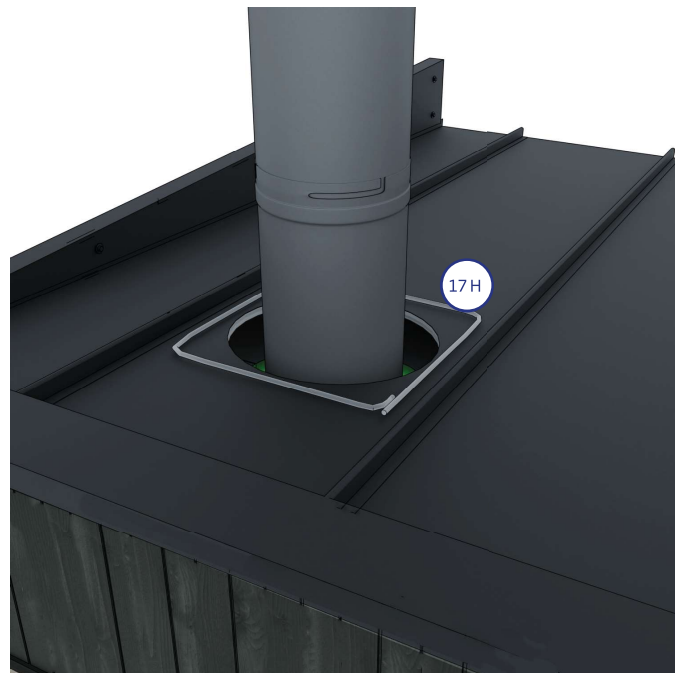

16. Mettez du silicone (17 H ) sur le toit en tôle autour du trou.



17. Faites glisser le solin (17 I ) le long de la cheminée et appuyez soigneusement sur le silicone pour le fixer au toit en tôle.

Lissez l'excès de silicone contre le bord.

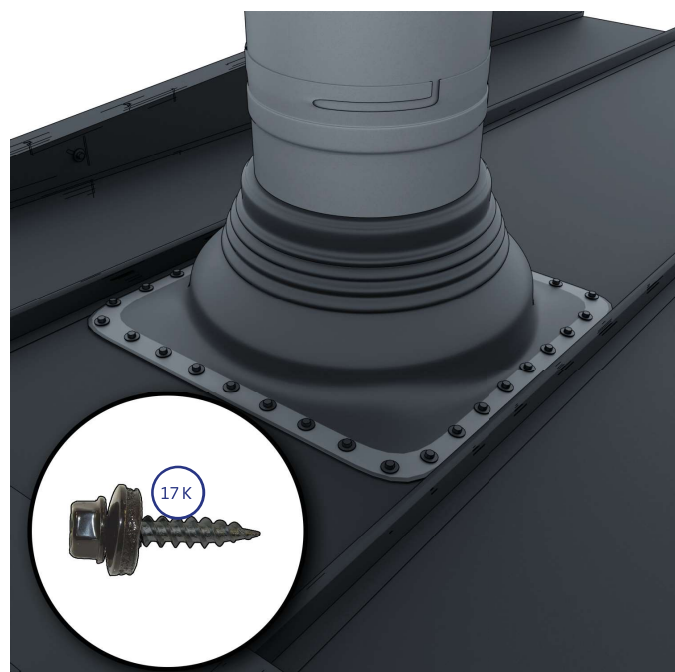

18. Fixez le solin de cheminée au toit en tôle à l'aide des vis de fixation (17 K ). Nous recommandons un espacement maximal de 35 mm entre chaque vis.

Vérifiez qu'il n'y a pas de trou dans l'étanchéité.



19. Faites glisser le collier de serrage (17 J.) autour de la cheminée et placez-le sur le bord supérieur du solin.

Serrez fermement le collier de serrage de manière à ce qu'il ne reste aucun espace dans le bord supérieur du solin.



20. Fixez le chapeau de cheminée (17 L ) en le tournant légèrement dans le sens des aiguilles d'une montre.

REMARQUE : Ne serrez pas le chapeau trop fort, car il faut le retirer lors du nettoyage de la cheminée.

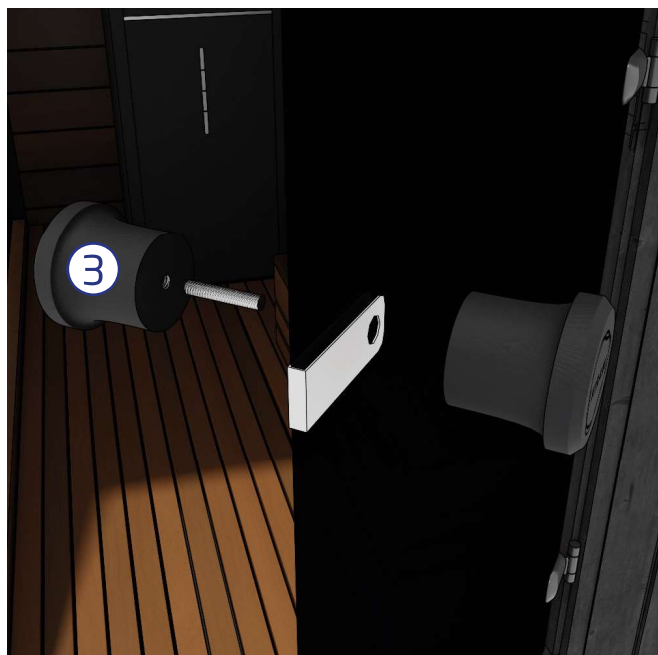

21. Installez le bouton de porte ( 3 ).

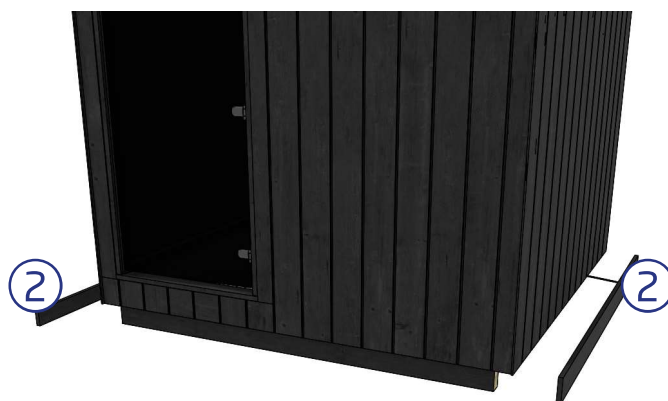

22. Enfin, installez les bandes de recouvrement (1) sur les supports de transport à l'avant et à l'arrière à l'aide des 6 vis terrasse brunes (2). 2 vis sur la largeur

## HARVIA LEGEND - UTILISATION

### Allumer le poêle à bois

Pour allumer le poêle à bois, il est recommandé d'utiliser uniquement des matériaux naturels et du bois de feuillus ou de conifère sec. Le taux d'humidité du bois doit être inférieur à 20 %. Un bon bois de chauffage est du bois fendu dont le diamètre est d'environ 5 cm, la longueur d'env. 33 cm et le poids env. 0,5 kg. Placer les morceaux de bois espacés dans le foyer et allumer par le dessus. Une flamme qui brûle calmement est le signe que le tirage est convenable. Le tiroir à cendres permet de réguler le tirage. Si le poêle gronde beaucoup en chauffant, il y a lieu de refermer un peu le tiroir à cendres. Avec une flamme plus uniforme, les pierres se réchauffent mieux et le conduit ne surchauffe pas. En raison d'une dépression, il peut être difficile d'allumer le foyer, dans ce cas, vous pouvez alors laisser la porte du sauna ouverte un moment et le tiroir à cendres plus ouvert jusqu'à ce que le bois prenne suffisamment feu.

Il ne faut pas utiliser de combustible liquide, de carton, de brique de lait pour allumer le feu. Pour allumer le feu, nous recommandons l'écorce d'arbre et les allume-feu comme les sachets de paraffine Burner.

La porte du sauna doit rester fermée lorsqu'on chauffe le sauna. Lorsque la température voulue est atteinte, la recommandation étant de 70-80 degrés, on peut continuer de maintenir un petit feu pour maintenir la température du poêle. Ici aussi, la pratique vient avec le temps.

Videz les cendres du poêle après chaque utilisation, pour que la/les grille(s) du foyer ou les tôles d'aération ne restent pas dans la cendre. La cendre réduit fortement leur durée de vie. Voir les consignes plus précises du poêle sur les grilles et leur entretien.

### Éclairage

Le branchement de l'électricité au sauna est placé sous la responsabilité du client. S'il n'y a pas d'autre besoin d'électricité, par ex, pour le poêle électrique, l'éclairage du sauna peut être fait avec une bobine électrique homologuée. Dans le sauna, il y a des lampes LED installées toutes prêtes sous les banquettes, il y a une traversée toute prête sous les banquettes, par laquelle il est possible de faire passer le fil des lampes LED à l'extérieur du sauna. Les lampes sont toujours allumées si la prise est branchée, il n'y a pas de commutateur distinct. La consommation électrique des lampes LED est faible, ainsi il peut y avoir une lampe d'ambiance dans le sauna, même si on ne l'utilise pas.



Aucun matériau inflammable ne doit se trouver devant le poêle du sauna. La zone devant le poêle à bois pour sauna doit être équipée d'un matériau non combustible (feuille ignifuge), comme une feuille de métal.

# GENERAL

## **Préchauffage avant l'utilisation du sauna**

Avant de faire chauffer le sauna pour la première fois, il est conseillé d'essuyer la poussière du sauna avec un chiffon humide ou de rincer le sauna à l'aide d'un tuyau d'arrosage, par exemple. Si vous utilisez des détergents, utilisez des produits respectueux de l'environnement et prévus pour l'entretien des saunas, comme les produits Kirami Biopesu. Vérifiez également qu'il y a suffisamment de pierres dans le poêle, conformément aux instructions, que la plaque de sol est correctement installée et qu'aucun objet inflammable ne se trouve à proximité du poêle (par exemple, il ne faut pas faire sécher du linge ou des serviettes sur ou à proximité immédiate du poêle). Soyez toujours de la plus grande vigilance avec le poêle et veillez à tenir les jeunes enfants ou les animaux à l'écart de l'appareil lorsqu'il chauffe.

## **Séance de sauna**

Il est primordial de veiller à l'hydratation pendant la séance de sauna, c'est-à-dire de boire de l'eau. Bien que le sauna soit bénéfique pour la santé, vous devez toujours être à l'écoute de votre corps. Un bon sauna combine la bonne température, la bonne humidité et une bonne aération. En Finlande, il est normal de faire une séance de sauna dans une température de 70-80 degrés. Il est recommandé que la température du sauna atteigne au moins 70 degrés afin que les éventuelles bactéries meurent.

Éviter le sauna avec les bébés de moins de 6 mois, car ils n'ont pas encore développé leurs capacités de régulation de la chaleur. Il est possible d'aller au sauna au-delà de l'âge de 6 mois à petites doses, sans jeter de l'eau sur les pierres et en restant sur la banquette inférieure. Si vous souffrez d'une maladie, veuillez toujours écouter les recommandations de votre médecin en ce qui concerne le sauna.

Veillez noter que le poêle et ses éléments chauffent lorsque l'on chauffe le poêle. Utilisez toujours des gants de protection en touchant les éléments du poêle. Déplacez-vous avec prudence dans le sauna, car le sol et les banquettes peuvent être glissants.

## Utilisation d'huiles naturelles



Huiles parfumées et sacs senteurs peuvent être utilisés avec le générateur de vapeur. Les huiles parfumées sont versées dans des verres en pierre. Les sacs sont placés sur la grille du générateur de vapeur. Soyez toujours vigilant au dégagement de chaleur provenant de la vapeur. Evitez d'ajouter les huiles ou le sac de senteur quand le générateur est chaud. Les verres en pierre doivent être nettoyés aussi souvent que nécessaire.

## Accessoires recommandés

Nous recommandons les accessoires suivants pour que le sauna vous semble une expérience aisée et agréable. Le **baquet et la louche** sont utiles : ils permettent de jeter la bonne quantité d'eau sur les pierres. Le **thermomètre du sauna** permet de suivre la température aussi bien pour chauffer le sauna que pour maintenir la chaleur. Les **serviettes de banquette** facilitent l'entretien hygiénique, et la banquette ne semble pas si chaude. En outre, les serviettes décorent joliment la banquette. Les différents **senteurs de sauna** sont des expériences pour les sens, par ex. l'odeur d'eucalyptus peut dégager les voies nasales si vous êtes enrhumé(e) (n'oubliez jamais de lire les instructions au dos de l'emballage) Nous recommandons l'utilisations de senteurs de sauna bio. Elles sont écologiques. Le **bonnet de sauna et de bain** protège surtout par temps froid, lorsque vous allez vous rafraîchir dehors. En Finlande, nous utilisons aussi en été des branches de bouleau « **vihta** ». Vihta est un bouquet fabriqué en reliant des branches de bouleau avec lequel les Finlandais se fouettent. Ceci permet d'activer la circulation sanguine.

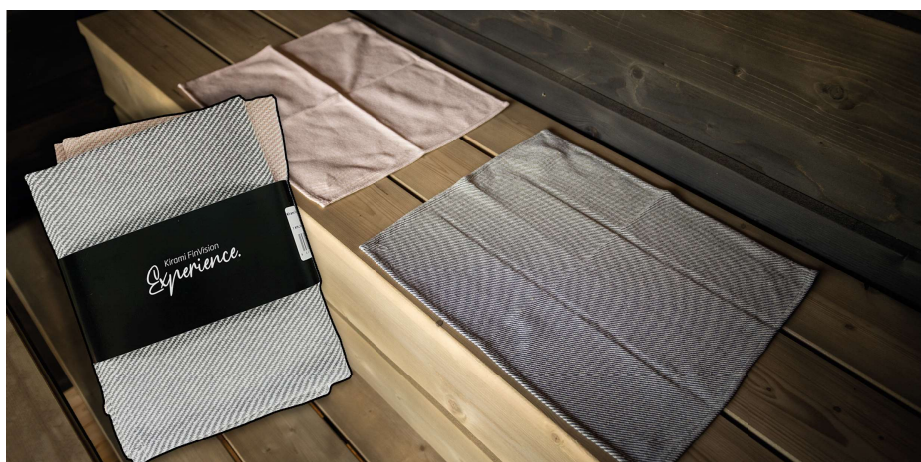

## Porte du sauna

La chaleur du sauna et les conditions d'humidité ainsi que les variations de la température extérieure ont un effet sur la rigidité de la porte.

Sauna peut être verrouillée à l'aide d'un cadenas extérieur également fourni. Le set de verrouillage comprend un loquet, un cadenas ainsi que deux clés. Sauna ne doit être verrouillé que lorsque le sauna est inoccupé. Le verrouillage empêche l'ouverture de la porte en cas de grand vent et interdit à des enfants l'accès au sauna en l'absence d'adultes.

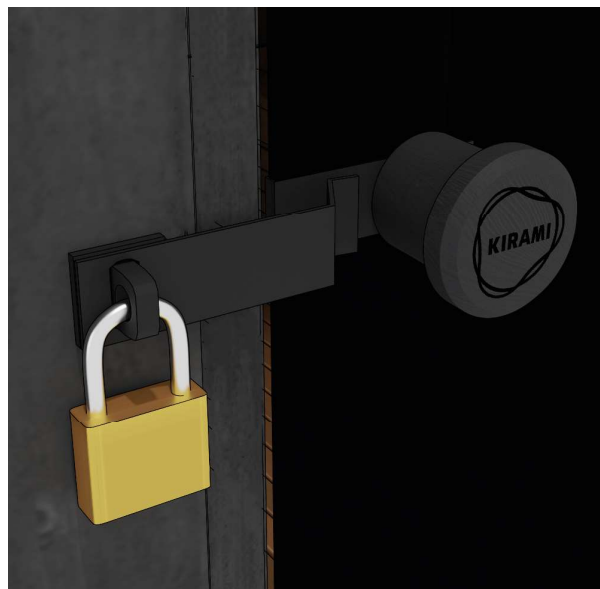

**La porte du sauna doit être verrouillée lorsqu'il n'est pas utilisé afin d'empêcher qu'elle ne s'ouvre et se brise en cas de tempête, par exemple.**

## Sauna et bain nordique, les meilleurs amis

En Finlande, le sauna et le bain nordique sont souvent inséparables : là où il y a un bain nordique, il y a aussi un sauna. Il est agréable de quitter les vapeurs du sauna pour aller se rafraîchir dehors, puis de se plonger dans un bain à chaleur constante. Le bain nordique est déjà un plaisir en soi, qui est couronné par la séance de sauna. À l'intérieur du sauna, vous pouvez apprécier le calme et le grésillement du poêle, alors que dans le bain nordique vous pouvez écouter les bruits de la nature.

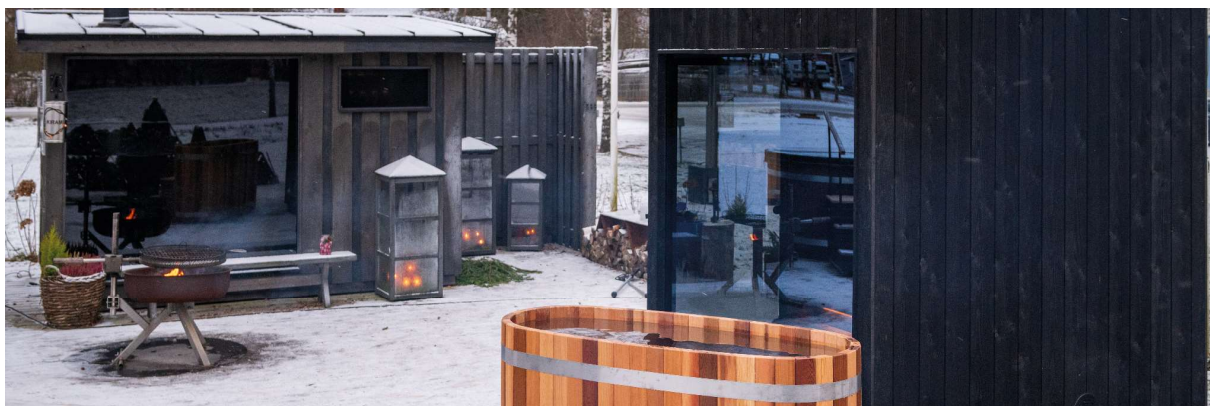

## ENTRETIEN DU SAUNA ET SÉCURITÉ

### Changer les pierres du poêle

L'entretien fait partie de l'utilisation normale du poêle. Il est recommandé de changer régulièrement les pierres du poêle afin que le poêle fonctionne parfaitement bien. Les pierres se cassent petit à petit sous la charge thermique. Il n'est pas nécessaire de changer les pierres tous les ans, mais il est bon de les remplir. Dans le sauna, nous avons utilisé des pierres de poêle Harvia traditionnelles



## Propriétés du bois et traitement des surfaces

Le bois est un matériau naturel dont il est bon de connaître les points suivants concernant ses caractéristiques. Normalement, les matériaux en bois deviennent gris en l'espace d'un an, selon la quantité de lumière du soleil (ci-dessous consignes d'entretien). Parfois, de la résine peut couler des points de nœud. Vous pouvez l'enlever avec une spatule en acier, et le point peut être traité avec un vernis à nœud. Des échardes peuvent aussi se détacher du bois, et il faut immédiatement les enlever avec une aiguille stérilisée (désinfecter avec un produit antiseptique par ex.).

### Surface intérieure du sauna et banquette

Les panneaux extérieurs du sauna se composent d'épicéa intemporel. Ils complètent l'apparence moderne et stylée du sauna. Plus tard, il est recommandé de faire le traitement avec une teinte noire adaptée, car le bois éclairci a besoin de davantage de couleur. Si vous voulez conserver la teinte noire, il faut le traiter avec une peinture d'extérieur à quelques années d'intervalle. À l'usine, le sauna est traité avec une huile à bois soluble à l'eau adaptée pour l'utilisation en usine. Si l'on souhaite à nouveau traiter le sauna avec l'huile à bois utilisée en usine, vous pouvez commander cette huile auprès de votre revendeur. Alternativement, vous pouvez traiter la surface extérieure avec Pinotex Classic 5 Ebenholtz, 8802-B07G, disponible en quincaillerie.

### Surface intérieure du sauna et banquette

Les surfaces intérieures sont en peuplier faux-tremble. L'atmosphère feutrée du sauna invite à la détente, aussi bien physiquement que mentalement. Laissez vos pensées vagabonder!

Si vous le souhaitez, les surfaces en bois du banc peuvent être traitées avec de l'huile de paraffine. Le traitement des bancs peut être renouvelé environ tous les ans, en fonction de l'utilisation.

Remarque : L'huilage assombrit la surface du bois.

## Hygiène



Nous recommandons de vous laver toujours avant et après le sauna. Les serviettes protègent les banquettes et améliorent le niveau d'hygiène du sauna. Un sauna propre sent le frais et fait de la séance de sauna un véritable plaisir.

## Nettoyage

Veillez à la propreté et à l'hygiène du sauna en le nettoyant suffisamment souvent. Avant de nettoyer le sauna, vider les cendres du foyer du poêle et balayer toutes les saletés du sol. Pour nettoyer le sauna, nous recommandons d'utiliser des produits biologiques, comme Kirami Biopesu. Rincez bien les murs du sauna, les banquettes et le sol après lavage, vous pouvez aussi laver ces surfaces au jet d'eau avec le tuyau d'arrosage.

Pour faciliter le nettoyage, les couvercles des bancs et les grilles de plancher sont amovibles. Découvrez comment entretenir

Découvrez comment entretenir votre sauna :  
<https://youtu.be/bMQD2U51rtU>



## Autres précautions de sécurité

Veillez à la sécurité des enfants au sauna et à proximité de celui-ci. Il ne faut pas laisser les enfants seuls au sauna, sans surveillance. Lorsqu'on n'utilise pas le sauna, il est recommandé de garder sa porte fermée et de la verrouiller au besoin.

Ne chauffez pas le sauna à une température trop élevée. La température recommandée pour le sauna est de 70-80°C.

Par temps froid, il faut utiliser un bonnet de sauna pour aller se rafraîchir pour éviter de prendre froid.

Si vous vous sentez mal ou que vous êtes fatigué(e), évitez d'aller au sauna.

Une longue séance de sauna peut causer une déshydratation, et un sauna trop chaud peut entraîner un coup de chaleur dans le pire des cas.

Veillez toujours écouter les recommandations de votre médecin en ce qui concerne le sauna, si vous souffrez d'une maladie.



Kirami FinVision® -sauna suunnittelija Mika Pitkänen

## GARANTIE

Nous garantissons nos produits 24 mois contre les défauts de matériel et de fabrication. La garantie est valide si l'utilisateur a pris connaissance des instructions d'utilisation du produit et les observe.

NB ! Par dérogation à la durée de garantie indiquée ci-dessus, les produits utilisés à des fins commerciales sont garantis 6 mois seulement.

- La garantie ne couvre pas l'apparition d'éventuels défauts qui sont typiques aux matériaux en bois. Par exemple, le changement de coloration, les variations d'humidité, la formation de fissures et autres.
- La garantie ne couvre pas l'usure normale due à l'utilisation.
- Elle ne prend non plus en charge les défauts dus à une utilisation erronée.
- La garantie ne couvre aucun dégât causé par le froid, puisque ceux-ci sont évitables avec un usage correct.
- La garantie ne concerne pas les corrosions dues à l'éventuelle utilisation erronée de détergents.
- La garantie ne couvre pas des frais intermédiaires, par ex. la construction ou la démolition de la terrasse.
- Dans les affaires relatives à la garantie, veuillez contacter le vendeur. Si vous tentez de réparer vous-même le produit, la garantie sera annulée.

## MISE AU REBUT DU PRODUIT

Les composants métalliques du produit doivent être ramenés au point de recyclage, et les éléments en bois peuvent être brûlés, le verre doit être emmené au point de recyclage du verre. Les autres composants font partie de la mise au rebut d'ordures mixtes. En Finlande, les lampes LED peuvent être retournées gratuitement et sans obligation d'achat dans les magasins proposant ce genre de lampes ou bien elles peuvent être emmenées au point de recyclage.

LA SOCIÉTÉ KIRAMI OY VOUS SOUHAITE D'AGRÉABLES BAINS !

Nous nous réservons le droit de modifier le produit sans avis spécifique.

### HARVIA VIRTA COMBI

<https://mediabank.harvia.com/catalog/Harvia/r/902/viewmode=previewview/qsr=combi>



### CENTRE DE CONTRÔLE

<https://mediabank.harvia.com/catalog/Harvia/r/964/viewmode=previewview/qsr=CX110C>



### LEGEND 240

<https://mediabank.harvia.com/ext/catalog/Harvia/r/292/viewmode=previewview/qsr=legend%20240>



Gebruikershandleiding

# KIRAMI FinVision® -sauna Nordic misty



Dutch



Controleer eerst en vooral de inhoud van de levering!  
Lees zorgvuldig de instructies en hou deze goed bij.

Kirami Oy  
Villiläntie 2  
FI-32730 Sastamala



tel. +358 10 574 2170

info@kirami.fi  
www.kirami.fi

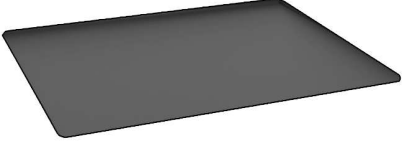

## Kirami FinVision® -sauna Nordic misty, inhoud van de levering

		Kirami FinVision® -sauna Nordic misty	1 st.
<b>Volgende onderdelen zitten verpakt in de sauna</b>			
1.		Afdekstrip voor pallet (voor- en achterzijde)	2 st.
2.		Terrasschroeven RST 4,2 x 55 mm Wubau TX20 (bruin)	12 st.
3.		Deurknop	1 st.
4.		Slot	1 st.
5.		Zitbank	1 st.
6.	<b>Accessoiredoos:</b> Gebruikershandleiding, beits voor buitenmuren, paraffineolie, borstels, handschoenen en lucifers		

## Inhoud van de levering met elektrische kachel











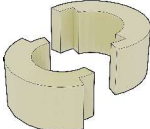
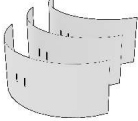

7.		Harvia Virta Combi	1 st
8.		Haardplaat	1 st
9.		Stenen voor saunakachel (groot)	4 st

## Inhoud van de levering met houtkachel

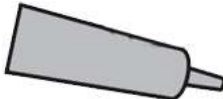
10.		Harvia Legend 240 / Harvia Legend 240 GreenFlame	1 st
11.		Harvia WL300 rookafvoerbescherming	1 st
12.		Beschermende bedekking	1 st
13.		Haardplaat	1 st
14.		Stenen voor saunakachel (groot)	10 st
15.		Rookdemper	1 st
16.		Stenen voor saunakachel (klein) Voor rookafvoerbescherming	2 st

17.		Stalen schoorsteen	1 st
-----	---	--------------------	------



17 A.		Stalen buis	1 st
17 B.		Rookafvoer	1 st
17 C.		Doorvoer-afdekelement	2 st
17 D.		Schroeven voor doorvoer-afdekelement 4,2X13 wronic	8 st
17 E.		Doorvoerisolatie	2 st
17 F.		Doorvoerbescherming	3 st
17 G.		Klem voor isolatie en bescherming	2 st
17 H.		Silicone	1 st
17 I.		Regen-afdekelement	1 st
17 J.		Klem voor regen-afdekelement	1 st
17 K.		Schroeven voor afdekelement	1 st
17 L.		Regenkap	1 st
17 M.		Schroeven voor bovenstuk van regenpijp	3 st

## CONTROLE LEVERING

We raden aan om steeds te controleren dat u beide palletten in goede staat hebt ontvangen vooraleer de leveringsbon te ondertekenen. Als u nadien merkt dat er iets ontbreekt in de sauna, neemt u contact op met de firma die de sauna leverde.

## ALGEMENE INFORMATIE

De Kirami FinVision® -sauna van Kirami getuigt van de hoogstaande afwerking van een echte vakman. De sauna werd reeds aan het oppervlak behandeld en is gemaakt van panelen uit sparrenhout en hittebehandelde multiplex. Het product is enkel bestemd voor buitengebruik.

De buitenafmetingen van de sauna bedragen 2,3 op 2,25 meter, en de hoogte van de constructie (incl. dakranden) bedraagt 2,55 meter. De sauna is ontworpen voor 4-6 personen.



**De sauna moet worden opgetild aan de kant met dit teken. Riemen / heftruckvorken moeten zich ter hoogte van deze tekens bevinden.**

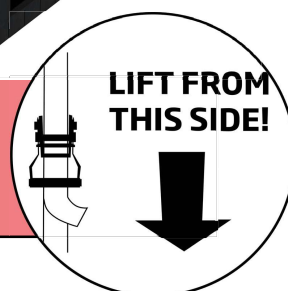

## DE SAUNA VERPLAATSEN EN OP HAAR PLAATS ZETTEN

We raden aan om de beschermende multiplex-panelen van het transport pas te verwijderen wanneer de sauna op haar plaats staat. Zo vermijdt u onnodige krassen en deuken.

Bij het verplaatsen van de sauna moeten de hijsbanden, heftruckvorken of lange pallettrucks onder de sauna worden geplaatst, zodat deze elementen een optimale ondersteuning bieden tijdens het heffen en zodat de sauna recht blijft en het hefvermogen constant blijft. Zie op de voorbeeldafbeeldingen hoe de sauna op haar plaats moet worden gezet met behulp van de hijsbanden of de heftruckvorken.

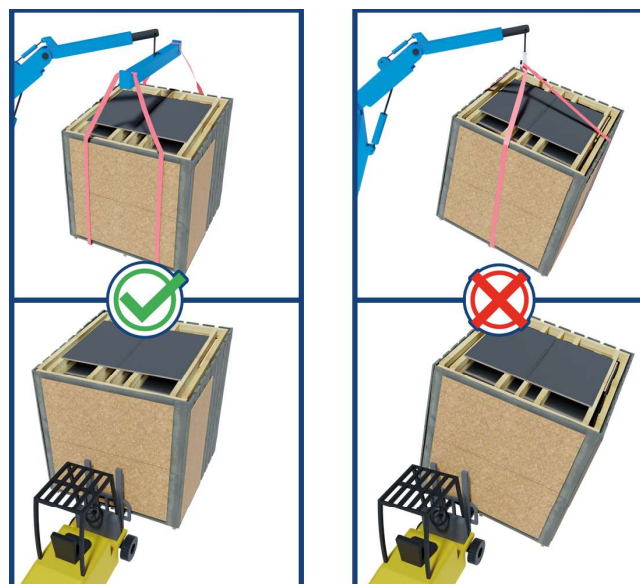



## INSTALLATIE

### De funderingen maken

Het is belangrijk dat u de sauna op een vlakke ondergrond plaatst die het gewicht van de sauna kan dragen. De ondergrond kan worden geëgaliseerd met grind. Indien u een stevigere fundering wenst, kunt u er een gieten in beton. Als u de saunafundering wilt isoleren, raden we aan om onder het grind minstens 5-10 cm isolatie tegen grondvorst te plaatsen. Zo vermijdt u een koudebrug tussen de sauna en de onderliggende koude grond. We raden aan om op de harde ondergrond onder de sauna 9 betonplaten te leggen, zodat de sauna verhoogd wordt (zie afbeelding van de fundering) en om deze platen over de volledige breedte te bedekken met dakbekleding (bitumen-roofing). Als de onderkant van de sauna niet volledig op de grond steunt, is er ventilatie en kan de sauna goed drogen.

Het is ook belangrijk dat er rond de sauna geen hoog gras staat: zo kan het hout niet ademen en zal het sneller rotten. Aan de onderste delen van de sauna moet er steeds voldoende luchtcirculatie zijn.

Hou bij de keuze van de plaats van de sauna voldoende rekening met eventueel onderhoud. De garantie dekt geen indirecte kosten zoals de aanleg of afbraak van een terras. Vooraleer de fundering te plaatsen, bereidt u best de waterafvoer voor van de sauna naar de uiteindelijke locatie (de sauna heeft een eigen ingebouwde afvoer).

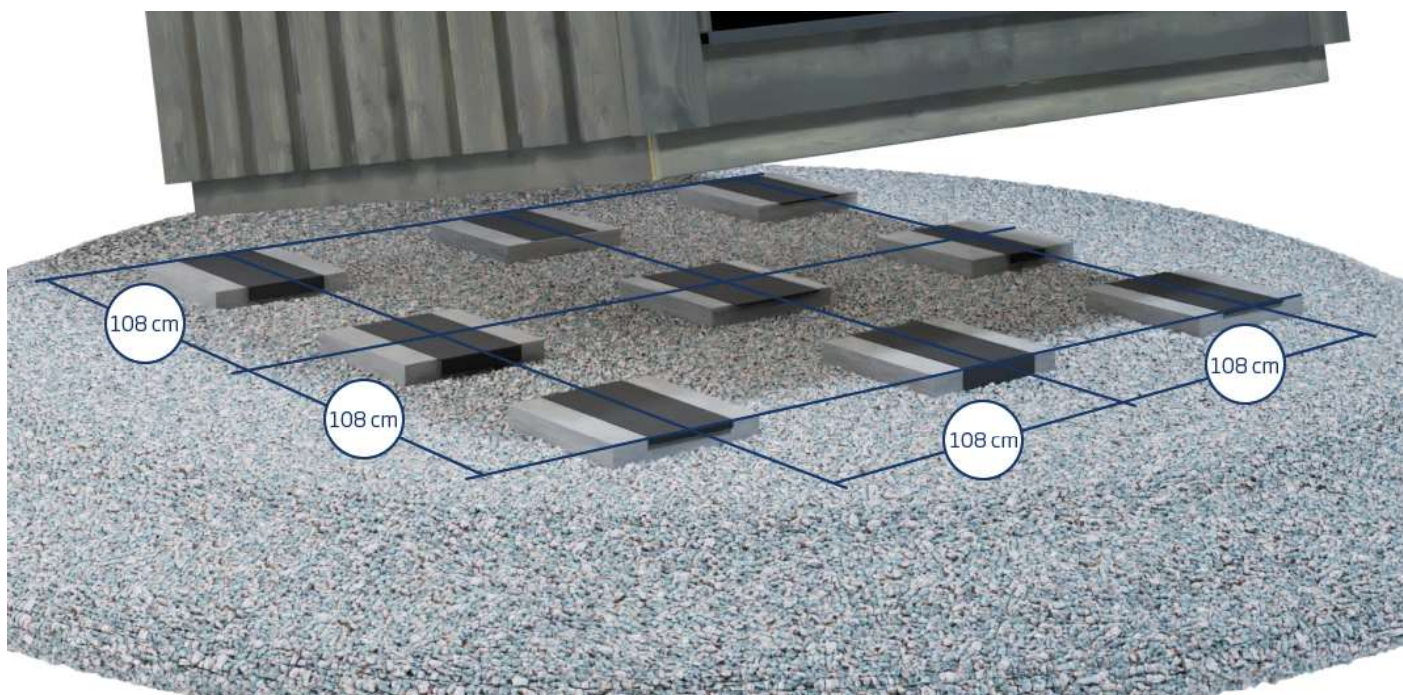

## Verwijderen van de transportbescherming

De sauna wordt volledig afgewerkt geleverd, met uitzondering van de saunakachel, de afvoer en de deurgreep, die geïnstalleerd worden door de klant. Tijdens het transport dient de onderkant van de sauna als pallet. Hierdoor kan de sauna rechtstreeks op de fundering geplaatst worden zoals voorbereid door de klant.

Rond de sauna is er plaats voor het transport:

1. Beschermende folie en noppenfolie
2. Spaanplaat en planken (bevestigd met schroeven)
3. Beschermende platen aan de zij- en voorkanten van het dak

Verwijder de beschermingselementen pas nadat de sauna zich op de uiteindelijke plaats bevindt, zodat het glas in de sauna niet breekt.

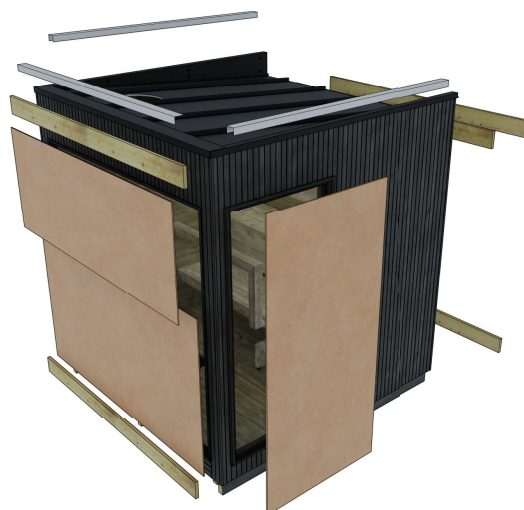

## Afvoer

In de sauna worden kleine hoeveelheden water gebruikt, bijvoorbeeld om de sauna schoon te maken. Kies de locatie van de sauna zo dat er geen problemen ontstaan bij de waterafvoer.

De saunavloer bevat een afvoer, en de onderkant van de sauna heeft een waterafvoerleiding. De afvoerpijp bevindt zich aan de deurzijde. De afvoerbuis in de hoek zit op 50 mm van de bovenkant. We raden aan om u te informeren over de lokale regels betreffende de verwerking van afvalwater.



## Ventilatie

In de saunarimte is er voldoende ventilatie: De opening voor inkomende lucht bevindt zich bij de saunakachel. De ventilatie tijdens het gebruik van de sauna is zo ontworpen dat de lucht weg kan langs de saunadeur (een groot gat onderaan), alsook door de luchtafvoer in de achtermuur.

De saunarimte moet na elk gebruik van de (stoom)kachel afgedroogd worden. Om de sauna sneller te drogen, kan u de kachel laten aanstaan en de sauna zo hoog mogelijk ventileren. Als de kachel gebruikt wordt om te drogen, moet u de kachel na de ingestelde tijd steeds uitschakelen.



## HARVIA VIRTA COMBI - INSTALLATIE EN GEBRUIK

**Belangrijk! Sluit de sauna niet aan op de elektriciteit voordat u de kachel heeft geïnstalleerd.**

De kabel naar de sauna moet 5x2,5 mm<sup>2</sup> zijn, en de stoppen 3x16 A.

Harvia Virta Combi wordt geleverd als apart pakket (de kachelverpakking vindt u in de sauna zelf). In de verpakking vindt u gedetailleerde instructies voor de installatie en het gebruik van de kachel.



1. Verwijder de band rond de verpakking van de kachel en verwijder de kartonnen doos voorzichtig vanaf de bovenkant, aangezien de kabels reeds zijn aangesloten op de kachel.

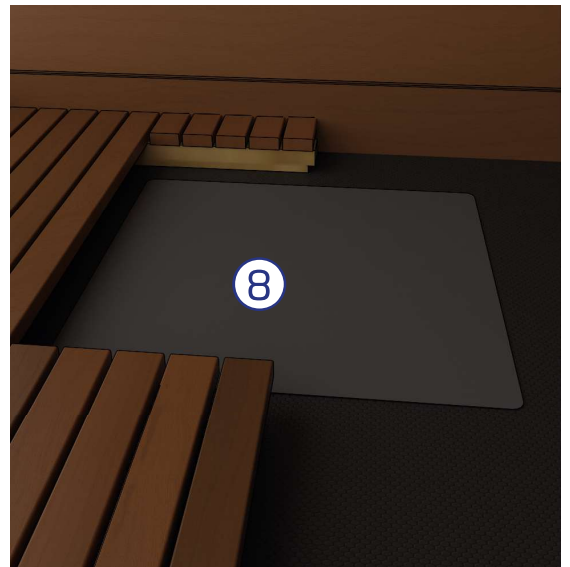

2. Plaats de haardplaat ( 8 ) op het voor-geboorde gat op de vloer.



3. Plaats de kachel op de haardplaat.

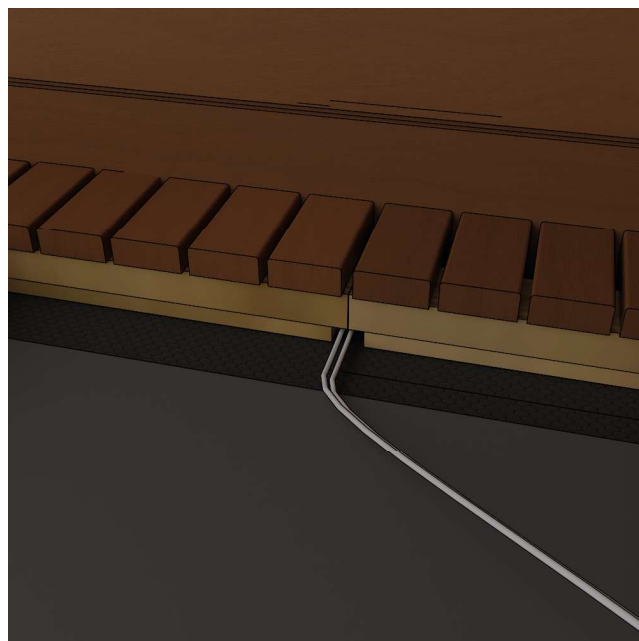

4. Schuif het vloerrooster onder de onderste bank op zijn plaats. Het vloerrooster heeft uitsparingen waar u de kabels van de kachel door kunt steken.



5. Leg de stenen van de saunakachel op hun plaats. In de handleiding in de verpakking van de saunakachel vindt u gedetailleerde instructies.



6. Plaats de zitbank op haar plaats voor de onderste bank.



7. Sluit de stroom aan op de sauna. De aansluitingskabel vindt u achter de sauna, aan de kant van de kachel. De kabel moet 5x2,5 mm<sup>2</sup> zijn, en de stoppen 3x16 A.

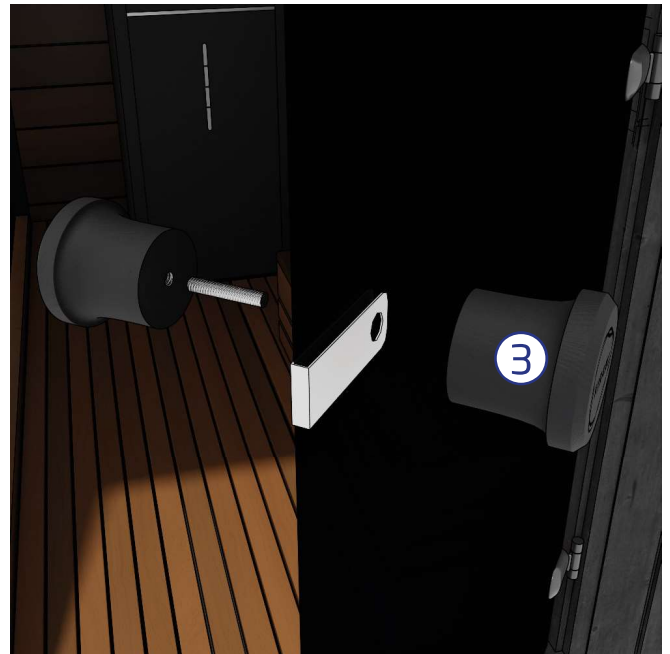

8. Plaats de deurknop

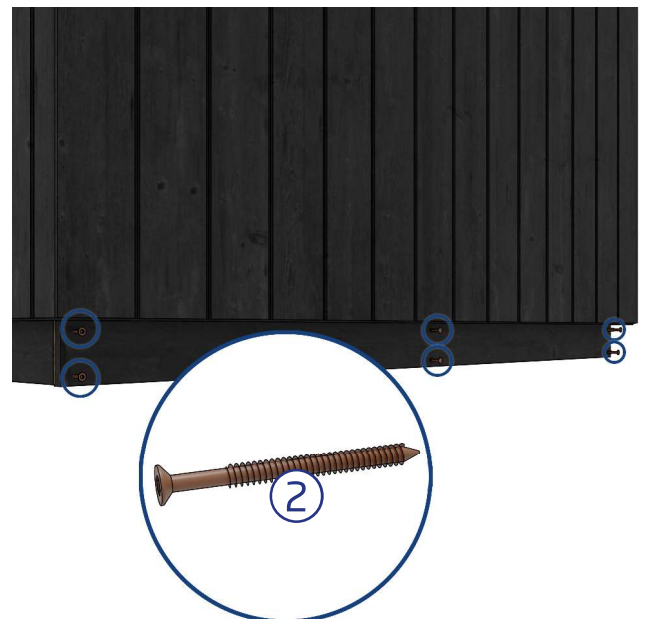
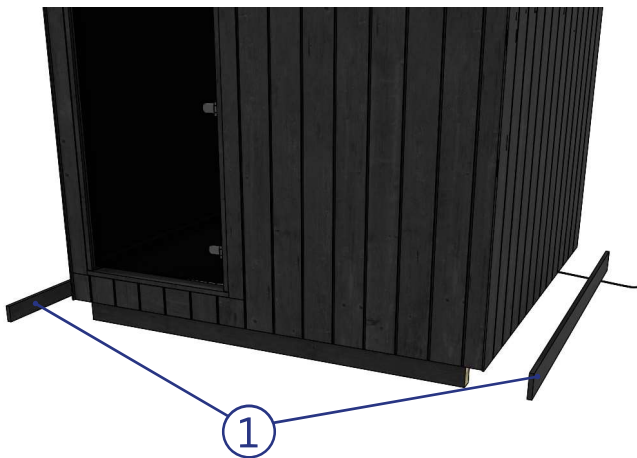

9. Ten slotte plaatst u de afdekstrips (1) op de transportpallet met de zes bruine terrasschroeven (2) aan voor- en achterzijde. 2 schroeven per balk.

## GEBRUIK VAN KACHEL EN STOOMKACHEL

**GEBRUIK DE SAUNAKACHEL NOOIT ZONDER STENEN. ALS DE VOORZIE-  
NE RUIMTE VOOR DE STENEN NIET VOL IS, KAN ER BRAND  
ONTSTAAN!**

Wanneer het bedieningspaneel aangesloten is op de stroom, is het in standby-modus en kan het gebruikt worden. De achtergrond van de aan-uitknop op het bedieningspaneel is verlicht.

**WAARSCHUWING!** Voordat u de kachel aanzet, controleert u steeds of er niks op of binnen de veiligheidsafstand staat.

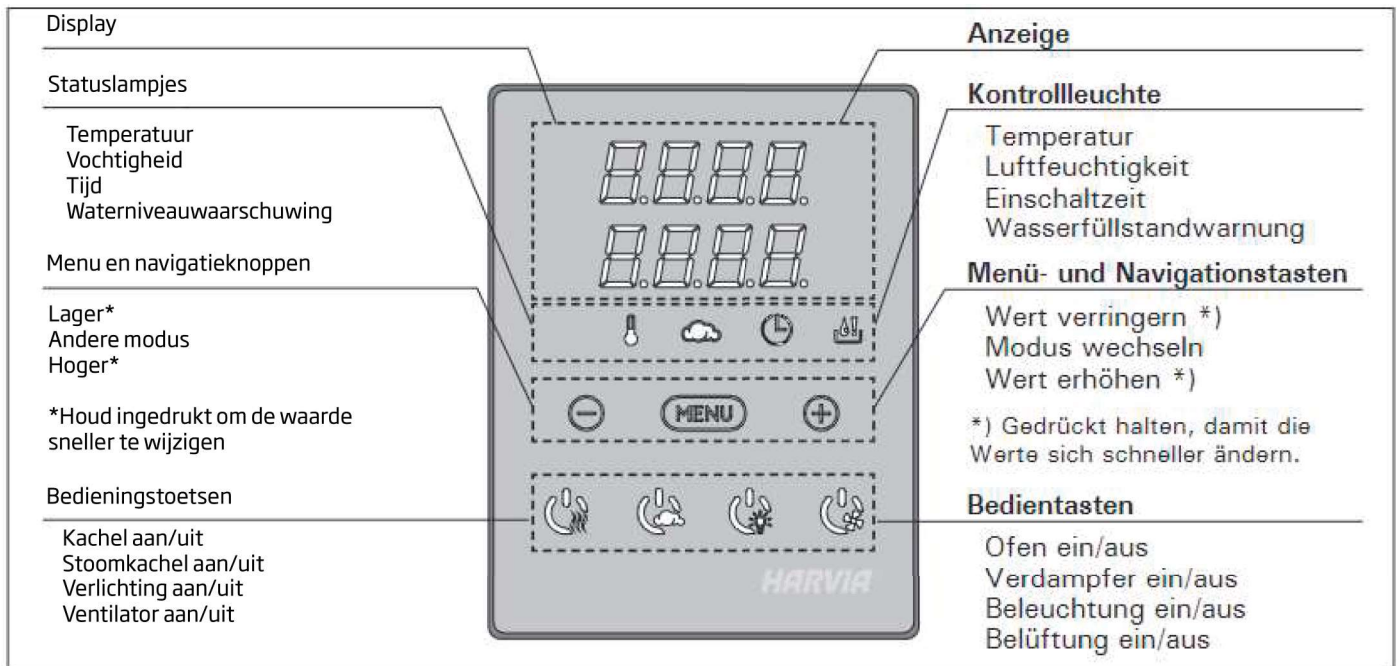

### Kachel en/of stoomkachel aan

De kachel en stoomkachel worden los van elkaar aan- en uitgezet.



Zet de kachel aan door op de aan-uitknop van de kachel op het bedieningspaneel te drukken.



Zet de stoomkachel aan door op de aan-uitknop van de stoomkachel op het bedieningspaneel te drukken.

Als de kachel en/of stoomkachel opstarten, toont de display gedurende vijf seconden de laatst ingestelde waarden. De getoonde waarden (temperatuur/vochtigheid/aan-tijd) verschillen volgens de opgestarte toestellen.

Zodra de gewenste temperatuur en/of vochtigheid in de saunaruimte zijn bereikt, worden de verwarmingselementen automatisch uitgeschakeld. Om de gewenste temperatuur en/of vochtigheid te behouden, zal het bedieningspaneel automatisch af en toe de verwarmingselementen aan- en uitzetten.

## Kachel en/of stoomkachel uit

In volgende situaties schakelen de kachel en/of stoomkachel uit en gaat het bedieningspaneel in standby-modus:

- wanneer u op de aan-uitknop drukt
- wanneer de tijd voorbij is
- wanneer er een fout optreedt.

Als het waterreservoir leeg is, schakelt de stoomkachel uit, knippert het verklikkerlampje van het waterniveau en verschijnt er op de display "OFF".

Bij een fout aan de sensor voor het waterniveau treedt de oververhittingsbescherming van de stoomkachel in werking. In dat geval zal het verklikkerlampje knipperen en verschijnt er op de display "OFF".

## Verlichting

De sauna heeft voorgeïnstalleerde ledlampen op de rugleuning en aan de voorzijde van de onderste bank.



Zet de lampen aan/uit door op het bedieningspaneel te drukken.

## De sauna vóór gebruik voorverwarmen

Vóór de eerste verwarming verwijdert u best het stof van de sauna met een doek of spuit u water, bijvoorbeeld met een tuinslang. Indien u schoonmaakmiddelen gebruikt, raden we aan om milieu- en saunavriendelijke producten te gebruiken, zoals Kiramin Biopesu. Controleer ook of er voldoende stenen in de kachel liggen, zoals aangeduid in de gebruikershandleiding, en dat de haardplaat op haar plaats ligt. Kijk ook of er niets ontvlambaars bij de kachel ligt (textiel mag bijvoorbeeld niet gedroogd worden op of vlak naast de kachel). Verlies de kachel nooit uit het oog en zorg ervoor dat kleine kinderen of dieren niet zonder toezicht in de buurt van de kachel komen.

## Gebruik van de sauna

Het belangrijkste tijdens het gebruik van de sauna is om voldoende te hydrateren, bijvoorbeeld door water te drinken. Alhoewel een sauna goed is voor uw gezondheid, moet u steeds naar uw lichaam luisteren. Het ideale hitte- en stoomniveau in de sauna is een combinatie van de juiste temperatuur, vochtigheid en ventilatie. In Finland gebruikt men de sauna normaal op een temperatuur van 70-80 graden. Weet echter dat de hitte minstens 70 graden moet bedragen om eventuele bacteriën te doden.

Gebruik de sauna niet met baby's jonger dan zes maanden, aangezien zij nog niet voldoende bestand zijn tegen hitte. Baby's van zes maanden of ouder kunnen kort naar de sauna, zolang ze op de laagste bank blijven en er geen water op de stenen wordt gegooid. Indien u zich slecht voelt, vraagt u best advies aan uw arts over het gebruik van een sauna.

Weet dat de kachel van de sauna en de onderdelen ervan heet worden wanneer u deze opwarmt. Gebruik steeds beschermende handschoenen wanneer u onderdelen van de kachel aanraakt. Vermijd bruske bewegingen in de sauna: de vloer en de banken van de sauna kunnen glad zijn.

	<b>Basismodus (kachel en stoomkachel aan)</b> De bovenste rij toont de temperatuur in de saunar ruimte. De onderste rij toont de vochtigheidsgraad (of de resterende aan-tijd, indien de stoomkachel niet aanstaat).	<b>Basis-Modus (Ofen und Verdampfer an)</b> Die obere Zeile zeigt die Temperatur in der Saunakabine an. Die untere Zeile zeigt die Luftfeuchtigkeit an (oder bei nicht eingeschaltetem Verdampfer die verbleibende Einschaltzeit).
	<b>Druk op de knop MENU op het instellingenmenu te openen.</b>	<b>Öffnen Sie das Einstellungs-menü, indem Sie die MENU-Taste drücken.</b>
	<b>Temperatuur in de saunar ruimte (weergegeven als de kachel aanstaat)</b> De display toont de instelling van de temperatuur in de saunar ruimte. Het temperatuur-lampje knippert. <ul style="list-style-type: none"> <li>• <b>Wijzig de instelling met de - en +-knoppen naar de gewenste temperatuur</b></li> <li>• De temperatuur en vochtigheid mogen samen maximaal 140 bedragen.</li> </ul>	<b>Temperatuur in der Saunakabine (wird bei eingeschaltetem Ofen angezeigt)</b> Das Display zeigt die Temperatureinstellung für die Saunakabine an. Die Temperaturkontrollleuchte blinkt. <ul style="list-style-type: none"> <li>• <b>Ändern Sie die Einstellung mit den Tasten - und + auf die gewünschte Temperatur.</b></li> <li>• Die Summe von Temperatur und Luftfeuchtigkeit kann maximal 140 betragen (siehe Kapitel 2.2).</li> </ul>
	<b>Druk op de MENU-knop om naar de volgende instelling te gaan.</b>	<b>Gehen Sie zur nächsten Einstellung über, indem Sie die MENU Taste drücken.</b>
	<b>Vochtigheidsgraad van de saunar ruimte (weergegeven als de stoomkachel aanstaat)</b> De display toont de instelling van de vochtigheid in de saunar ruimte. Het vochtigheidslampje knippert. <ul style="list-style-type: none"> <li>• <b>Wijzig de instelling met de - en +-knoppen naar de gewenste vochtigheid</b></li> <li>• De temperatuur en vochtigheid mogen samen maximaal 140 bedragen.</li> </ul>	<b>Luftfeuchtigkeit in der Saunakabine (wird bei eingeschaltetem Verdampfer angezeigt)</b> Das Display zeigt die Luftfeuchtigkeitseinstellung für die Saunakabine an. Die Luftfeuchtigkeitskontrollleuchte blinkt. <ul style="list-style-type: none"> <li>• <b>Ändern Sie die Einstellung mit den Tasten - und + auf die gewünschte Luftfeuchtigkeit.</b></li> <li>• Die Summe von Temperatur und Luftfeuchtigkeit kann maximal 140 betragen (siehe Kapitel 2.2).</li> </ul>
	<b>Druk op de MENU-knop om naar de volgende instelling te gaan.</b>	<b>Gehen Sie zur nächsten Einstellung über, indem Sie die MENU-Taste drücken.</b>
	<b>Resterende aan-tijd</b> Druk op de - en +-knoppen om de resterende aan-tijd aan te passen.  Voorbeeld: de kachel staat aan gedurende 3 uur en 40 minuten.	<b>Verbleibende Einschaltzeit</b> Stellen Sie mit den Tasten - und + die verbleibende Einschaltzeit ein.  Beispiel: Der Saunaofen wird 3 Stunden und 40 Minuten lang laufen.
	<b>Preset-tijd (tijd aan)</b> <ul style="list-style-type: none"> <li>• <b>Druk op de +-knop tot je de maximale aan-tijd overschrijdt.</b> De temperatuur- en vochtigheidslampjes gaan uit. Preset-tijdsymbool knippert op het scherm.</li> <li>• <b>Selecteer de gewenste preset-tijd met de - en +-knoppen.</b> De tijd wijzigt per 10 stappen.</li> </ul>	<b>Vorwahlzeit (zeitgesteuertes Einschalten)</b> <ul style="list-style-type: none"> <li>• <b>Drücken Sie die Taste +, bis die maximale Einschaltzeit überschritten ist.</b> Die Temperatur- und die Luftfeuchtigkeitskontrollleuchte erlöschen. Das Symbol für die Vorwahlzeit blinkt auf der Anzeige.</li> <li>• <b>Wählen Sie mit den Tasten - und + die gewünschte Vorwahlzeit aus.</b> Die Zeit kann in 10-Minuten-Schritten geändert werden.</li> </ul>
Voorbeeld: de kachel start na 10 minuten.	Beispiel: Der Saunaofen wird in 10 Minuten eingeschaltet.	
	<b>Druk op de MENU-knop om het menu te verlaten.</b>	<b>Drücken Sie die MENU-Taste, um die Einstellungen zu beenden.</b>
	<b>Basismodus (lopende preset-tijd, kachel en stoomkachel uit)</b> De weergegeven resterende preset-tijd telt af tot er een nul verschijnt. Hierna schakelen de geactiveerde toestellen (kachel en/of stoomkachel) in. De onderste rij toont de resterende preset-tijd.	<b>Basis-Modus (Vorwahlzeit läuft, Ofen und Verdampfer aus)</b> Die sich verringende Vorwahlzeit wird bis zum Stand von null angezeigt, und anschließend werden die aktivierten Geräte (Ofen und/oder Verdampfer) eingeschaltet. Die untere Zeile zeigt die verbleibende Vorwahlzeit an.

ZIE GEDETAILLEERDE INSTRUCTIES OVER HET BEDIENINGSPANEEL  
 OP DE INSTRUCTIES IN KWESTIE OF OP VOLGENDE LINK

<https://mediabank.harvia.com/catalog/Harvia/r/964/viewmode=previewview/qsr=CX110C>





## HET GEBRUIK VAN DE STOOMKACHEL

### Het waterreservoir vullen

Vul vóór gebruik steeds het reservoir met schoon kraantjeswater. De maximale capaciteit van het reservoir bedraagt zo'n 5 liter.

Schakel de stoomkachel uit vooraleer water toe te voegen aan de hete stoomkachel.

Wees voorzichtig, de hete stoom kan brandwonden veroorzaken.



Verwijder de ijzeren afdekplaat en de steenschaal op de stoomkachel.



Vul het reservoir met water. Aan de voorkant van de kachel ziet u de hoeveelheid water. Wanneer er voldoende water in de tank zit, plaatst u de ijzeren afdekplaat en de steenschaal terug op hun plaats.

## Het waterreservoir leegmaken

Laat na gebruik steeds het water weglopen uit het reservoir zodra het is afgekoeld. Zo verwijdert u vuilresten die in het reservoir ontstonden door verdamping.



# INSTALLATIE EN GEBRUIK VAN DE LEGEND-KACHEL EN STALEN SCHOORSTEEN

De Harvia Legend -verbrandingskachel en stalen schoorsteen worden in een afzonderlijke verpakking geleverd (deze zitten in de sauna). In de verpakking zitten verdere gebruiksinstructies.

## Vóór de installatie van de kachel

Vooraleer de sauna in gebruik te nemen en de stenen op hun plek te leggen, wordt een sauna-houtkachel in buitenomgeving voorverwarmd op een niet-brandbare ondergrond. Verwijder vóór het voorverwarmen alle beschermende plastic en stickers van de saunakachel. Door de kachel voor te verwarmen, verwijdert u alle beschermende stoffen, zoals schadelijke solventen en roken die door de verf worden afgegeven. De meegeleverde verbindingspijp in de bovenste aansluiting van de kachel zorgt voor een betere trek tijdens het voorverwarmen van de kachel. Voor het voorverwarmen volstaat het om de vuurkist 1 à 2 keer met hout te vullen. Na het verwarmen verwijdert u het losgekomen materiaal in de steenmand van de saunakachel met bijvoorbeeld een staalborstel. De geverfde buitenzijde van de saunakachel mag niet worden geschuurd of afgeveegd. Tijdens het voorverwarmen mag u geen water op de sauna werpen. Bevestig de saunakachel en voeg de stenen toe volgens de instructies. In de instructies van de saunakachel vindt u meer info.

## Installatie van de afvoer

De sauna wordt geleverd met een schoorsteen die qua afmetingen perfect geschikt is voor de kachel. Doordat de schoorsteenonderdelen speciaal gemaakt zijn voor de sauna, zijn er kleine verschillen tussen de instructies voor de schoorsteen en die van Kirami. De stalen afvoer is bedoeld om de verbrandingsgassen van het vuur veilig naar buiten te voeren. Installeer de afvoer op de juiste plaats, zoals beschreven in onderstaande instructies. De afbeelding toont de delen van de afvoer en de plaatsingswijze.

## Schoorsteenbrand

Een schoorsteenbrand wordt veroorzaakt door roet en verbrandingsresten die zich in het rookkanaal hebben opgehoopt en ongecontroleerd branden. Vuur kan aangewakkerd worden door hitte, wind of een vonk. Vermijd schoorsteenbrand door ervoor te zorgen dat de afvoer regelmatig wordt schoongeveegd en dat u enkel droog hout met voldoende lucht in het vuur laat branden.



**VERWITTIG BIJ EEN SCHOORSTEENBRAND  
STEEDS DE ALARMCENTRALE  
(OOK INDIEN DE BRAND GEDOOFD IS)**

Als u een schoorsteenbrand in de afvoer vaststelt, sluit u de deuren van de aslade en van de vuurkist. Laat de toestand van de afvoer en van de saunakachel controleren door een schoorsteenveger vooraleer de kachel opnieuw te gebruiken.

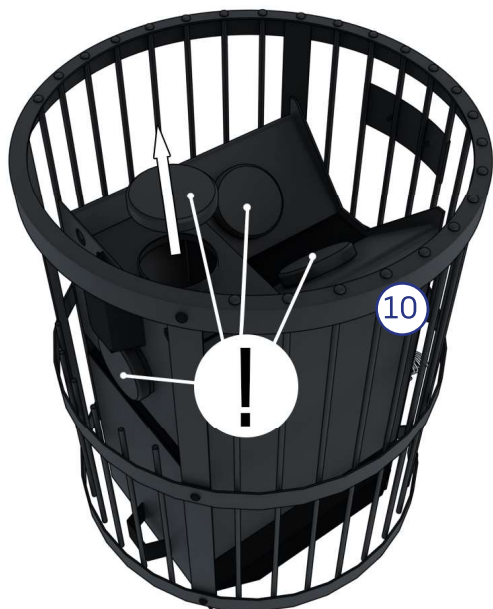

1. Legend-kachel (10) heeft 4 schoorsteenopeningen. Controleer of de schoorsteenopening aan de bovenkant van de kachel vrij is en of de andere drie zijn afgesloten.

Verwijder indien nodig de beschermhoes.



2. Plaats de beschermende bedekking ( 12 ) op het voorgeboorde gat op de vloer.

Plaats de kachel ( 10 ) op de haardplaat.



3. Controleer met het oog of de schoorsteenopening op de kachel gelijkligt met het gat in het dak.



4. Plaats de rookafvoer (17 B.) in de opening aan de bovenkant van de kachel. Plaats de rookafvoerbeschermer ( 11 ) rond de rookafvoer.



5. Zet het krukje voor de bank.

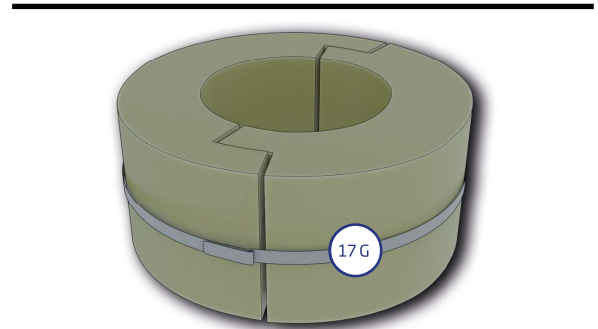
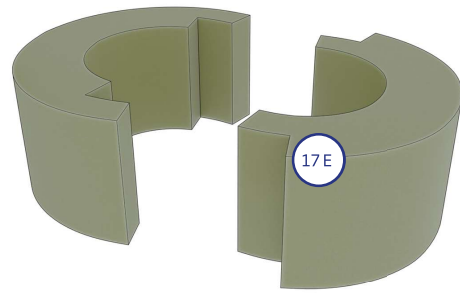

6. Neem 2 stuks isolatiewol (17 E) en maak ze met de isolatieklem (17 G) aan elkaar vast.

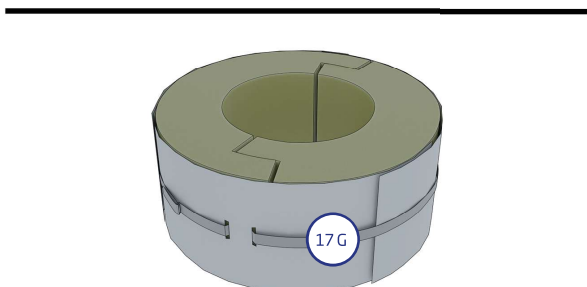
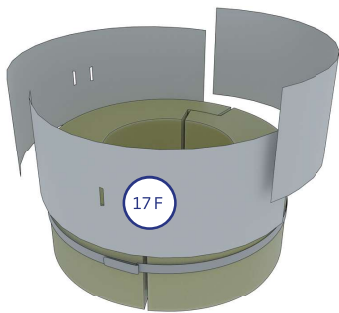

7. Plaats 3 doorvoerbeschermingen (17 F.) rond het isolatiewol. Maak vast met de klem (17 G). Belangrijk: De klem loopt door de gaten in de doorvoerbeschermingen.

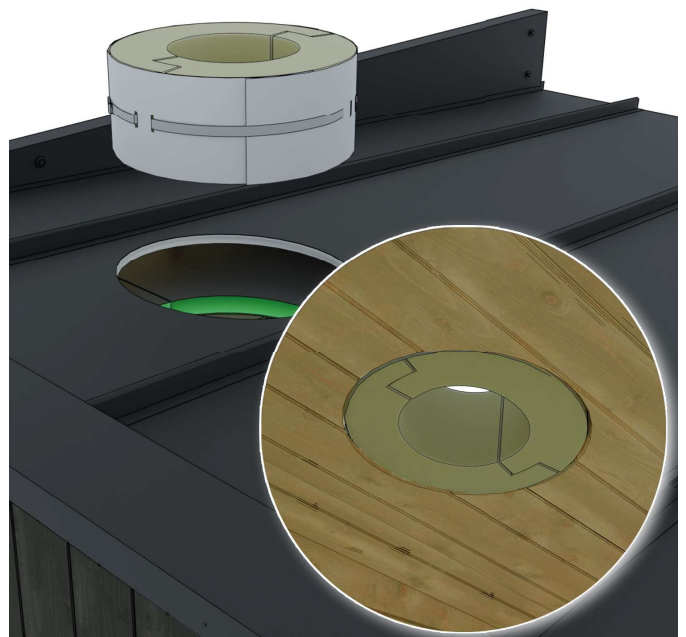

8. Plaats de isolatie en de omhulsels via de buitenkant in het dak, zodat de isolatie op hetzelfde niveau ligt als het plafond van de sauna.



9. Plaats de rookdemper ( 15 ) aan de bovenkant van de rookafvoer (17 B).

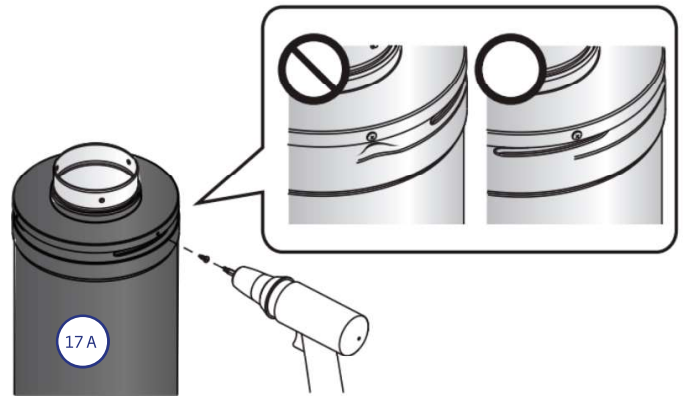

10. Maak het uiteinde met drie zelftappende schroeven (17 M.) vast aan de stalen buis (17 A.) De schroeven boren door de plaat.

**BELANGRIJK!** Het bovenste uiteinde moet zo geplaatst worden dat de schroeven de groeven in de onderliggende buitenste behuizing raken.



11. Schuif de stalen buis (17 A.) door de isolatiewol en het dak. Plaats de stalen buis over de rookdemper.



12. Vergrendel de rookdemper ( 15 ) en de stalen schoorsteen (17 A. ) met de klem die bij de demper zit.

De klem wordt met twee schroeven vastgemaakt.

**Zorg er steeds voor dat de rookdemper open is vooraleer vuur te maken in de kachel. Deze mag pas gesloten worden als het houtskool volledig gestopt is met branden.**

## Brandveiligheid

Als de sauna dicht bij een gebouw staat, of geïntegreerd is in een terras, moet je ervoor zorgen dat de schoorsteen voldoende ver verwijderd is van ontvlambare structuren. Controleer steeds de afstand, zowel verticaal als horizontaal, om er zeker van te zijn dat er geen risico op ontsteking is. Volg de instructies bij de saunakachel. Daarnaast raden we aan om de brandveiligheidsvoorschriften van uw woongebied van de plaatselijke brandweer of bouwinstantie te controleren. In Finland moet er minstens 4 meter afstand zijn ten opzichte van de grens van de buur, tenzij de buur schriftelijke goedkeuring heeft verleend om de structuur dichterbij te bouwen. De afstand tussen de sauna en nabijgelegen gebouwen moet 8 meter bedragen.

Er mogen geen ontvlambare materialen voor de saunakachel liggen. Tegenover een sauna-houtkachel moet er een gebied met onontvlambaar materiaal (brandwerende plaat) aanwezig zijn, zoals een metalen plaat.

Als de sauna na de winter voor de eerste keer wordt verwarmd, moet dit voorzichtig en met een klein vuur gebeuren. Zo kunt u controleren of de vuurkist of de afvoer van de saunakachel niet beschadigd zijn. We raden aan om vuurblus-apparatuur in de buurt van de sauna te bewaren. Assen moeten regelmatig verwijderd worden uit de saunakachel, bij voorkeur na elk gebruik. Bij goed onderhoud van de saunakachel gaan de vuurroosters langer mee en blijft er voldoende trek. Vergeet de assen niet leeg te maken in een niet-ontvlambare bak, en laat ze ongeveer een dag afkoelen.



13. Controleer of de schoorsteen mooi recht staat. Verplaats indien nodig de kachel.



14. Leg de stenen ( 14, 16 ) in de kachel en rookafvoerbescherming. Zie de meegeleverde instructies bij de kachel voor verdere instructies.



15. Bevestig 2 stuks (17 C) van het doorvoer-afdekelement aan het plafond van de sauna rond de stalen schoorsteen. De onderdelen zullen elkaar overlappen.

Voor elk afdekelement zijn er 4 stuks 4,2X13 wronic-schroeven (17 D) nodig.



16. Plaats silicone (17 H) op het tinnen dak rond het gat.



17. Schuif het regen-afdekelement (17 I) rond de bovenzijde van de schoorsteen en duw het voorzichtig op de silicone om het vast te maken aan het tinnen dak.

Maak de overtollige silicone tegen de rand van het afdekelement glad.

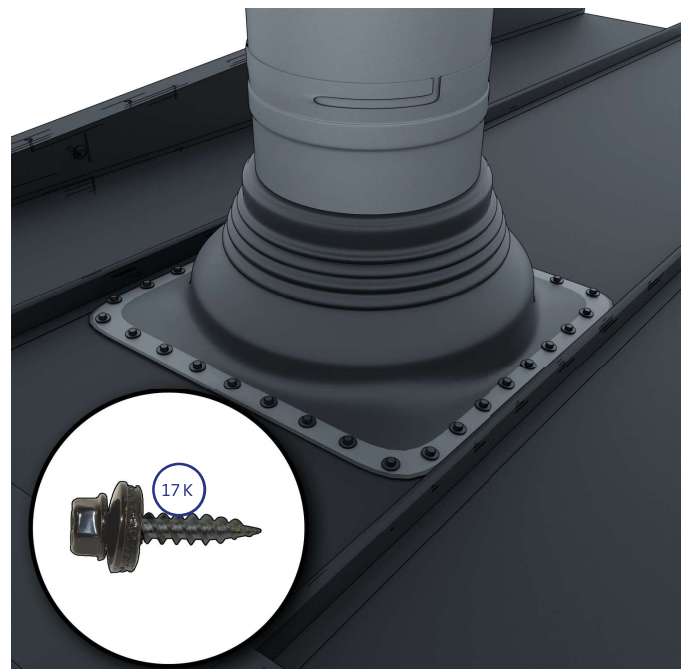

18. Maak het regen-afdekelement met de draaischroeven (17 K) vast aan het tinnen dak. We raden aan om telkens max. 35 mm tussen de schroeven te laten.

Controleer of er geen gaten in de afdichting zitten.





19. Schuif de klem (17 J) rond de bovenkant van de schoorsteen op de bovenste rand van het regen-afdekelement.

Span de klem aan en maak deze stevig vast zodat er in de bovenste rand van het regen-afdekelement geen gaten meer zitten.



20. Maak de regenkap (17 L) vast op de juiste plaats door ze langzaam met de klok mee te draaien.

**BELANGRIJK!** Maak de regenkap niet overdreven hard vast. De regenkap moet tijdens het schoonmaken van de schoorsteen verwijderd worden.

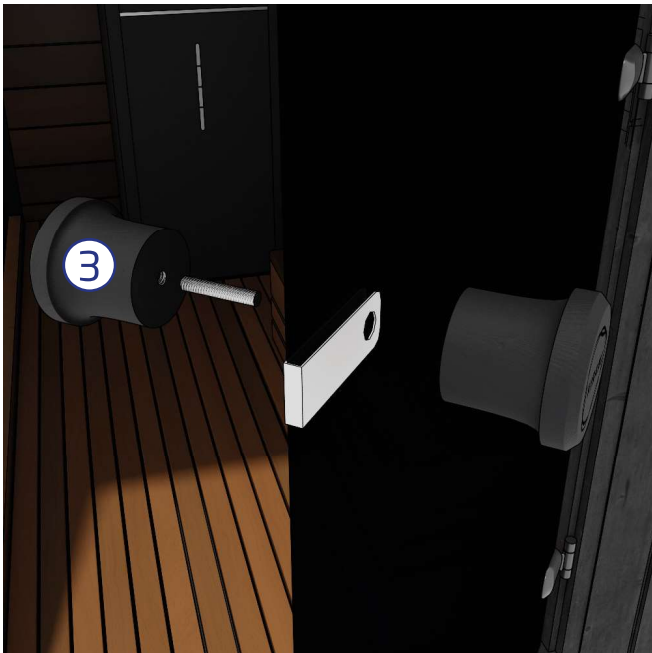

21. Installeer de deurknop ( 3 ).



22. Plaats ten slotte de afdekstrips (1) met de 6 bruine terrasschroeven (2) op de transportondersteuningen voor en achter. 2 schroeven per balk

## HARVIA LEGEND - GEBRUIK

### Vuur maken in een sauna-houtkachel

Gebruik enkel natuurlijk brandhout en droog hardhout of naaldhout om een vuur te maken in een sauna-houtkachel. Het hout mag een maximaal vochtgehalte van 20% hebben. Goed brandhout bestaat uit gekloofd hout met een diameter van ongeveer 5 cm, een lengte van ongeveer 33 cm en een gewicht van zo'n 0,5 kg. Stapel het hout losjes in de vuurkist en steek het vuur langs de bovenzijde aan. Een rustige vlam wijst op een juiste trek. U kunt de treksterkte aanpassen met de aslade. Als de saunakachel tijdens het verwarmen een sterk zoemend geluid maakt, moet u de aslade wat meer sluiten. Bij een gelijkmatige vlam verwarmen de stenen beter en raakt de rookafvoer niet oververhit. Bij lage druk kan het moeilijk zijn om een vuur te maken in de vuurkist. In dat geval kunt u de saunadeur eventjes openlaten en de aslade op een iets grotere kier zetten tot er een mooi vuur is in de vuurkist.

Gebruik geen vloeibare benzine, karton of drinkbussen om vuur te maken. Om een vuur te maken raden we berkenschors of aanmaakblokjes aan, zoals Burner-blokjes of paraffine.

De saunadeur moet tijdens het verwarmen dicht blijven. Wanneer de gewenste temperatuur (aanbevolen temperatuur: 70-80 graden Celsius) bereikt is, kan u een klein vuurtje in de vuurkist houden om de temperatuur van de saunakachel stabiel te houden. Net zoals altijd baart oefening kunst.

Verwijder na elk gebruik de assen uit de saunakachel, zodat het vuurrooster/de vuurroosters of rookdempers niet bedekt raken met as. As zorgt voor een aanzienlijke afname van de levensduur. Zie verdere instructies over vuurroosters en het onderhoud ervan in de instructies van de saunakachel in kwestie.

### Verlichting

De eindklant is verantwoordelijk voor de aansluiting van de sauna op de stroom. Als er om bepaalde redenen, zoals een elektrische saunakachel, geen nood is aan bijkomende elektriciteit in de sauna, kan de elektriciteit voor de sauna ook aangeleverd worden met een goedgekeurde stroomkabelhaspel. Het stopcontact is gebruiksklaar en zit aan de onderzijde van de sauna. U kunt de lampen aanzetten door ze in het stopcontact te steken. De lampen staan altijd aan wanneer ze met de stroom zijn verbonden, er is geen aparte schakelaar. De ledlampen verbruiken uiterst weinig elektriciteit, dus kan de sfeerverlichting blijven branden als de sauna niet gebruikt wordt.



Er mogen geen ontvlambare materialen voor de saunakachel liggen. Tegenover een sauna-houtkachel moet er een gebied met onontvlambaar materiaal (brandwerende plaat) aanwezig zijn, zoals een metalen plaat.



## Het gebruik van geurstoffen

Het gebruik van vloeibare geurstoffen en -zakjes in de stoomkachel is toegestaan. Vloeibare geurstoffen kunt u in de stenen houders in de stoomkachel gieten. Geurzakjes plaatst u op het stoomrooster. Let bij het gebruik van geurstoffen op voor de hete stoom die uit de stoomkachel komt, deze kan brandwonden veroorzaken. Op een hete stoomkachel mag u geen water toevoegen en geurstoffen plaatsen. Was de stenen houders zo vaak als nodig met kraantjeswater.

## Aanbevolen accessoires

Voor een gemakkelijke en aangename sauna-ervaring raden we volgende accessoires aan. Een emmer en een scheplepel zijn essentieel: hiermee kunt u een geschikte hoeveelheid water op de saunakachel gooien. Met een thermometer houdt u de temperatuur in de gaten tijdens het opwarmen en houdt u de temperatuur stabiel. Saunahanddoeken zijn een goede manier om de sauna hygiënisch te houden; zo voelen de banken niet heet aan. Bovendien zorgen de handdoeken voor een mooie decoratie in de sauna. Er bestaan verschillende saunageurtjes om de zintuigen extra te verwennen. Zo zorgt de eucalyptus-saunageur er bij een verkoudheid voor dat uw neus opent (lees wel steeds de instructies op de verpakking van de saunageur).



We raden aan om organische saunageurtjes te gebruiken. Deze zijn goed voor het milieu. Sauna- en badmutsen beschermen u tegen de koude, zeker wanneer het buiten afkoelt bij lage temperaturen. In Finland gebruiken we in de zomer ook een takkenbos. Een takkenbos bestaat uit gebonden berkentwijgen, in Finland gebruiken we het om zachtjes op onszelf te slaan. Het gebruik van een takkenbos bevordert de bloedsomloop.

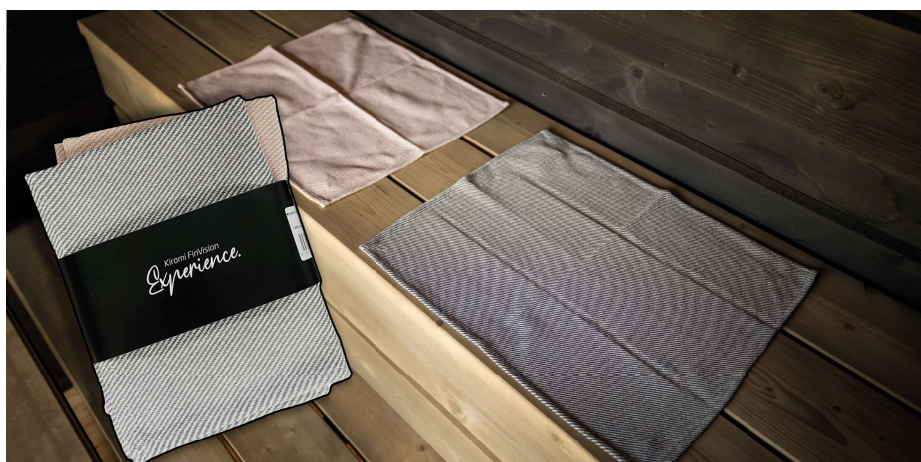

## Saunadeur

Door de hitte en vochtigheid in de sauna, alsook door temperatuurschommelingen buiten kan de saunadeur soms knellen.

De comfortabele deurgreep met het Kirami-logo is gemaakt uit hoogstaand hout. Sluit de saunadeur af met een buitenslot, dat bij de deur wordt geleverd. Het slot bevat een sluiting, een hangslot en 2 sleutels. De sauna wordt enkel afgesloten wanneer ze niet gebruikt wordt. Het slot zorgt ervoor dat de deur niet opent bij guur weer, en dat kinderen niet in de sauna kunnen zonder de aanwezigheid van volwassenen.

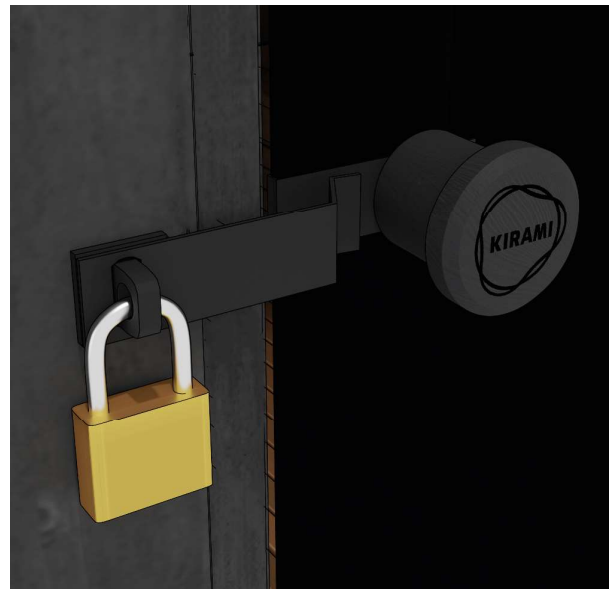

**Bij niet-gebruik moet de saunadeur afgesloten worden. Zo vermijdt u dat de deur vanzelf opent en breekt, bijvoorbeeld bij stormachtig weer**

## Sauna en hottub - de allerbeste vrienden!

In Finland zijn sauna's en hottubs de beste metgezellen: waar een hottub staat, is er ook een sauna. Het is een fantastisch gevoel om van de hete sauna naar de tuin te lopen en af te koelen, en een duik te nemen in de temperatuur van de hottub om te ontspannen. De hottub is een belevenis op zich, die bekroond wordt met het baden in de sauna. In de sauna geniet je van de stilte, die enkel wordt verstoord door het sissen van de saunakachel, terwijl u in de hottub naar de omringende natuur luistert.

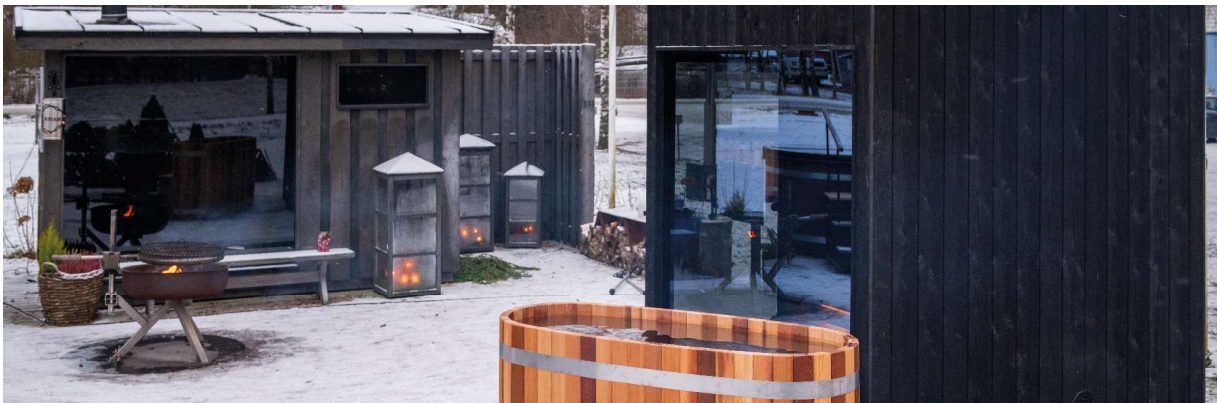

## ONDERHOUD VAN DE SAUNA EN VEILIGHEID

### Vervangen van de stenen van de saunakachel

Een normaal gebruik van de saunakachel vereist regelmatig onderhoud. De stenen moeten regelmatig vervangen worden om er zeker van te zijn dat de saunakachel vlot en correct werkt. Door de sterke temperatuurverschillen ontbinden de stenen geleidelijk. U moet de stenen niet elk jaar te vervangen, maar wel herschikken. In de sauna gebruikten we traditionele Harvia-saunakachelstenen.

## De eigenschappen van hout en oppervlaktebehandeling

Hout is een natuurlijk materiaal, en het is belangrijk dat u van volgende eigenschappen op de hoogte bent. Normaal krijgt hout binnen ongeveer een jaar een grijstint, afhankelijk van de hoeveelheid zonlicht (lees instructies onderaan). Soms kan er hars uit de knoesten komen. Dit kan u echter verwijderen met een stalen spaan en behandelen met een knoestenoplossing. Het hout kan ook splinters afscheiden. Deze moet u onmiddellijk verwijderen met een steriele naald (gebruik bijvoorbeeld een wondreiner ter ontsmetting).

### Buitenkant van de sauna

De buitenkant van de sauna is gemaakt uit tijdloze multiplex panelen, die de sauna een moderne en stijlvolle look bezorgen. Als u het zwart in zijn toestand wilt behouden, moet u de buitenkant om de paar jaar beitsen, afhankelijk van de manier waarop u de sauna gebruikt. In de fabriek werd de sauna behandeld met industriële houtolie op basis van water. Als u de originele industriële houtolie wilt gebruiken om de sauna opnieuw te behandelen, kunt u deze bestellen via uw verkooppunt. U kunt de buitenkant ook steeds behandelen met Pinotex Classic 5 Ebenholtz, 8802-B07G.

### Banken en binnenkant van de sauna

Het interieur van de sauna is gemaakt uit espenhout. De schemerige sfeer in de sauna helpt u fysiek en mentaal tot rust te komen. Laat uw gedachten de vrije loop!

Het hout van het bankje kunt u eventueel behandelen met paraffineolie. De behandeling van de banken kan naargelang het gebruik ongeveer één keer per jaar opnieuw worden aangebracht. Belangrijk. Olie maakt het hout donkerder.

## Hygiëne



We raden altijd aan om zich voor en na het gebruik van de sauna te wassen. Gebruik steeds badhanddoeken om de banken te beschermen en de hygiëne te garanderen. Een schone sauna heeft een frisse geur, waardoor het gebruik van de sauna een waar plezier is.

## Reiniging

Reinig de sauna voldoende vaak zodat ze schoon en hygiënisch is. Voordat u de sauna schoonmaakt, verwijdert u de assen uit de binnenkant van de kachel en verwijdert u het vuil van de vloer. We raden aan om voor het onderhoud van de sauna milieuvriendelijke schoonmaakproducten te gebruiken, zoals biozeep van Kirami. Spoel de wanden van de sauna, de banken en de vloer na het wassen goed af. U kunt ook een tuinslang gebruiken om water op deze oppervlakken te spuiten.

De bovenkant van de bank en de vloerroosters kunnen verwijderd worden om het schoonmaken te vereenvoudigen.

Kijk hier hoe u uw sauna onderhoudt:

<https://youtu.be/bMQD2U51rtU>



## Andere veiligheidsinstructies

Waak goed over de veiligheid van kinderen in en rond de sauna. Kinderen mogen niet zonder toezicht in de sauna worden achtergelaten. Wanneer de sauna niet gebruikt wordt, moet de deur indien nodig dicht en gesloten blijven.

Laat de sauna niet oververhitten. De aanbevolen saunatemperatuur is 70-80 °C. Wanneer u bij lage buitentemperatuur naar de sauna gaat, draagt u best een saunamuts wanneer u buiten afkoelt. Zo vermijdt u dat u kou vat.

Gebruik de sauna niet wanneer u zich moe of onwel voelt. Langdurig gebruik van de sauna kan uitdroging veroorzaken, en in het slechtste geval kan baden in een overdreven hete sauna tot een hitteberoerte leiden.

Indien u zich slecht voelt, vraagt u best advies aan uw arts over het gebruik van een sauna.



Kirami FinVision® -sauna Designer Mika Pitkänen

## GARANTIE

We bieden 24 maanden garantie op het materiaal en op productiegebreken van de sauna.

De garantie is geldig indien de gebruiker de gebruikshandleiding goed heeft gelezen en goed naleeft.

**BELANGRIJK!** Voor producten die voor commerciële doeleinden worden gebruikt, geldt bij wijze van uitzondering op bovenstaande zaken een garantieperiode van zes maanden.

- De garantie dekt geen eventuele defecten die typisch zijn voor hout. Bijvoorbeeld kleurveranderingen, veranderende vochtigheidsgraden, scheuvorming en gelijkaardige problemen.
- De garantie dekt geen slijtage als gevolg van normaal gebruik.
- De garantie dekt geen schade als gevolg van bijvoorbeeld fouten door de gebruiker.
- De garantie dekt ook geen vorstschade, aangezien deze bij correct gebruik vermeden kan worden.
- De garantie dekt geen corrosie als gevolg van het gebruik van de verkeerde schoonmaakmiddelen.
- De garantie dekt geen indirecte kosten zoals de aanleg of afbraak van een terras.
- Neem bij problemen met de garantie onmiddellijk contact op met de verkoper. De garantie vervalt indien u het product zelf probeert te herstellen.

## NA DE LEVENSDUUR VAN HET PRODUCT

De metalen onderdelen van het product moeten naar de metaalcontainer, terwijl de houten onderdelen verbrand kunnen worden en het glas naar een glasrecyclingpunt kan worden gebracht. De andere onderdelen moeten bij het gemengd afval. In Finland kan gebruikte ledverlichting gratis worden teruggebracht naar winkels met lampen in hun productaanbod, zonder dat u verplicht bent om een nieuw product te kopen. U kunt ze ook steeds naar een containerpark of milieupark brengen.

### HARVIA VIRTA COMBI

<https://mediabank.harvia.com/catalog/Harvia/r/902/viewmode=previewview/qsr=combi>



### BEDIENINGSPANEEL

<https://mediabank.harvia.com/catalog/Harvia/r/964/viewmode=previewview/qsr=CX110C>



### LEGEND 240

<https://mediabank.harvia.com/ext/catalog/Harvia/r/292/viewmode=previewview/qsr=legend%20240>





*Warmer feelings.*



3632