



Warmer feelings.

Für stimmungsvolle Bademomente



Kirami bietet seinen Kunden hochwertige Badefässer, handgefertigte FinVision -Saunen, Outstanding-Produkte für den Grillspaß im Garten sowie eine vielfältige Auswahl an Zubehör.

Die Geschichte von Kirami begann 2001, also vor 21 Jahren. Die ersten Badefässer wurden aus Schweden importiert, doch schon bald startete das Unternehmen mit seiner eigenen Produktion. Im Jahr 2006 zog die Firma in neue Räumlichkeiten um und die Produktpalette wurde um aus Thermoholz gefertigte Badefässer erweitert. Seinen heutigen, sich über insgesamt 3000 Quadratmeter erstreckenden Produktionsstandort bezog Kirami Anfang 2011. Im darauffolgenden Jahr wurden Badefässer mit einem Innenbecken aus Kunststoff und eine umfassende Auswahl an Wasserpflagemitteln als "Neuzugänge" des Sortiments präsentiert.

Im Jahr 2015 erhielt die Produktpalette weiteren Zuwachs. Die hochwertige Outstanding-Produktlinie setzte den Fokus auf Grills, Feuerstellen und Outdoor-Möbel aus elegantem und robustem Corten-Stahl. Ein ganz neues Terrain wurde 2019 erobert, als Kirami die erste FinVision -Sauna auf den Markt brachte für ein naturnahes Wellnesserlebnis. Aufgrund der großen Nachfrage wurde die Sauna-Kollektion bereits erweitert.

Im Februar 2020 wurde die Kirami AB in Schweden gegründet, und die Zahl der Händler wuchs mit der Aufnahme mehrerer neuer Partner weiter an. Seit dem 28. Mai 2021 ist Kirami auch Teil der Harvia Group.

Kirami liefert seine Produkte nicht nur nach Finnland, sondern der Export spielt ebenso eine große Rolle. Neben den Verbrauchern in den europäischen Ländern können sich nun auch Wellnessfreunde in Japan und in den USA an den Badefässern und Saunen von Kirami erfreuen.

Kiramis Vision ist es, benutzerfreundliche Produkte von höchster Qualität anzubieten, auf die Sie stolz sein können. Alle Badefässer, Mini-Pools und Kirami FinVision -Saunen werden in Handarbeit aus sorgfältig ausgewählten Materialien gefertigt und in der Produktionsstätte Kiramis im westfinnischen Sastamala zusammengebaut.

INHALT

4-7	Produktfamilien
8-9	Wofür Kirami steht
10-11	Hilfsmittel für die Auswahl des Badefasses
12-25	Original
26-31	Comfort
32-35	Premium
36	Das ganze Jahr über Spaß mit dem Badefass
38	Farben und Materialien
40	Öfen
42	Treppen & Getränkehalter
43	Tubbar 2
44	Abdeckungen & Verschlüsse
46	Perfekt durchdachte Details
48-51	Einfache Wasserhygiene
52	Kirami - wegweisend auch bei der Sicherheit
55-61	Kirami FinVision -Sauna
62	Pflege der Sauna
64	Kirami FinVision Experience
66-69	Outstanding

MADE IN +
FINLAND

Kirami - 21 Jahre stimmungsvolle Bade- und Saunamomente

Kirami wird dieses Jahr 21 Jahre alt. Das vergangene Jahr war für uns also ein Jubiläumsjahr. Es war nicht nur ein wichtiger Meilenstein, sondern auch in vielerlei Hinsicht ereignisreich. In mehr als 20 Jahren in der Branche haben wir uns ein hohes Maß an Materialwissen, Fachwissen und Professionalität angeeignet, um qualitativ hochwertige und langlebige Produkte herzustellen, an denen unsere Kunden lange ihre Freude haben.

Die Badefassfavoriten des Jahres 2021 waren das pflegeleichte Modell **Steady** und **Family L**, das sich nach wie vor großer Beliebtheit unter denjenigen erfreut, die von größeren Becken träumen. Auch die kleineren **Tiny**-Modelle waren sofort ein Erfolg. Da Tiny so beliebt ist, haben wir das Produkt noch weiter verbessert. Die neue Form, die optimierte Badeposition und die von anderen Fässern bekannte Bodenisolierung und der Abfluss des Beckens machen Tiny zu einem noch attraktiveren Produkt.

Unsere neuesten Produkte in diesem Katalog sind die **Dippy-Tauchbecken**, die das Saunaerlebnis auf das berühmte "nächste Level" heben. Kiramis Auswahl an Badefässern hält also sicherer als jemals zuvor auch für Ihren Garten das perfekte Produkt in Bezug auf Größe und Ausstattung bereit.

Unsere **BioCool-Wasserpflegeprodukte**, die eine chlorfreie Alternative für sauberes Badewasser bieten, haben bereits Finnland, Schweden, Frankreich, Deutschland und das Vereinigte Königreich im Sturm erobert. Dieses Jahr kommen weitere Länder hinzu.

Aufgrund der starken Nachfrage nach **Kirami FinVision -Saunen** hat sich unsere **Sauna Factory** auf zwei Gebäude ausgedehnt. Unser Angebot hat sich ebenfalls erweitert: Neben der **Kirami FinVision -Sauna Original** gibt es jetzt auch die **Kirami FinVision -Sauna Nordic misty** mit Verdampfer und Infrarot-Option. Bei dieser Sauna ist das Dach bereits fertig montiert und die elektrischen Anschlüsse funktionieren nach dem "Plug and Play"-Prinzip. Beide Modelle sind jetzt auch mit einer Umkleidekabine und entsprechendem Zubehör erhältlich.

Wenn wir über Saunen sprechen, dürfen wir nicht die Saunatextilien und unsere **Kirami FinVision Experience**-Kollektion vergessen, die für unsere Saunen entwickelt wurde, um ein ganzheitliches Saunaerlebnis zu kreieren.

Viel Spaß beim Stöbern in unserem neuen Produktkatalog!



A DIVISION OF
HARVIA GROUP

Original

Kirami Original ist der Inbegriff des authentischen Badefeelings. Die Qualität der ursprünglichen und unverfälschten Badefässer liegt nicht zuletzt in der Auswahl der hochwertigen Materialien und der fachkundigen Herstellung begründet.

Die Original-Produktfamilie hält die perfekte Lösung für Sie bereit - ganz gleich mit wie vielen Personen Sie gerne stimmungsvolle Bademomente erleben möchten. **Hazy** ist eine beliebte Wahl für diejenigen, die zum ersten Mal über die Anschaffung eines Badefasses nachdenken, **Breezy** ist außergewöhnlich pflegeleicht und die **Woody**-Badefässer mit ihrer Holz-Optik sind die perfekte Wahl für alle, die es möglichst naturnah haben möchten. Die neuen **Dippy-Tauchbecken** sind perfekt für eine Abkühlung, etwa nach dem Saunagang. Das im Vergleich zu den anderen Badefässern niedrigere **Chill** ist hervorragend geeignet für Grundstücke mit etwas weniger Platz. Zudem sorgt die entspannte Sitzposition im Becken für ein völlig neues Entspannungserlebnis. Die neu gestalteten **Tiny** und **Woody Tiny** wiederum bieten sich perfekt für zweisame Bademomente an.

Alle Kirami Original-Badefässer sind echte finnische Wertarbeit.

Seiten: 12-25



Premium

Die Produkte der Premium-Serie sind die Flaggschiffe von Kirami. Hier sind Design, Verarbeitung und Benutzerfreundlichkeit eine Klasse für sich. Zur Premium-Produktfamilie zählt etwa das luxuriöse **Pearly**, das auch mit einer außergewöhnlich eleganten Außenverkleidung aus Kupfer erhältlich ist.

Die **Red Cedar Premium**-Badefässer sind ebenfalls Teil der Premium-Serie. Darüber hinaus wird im Laufe des Frühjahrs das komplett neue **Steady Flow**, eine Badefass-Neuheit mit Duschküsten, erhältlich sein.

Die Premium-Produkte sind ein echter Hingucker und machen auch nach Jahren unter schwierigen Witterungsverhältnissen noch immer eine gute Figur.

Alle Kirami Premium-Badefässer sind echte finnische Wertarbeit.

Seiten: 32-35



Comfort

Die Badefässer der Kirami Comfort-Serie stehen für stimmungsvolle Bademomente, ohne dabei zu viel Arbeit zu machen. Die aus Kunststoff gefertigten Modelle sind besonders pflegeleicht und die perfekte Wahl für aktive Nutzer.

Steady, der Verkaufsschlager der Comfort-Serie, ist ideal für all diejenigen, die einen modernen Stil und hohen Komfort schätzen. **Family**-Badefässer gibt es in den passenden Modellvarianten sowohl für kleinere als auch größere Familien. Bei ihrer Entwicklung wurden die Bedürfnisse von Familien mit Kindern, Senioren und Menschen mit körperlichen Einschränkungen in besonderem Maße berücksichtigt: Der Ein- und Ausstieg in das beziehungsweise aus dem Badefass wurde äußerst einfach und sicher gestaltet.

Alle Kirami Comfort-Badefässer sind echte finnische Wertarbeit.

Seiten: 26-31



Kirami FinVision -Sauna

Die **Kirami FinVision -Saunen** sind ein Musterbeispiel für das Ergebnis qualitativ hochwertiger Handwerksarbeit. Das Innere der Sauna wurde sowohl im Hinblick auf die Optik als auch auf die Funktionalität sorgfältig durchdacht. Die gemütliche Atmosphäre zieht alle Entspannungssuchenden in ihren Bann. Dank der großen Glasflächen kommt auch die Natur ganz nah an Sie heran. Praktisch sind die heraushebbaren Saunabänke, die die Reinigung erleichtern. Die **Kirami FinVision -Sauna Original** und unsere neue **Kirami FinVision -Sauna Nordic misty** sind mit verschiedenen Ofenoptionen erhältlich. Für beide Saunen bieten wir eine Umkleidekabine, optional mit Sitzbank, LED-Beleuchtung und Garderobe, an.

Seiten: 55-61



Outstanding

Die Geburt der Outstanding-Produktfamilie war das Ergebnis einer folgerichtigen Entwicklung. Wir wünschten uns langlebige, praktische und optisch ansprechende Produkte für ein genussvolles Leben im Außenbereich. Der **Roasty Boss** ist ein robuster Grill, der auch die anspruchsvollsten Grillmeister zufriedenstellt, insbesondere in Kombination mit der **Iron Monster** Bratplatte. Zusammen bilden sie ein Powerduo, das selbst eine größere Gruppe an hungrigen Gästen satt macht. Der **Roasty Boss Topf** kann auch separat als Feuerstelle genutzt werden für eine stimmungsvolle Atmosphäre am Abend. Zu den weiteren Accessoires gehören die aus patiniertem Leder gefertigte Grillschürze **Leather Patron** und die besonders effektive **Heat It Up-Holzkohle**. Die neueste Erweiterung der Outstanding-Serie ist das **“LET’S EAT OUT“-Kochbuch** von Spitzenkoch Jesse Söderlund, das zahlreiche köstliche Rezepte zum Zubereiten und Genießen im Freien enthält. Das praktische und wirklich vielseitige **Triholdy-Element** aus Cortenstahl kann als Raumteiler, Regal, Brennholzlagerstätte oder sogar als Pflanzschale dienen. Lassen Sie Ihrer Kreativität freien Lauf!

Seiten: 66-69



Kirami FinVision Experience

Der Natur nahe sein und das Leben genießen, das gehört zu allen Kirami-Produkten, einschließlich der **Kirami FinVision Experience**-Produktlinie, die das gesamte Saunaerlebnis abdeckt. Sich besonders angenehm anfühlende Saunaauflagen aus Baumwolle, weiche und großzügig geschnittene Waffelbadetücher sowie stilvolle wie luxuriöse Bademäntel aus 100 % Baumwolle lassen das Saunieren zu einem noch größeren Vergnügen und buchstäblich zu einem Erlebnis werden. Zum Sortiment zählen darüber hinaus ein aus recyceltem Segeltuch gefertigter Kulturbeutel und lustige Badehauben, die sich vor allem für die Nutzung im Badefass anbieten und in verschiedenen Designs erhältlich sind - für jeden Geschmack das Richtige.

Seiten: 64-65



Kirami steht für

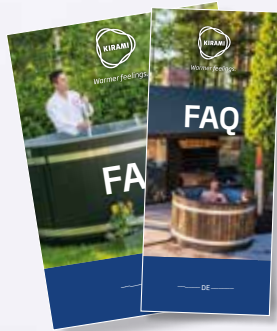

Eine sorgenfreie Anschaffung

- Ein engmaschiges Händlernetzwerk
- Ein breit gefächertes Sortiment
- Die Badefässer lassen sich fast überall aufbauen
- Check von Optik und Platzierung des Fasses vorab mit Hilfe der 3D-App
- Anlieferung an jeden Ort
- Fertig montierte Anlieferung: Der Kunde muss nur noch den Ofen und den Schornstein anbringen
- Leicht verständliche und ausführliche Aufbauanleitung
- Blogartikel und FAQ-Seiten liefern Antworten auf alle Fragen
- Auf der Website lässt sich alles Benötigte zu einem Produktdatenblatt zusammenfassen, das als Hilfsmittel bei der Bestellung verwendet werden kann

Eine sichere Nutzung

- Ein Wärmeschutz ist in allen Schornsteinpaketen enthalten
- Dank des Wärmemantels wird der Ofen nie glühend heiß
- Schutzgitter an den Abflussöffnungen
- Sichere werkseitig eingebaute Beleuchtung
- Produktgarantie
- Für alle Badefässer gibt es robuste und sichere Ein- und Ausstiegshilfen
- Modelle, bei denen die Bedürfnisse von Familien in besonderem Maße berücksichtigt werden
- Zwei verschiedene Arten der Beheizung: Holz und Elektro
- Brandschutzblech und verschleißbare Abdeckungen

Eine einfache Inbetriebnahme

- Stellen Sie das Badefass auf einem ebenen Grund auf (nutzen Sie gegebenenfalls Kieselsteine oder Schutt, um den Untergrund zu begradigen)
- Befestigen Sie den Ofen mit den beiden mitgelieferten Gummischläuchen am Badefass
- Bringen Sie das Abschlussventil an
- Befestigen Sie den Schornstein
- Befüllen Sie das Badefass mit Wasser, heizen Sie es auf und genießen Sie stimmungsvolle Bademomente

Reichhaltiges Zubehör

- Zu sämtlichen Modellen sind passende Abdeckungen, Treppen sowie Getränkehalter erhältlich
- Jede Menge Zubehör wie Nackenstützen, LED-Beleuchtung und Filter

Einfach pflegeleicht

- Das Wasser lässt sich leicht vollständig ablassen
- Einfach sauber zu halten
- Leicht zu reinigender Ofen
- Die Anodenstange schützt den Ofen vor Korrosion und sorgt für dessen lange Lebensdauer
- Der EPS-Boden ist leicht und witterungsbeständig
- Optimierter Wasserverbrauch bei Nutzung von Kiramis eigenen, geprüften und sicheren Wasserpflegemitteln
- Als Außenverkleidung stehen die komplett wartungsfreien Alternativen EcoPlank, EcoStripe, und Copper bereit
- Eine Abdeckung schützt vor Verschmutzungen und hält außerdem das Badewasser warm

Eine verantwortungsvolle Anschaffung

- In Finnland produziert
- Standardisiert
- Ein verantwortungsvoller Produzent
- Eine starke Marke
- Berücksichtigung des gesamten Produktlebenszyklus: Langlebig und recycelbar



Warmer feelings.

+



+



+

Standard
EN 17125

Laden Sie sich die Anwendung im
App Store (Kirami Hot Tub Designer)



oder bei Google Play (Kirami) herunter.



Kirami Hot Tub Designer

Stellen Sie sich Ihr ideales Badefass in der App zusammen und finden Sie heraus, wie es in Ihren Garten passt.

Hilfsmittel zur Auswahl des optimalen Badefasses

Kirami Hot Tub Designer

Kirami Hot Tub Designer macht es Ihnen und Ihrer Familie nicht nur leicht, genau das passende Badefass für Ihre Bedürfnisse zu finden, sondern es macht auch noch jede Menge Spaß.

Lernen Sie das Badefass-Sortiment von Kirami kennen und stellen Sie sich aus den verschiedenen Optionen in Bezug auf Größe und Eigenschaften das ideale Badefass zusammen und fügen Sie einen Ofen hinzu.

Im nächsten Schritt können Sie für das von Ihnen ausgewählte Badefass verfügbare Innen- und Außenmaterialien miteinander vergleichen. Schauen Sie sich verschiedene Alternativen und Kombinationen an und finden Sie auf diese Weise heraus, wie Ihr Badefass am Ende aussehen würde.

Nachdem Sie das passende Badefass und Ihre favorisierten Materialien gefunden haben, können Sie ausprobieren, wie das Fass in seiner zukünftigen Umgebung aus-

sehen würde. Gehen Sie dazu mit Ihrem Smartphone in Ihren Garten oder auf Ihre Terrasse und platzieren Sie das Bild des ausgewählten Fasses auf dem Bildschirm so, dass es sich an seinem angedachten Platz befindet. Machen Sie nun ein Foto. Jetzt können Sie Ihr Vorhaben zum Beispiel sehr anschaulich den anderen Familienmitgliedern präsentieren.

Fügen Sie anschließend noch gewünschtes Zubehör wie etwa Treppen oder Getränkehalter hinzu. Das System wird Ihnen stets zu Ihrer Auswahl passendes Zubehör vorschlagen, so dass nichts schief gehen kann.

Am Ende erhalten Sie eine Zusammenfassung mit allen wichtigen Informationen zu den von Ihnen ausgewählten Produkten. Wenn Sie mit dieser Auswahl zufrieden sind, ergänzen Sie noch Ihre persönlichen Angaben und schicken die Anfrage an uns raus!

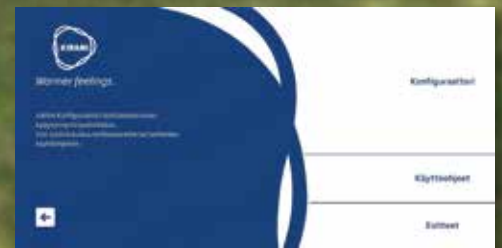
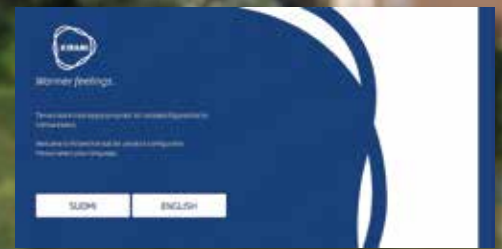

Produktdatenblätter

Ihr ideales Badefass können Sie sich auch auf der Website von Kirami zusammenstellen.

Stöbern Sie auf den Produktseiten der verschiedenen Badefass-Modelle, ermitteln Sie Ihren Favoriten und finden Sie heraus, wie verschiedene Beckenfarben und Außenmaterialien die Optik Ihres Badefasses verändern. Auf jeder einzelnen Produktseite bekommen Sie immer nur die zum jeweiligen Badefass erhältlichen Alternativen präsentiert, so dass es nicht passieren kann, dass Sie beispielsweise einen Ofen oder ein Zubehörteil auswählen, das nicht mit dem von

Ihnen ausgewählten Modell zusammenpasst. Das System stellt zudem sicher, dass alle relevanten Elemente ausgewählt werden, damit eine funktionstüchtige Gesamtheit entsteht.

Wenn Sie mit dem von Ihnen konfigurierten Badefass-Modell und dem Zubehör zufrieden sind, können Sie sich das Produktdatenblatt Ihres zukünftigen Badefasses in Form einer PDF-Datei herunterladen. Drucken Sie das Produktdatenblatt aus, besuchen Sie einen Kirami-Händler in Ihrer Nähe und geben Sie die Bestellung für das Badefass Ihrer Träume auf.

Kirami Original Breezy M Cult-si ST-Coal Black, Light Gray

Original-Modellserie Breezy on helpuvalvetyistä muovista sisältäällä varustettu helpohototusajan perikona. Tämä aikaa kestävä malli soveltuu järkevästi kylpytalojen ja on polkkaistu perinteisellä Breezy M soveltuu kokonaan puolesta kasvotempereelle tai vaikkapa pienemmän kylpytalon kunnossapitoon. Sisäilmaohjelmoin on saatavana lisävarusteena turvavälikäsi LED-valaistus, joka nohoittaa tuotaa oman värin sein. Täntäällä abbaasen värikäsi asennettavat LED-valot tuovat häilyvyyden tojen kylpytalon saamattomia tunnelmia.

Lämmitinmää on ukkupoitinen ja hämään säilytinen Cult-si kamina, joka soveltuu pienten ataaen lämmitteeseen. Valmistettu korkealaatuisesta, erittäin hyvin lämpöä säilyttävästä muovimateriaalista. Ulkokuosma mustaa häien säilyttävästä kestävällä käsittely suomalainen kuusipaneeli, joka säilyy pitkään hyvin näkönsä. Sisätilään asetettiin alaa "happosavonmyy" heimon loppukautava vaaleanharmaa. Ajojan ja trendidä hämää väri on tyylidä ja monen puutarhan kutsuuna.

Tynnyrin halkaisija on 170 cm, vesitilavuus 1540 litraa ja se soveltuu 4-6 henkilöille. Pääryn kuukappelo on 142 kg, CULT-si-kaminan bruttopeso on 36 kg ja vesien säilytysohjeet 22 kg.

Tekniset ohjeet

TILAVUUS (HENKILÖÄ)	4-6
TÄYTYÖTILAVUUS	1060
VESTITILAVUUS	1540 l
ULKOHALKAISUJA	170 cm
KORKEUS (ALLAS)	110 cm
SYVYYS	91 cm
PAINO	142 kg
TUOTTEEN PITUUS	258 cm
TUOTTEEN LEVEYS	170 cm
TUOTEKODI	OBGST1900CULTS-CB

Kamina: Cult-si
Ulkoväri: ST-Coal Black
Sisäväri: Light Gray

9,7 kg
40 cm
49 cm
62 cm
3019

645035755249

645035751185

Läpivirtaus: Muovinyrjäfin

www.kirami.fi



FAQ, Blogs und Videos

Wer sich ein Kirami-Badefass gekauft hat, wird mit seinen möglicherweise aufkommenden Fragen niemals alleine gelassen. Wir bieten Ihnen Antworten, Anleitungen und Tipps zu praktisch sämtlichen möglicherweise auftretenden Situationen.

Der Link zum FAQ-Bereich ("Frequently asked questions" = häufig gestellte Fragen) findet sich auf nahezu jeder Unterseite der Kirami-Website. Ganz gleich, ob Sie Fragen zum Transport und Aufbau des Badefasses haben oder etwas zu den Themen Aufheizen, Wasserhygiene oder Einlagern im Winter wissen möchten, im FAQ-Bereich wird alles umfassend behandelt. Häufig gibt es ergänzend zu den Texten anschauliche Videos.

Auf dem Kirami-Blog veröffentlichten wir vielfältige Beiträge von Kundengeschichten über die Präsentation von Neuheiten bis hin zur tiefgehenden Behandlung von Themen, die für Nutzer von Badefässern interessant sind. Finden Sie auf dem Blog jede Menge hervorragender Tipps, die Ihre Bademomente noch ein wenig genussvoller werden lassen.

In der Kategorie "Gebrauchsanweisungen" auf unserer Website haben wir sowohl nützliche "How-to"-Anleitungsvideos als auch stimmungsvolle "Feeling"-Videos für Sie zusammengestellt. Die anschaulichen und klar strukturierten Anleitungsvideos bieten Ihnen Hilfestellung beim Aufbau und bei der Nutzung des Badefasses. Wir haben alles bedacht, damit Sie eine möglichst angenehme gemeinsame Zeit mit Ihrem Kirami-Badefass haben werden.





Original

*Chill - fix beheizt,
für maximale Entspannung*





Chill

M
 3-4

Unser Modell Chill steht für eine völlig neuartige Badefass-Erfahrung. Die niedrig angelegte Sitzbank ermöglicht es Ihnen, auf eine nie dagewesene Art zu entspannen, während die bequeme, zurückgelehnte Sitzposition den Erwachsenen perfekte Relaxingmomente garantiert. Die Kids hingegen werden es lieben, in diesem Hot Tub im Wasser herumzutoben. Das flache Becken hat ein elegantes, schlankes Design und einen stabilen Rand. Das Chill-Badefass ist ideal für kleine Gärten, da es mühelos durch ein schmales Tor oder eine Tür getragen werden kann. Das geringe Fassungsvermögen sorgt für eine schnelle Befüllung und einen niedrigen Brennholzverbrauch.

Außenfarbe:

Innenfarbe:



Q: Was für einen Untergrund/Fundament benötigt ein Badefass?

A: Es sollte sich um einen ebenen Untergrund handeln, der das Gesamtgewicht des Badefasses sicher trägt. Der Boden kann z.B. mit Kies geebnet werden. Wünschen Sie eine festere Oberfläche, können Sie ein Fundament aus Beton gießen oder Fliesen auslegen. Die Umgebung des Badefasses sollte außerdem von Pflanzen freigehalten werden. Lesen Sie aufmerksam die Gebrauchsanweisung!

	M
VOLUMEN	1170 l
MINDESTWASSER-KAPAZITÄT	490 l
OFEN	MICU
DURCHMESSER	170 cm
TIEFE	65 cm
HÖHE	80 cm
SITZBANK	eingebaut, umlaufend, 5 cm hoch
GEWICHT	Gewicht des abgebildeten Badefasses 70 kg*
WASSERABLAUF	2 1/2" Innengewinde + Schlauchanschluss 38 mm
SCHORNSTEIN	Ø 120 mm, 1,5 m + Regenhaube
HITZESCHUTZ	1 m
GEEIGNETE DECKEL	Kunststoffdeckel / Isolierdeckel

*Gewicht des Badefasses ohne Ofen und Schornstein. Das jeweilige Gewicht der Schornsteine und Öfen finden Sie auf den Seiten 40-41.



Original

Breezy - eine sichere Wahl





Breezy

M
 4-6

Das zu unserer Original-Serie zählende Breezy mit seiner einfarbigen Kunststoff-Innenwanne ist der Inbegriff der Pflegeleichtigkeit. Das Badefass ist optional mit einer sicheren LED-Beleuchtung erhältlich, die das Becken in seiner eigenen Farbe erstrahlen lässt. Dieses zeitlose Modell eignet sich für jede Art der Nutzung und ist stets eine sichere Wahl. Das Breezy M hat die perfekte Größe für eine durchschnittlich große Familie oder eine kleine abendliche Baderunde unter Freunden.

Außenfarbe:

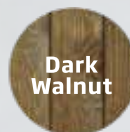

Innenfarbe:



	M
VOLUMEN	1540 l
MINDESTWASSER-KAPAZITÄT	650 l
OFEN	CULT
DURCHMESSER	170 cm
TIEFE	91 cm
HÖHE	110 cm
SITZBANK	In Innenbecken integriert, umlaufend
GEWICHT	Gewicht des abgebildeten Badefasses 94 kg*
WASSERABLAUF	2 1/2" Innengewinde + Schlauchanschluss 38 mm
SCHORNSTEIN	Ø 120 mm, 1,5 m + Regenhaube
HITZESCHUTZ	1 m
GEEIGNETE DECKEL	Kunststoffdeckel / Isolierdeckel

*Gewicht des Badefasses ohne Ofen und Schornstein. Das jeweilige Gewicht der Schornsteine und Öfen finden Sie auf den Seiten 40-41.



Original

*Das elegante Hazy macht
überall eine gute Figur*



Hazy

M

4-6

Ein Badefass, das Ihnen Leichtigkeit, Komfort und modernen Stil bietet. Das Hazy ist mit dem beliebten Steady verwandt. Wir haben Hazy von seinen Eigenschaften her so zusammengestellt, dass es zu einer sicheren Wahl beispielsweise für all diejenigen wird, die über den allerersten Kauf eines Badefasses nachdenken. Wenn Sie ein unkompliziertes und schnörkelloses Badefass haben möchten, das dennoch komfortabel und nutzerfreundlich ist, bekommen Sie mit Hazy das richtige Modell. Die Sitzerrhöhung erleichtert das Einsteigen in das Badefass, an die Ecken der Sitzbank können Sie Ihren Rücken anlehnen und die Sitzbank dient auch als Armlehne. Die glatte und helle Kunststoffinnenwanne ermöglicht die Installation einer sicheren LED-Beleuchtung, die als Zubehör erhältlich ist. Der externe Ofen CULT-si kommt in grauer Optik daher. Die Außenverkleidung besteht aus langlebigen, dunkelbraun oder schwarz gebeizten Fichtenpaneelen aus Finnland. Als Innenfarbe wurde ein in vielfältige Umgebungen passendes, durchscheinendes Grau gewählt.



	M
VOLUMEN	1420 l
MINDESTWASSER-KAPAZITÄT	600 l
OFEN	CULT
DURCHMESSER	170 cm
TIEFE	90 cm
HÖHE	107 cm
SITZBANK	In Innenbecken integriert, umlaufend
GEWICHT	Gewicht des abgebildeten Badefasses 79 kg*
WASSERABLAUF	2 1/2" Innengewinde + Schlauchanschluss 38 mm
SCHORNSTEIN	Ø 120 mm, 1,5 m + Regenhaube
HITZESCHUTZ	1 m
GEEIGNETE DECKEL	Kunststoffdeckel / Isolierdeckel

*Gewicht des Badefasses ohne Ofen und Schornstein. Das jeweilige Gewicht der Schornsteine und Öfen finden Sie auf den Seiten 40-41.



Original

*Kompakte Größe,
riesiger Badespaß
- Tiny und Woody Tiny*



**Modell-
optimierung
2022**

Tiny

Die ovale Form des zu unserer Original-Produktfamilie gehörenden Tiny wurde neu gestaltet. Das Badefass präsentiert sich nun noch schlanker und die Badeposition wurde verbessert. Dieses pflegeleichte, elegante Modell mit Innenbecken verfügt über zwei konturierte Sitze und ist ideal für die Nutzung alleine oder zu zweit. Das geringe Gewicht und seine überschaubare Größe erleichtern den Aufbau des Badefasses sowohl in kleinen Gärten als auch auf Terrassen. Das schnelle Aufheizen und die geringe Wasserkapazität des Tiny sorgen selbst an arbeitsreichen Wochentagen für luxuriöse Entspannungsmomente am Abend. Als Zubehör für das Badefass ist eine sichere, werkseitig installierte LED-Beleuchtung erhältlich, welche die Farbe des Beckens optimal zur Geltung bringt und an dunklen Abenden für eine zauberhafte Badeatmosphäre sorgt.



Außenfarbe:



Innenfarbe:



	S
VOLUMEN	690 l
MINDESTWASSER-KAPAZITÄT	475 l
OFEN	MICU
DURCHMESSER	Länge 202 cm, innere Länge 193 cm
TIEFE	73 cm
HÖHE	87 cm
ÄUSSERE BREITE	90,5 cm
INNERE BREITE	57 cm-69 cm
SITZBANK	ein geformter Sitz an jedem Ende des Beckens
GEWICHT	50 kg*
WASSERABLAUF	1" Innengewinde + Schlauchanschluss 32 mm
SCHORNSTEIN	Ø 120 mm, 1,5 m + Regenhaube
HITZESCHUTZ	1 m
GEEIGNETE DECKEL	Isolierdeckel

Woody Tiny



Woody Tiny bereichert Ihre Bademomente mit dem ursprünglichen Gefühl von echtem Holz - in kompakteren Abmessungen. Woody Tiny ist das kleinste aus Massivholz gefertigte Badefass unseres Sortiments und eignet sich für kleine, schnuckelige Gärten und Terrassen gleichermaßen. Seine Größe und die neue Form des Badefasses machen Woody Tiny zur idealen Lösung für Paare oder Situationen, in denen der Wasserverbrauch auf ein Minimum reduziert werden soll. Das schnelle Aufheizen und eine geringe Wasserfüllmenge ermöglichen es Ihnen, sich selbst an den geschäftigsten Abenden zu entspannen. Das Woody Tiny bietet alles, was Sie für ein großartiges Badefasserlebnis mit holzbefeuertem Ofen brauchen. Neben dem aus Thermoholz gefertigten Woody Tiny aus der Original-Serie ist auch ein Premium-Modell aus Red Cedar erhältlich.



Materialien:



	ORIGINAL WOODY TINY(TW)	PREMIUM WOODY TINY (RC)
VOLUMEN	760 l	760 l
MINDESTWASSER-KAPAZITÄT	580 l	580 l
OFEN	MICU	MICU
LÄNGE	170 cm	170 cm
TIEFE	85 cm	85 cm
HÖHE	98 cm	98 cm
BREITE	71,5 cm	71,5 cm
SITZBANK	2 Bretter an jedem Ende des Beckens	2 Bretter an jedem Ende des Beckens
GEWICHT	100 kg*	90 kg*
WASSERABLAUF	1 1/2" Kugelventil + Schlauchanschluss 38 mm	1 1/2" Kugelventil + Schlauchanschluss 38 mm
SCHORNSTEIN	Ø 120 mm, 1,5 m + Regenhaube	Ø 120 mm, 1,5 m + Regenhaube
HITZESCHUTZ	1 m	1 m
GEEIGNETE DECKEL	Isolierdeckel	Isolierdeckel

*Gewicht des Badefasses ohne Ofen und Schornstein. Das jeweilige Gewicht der Schornsteine und Öfen finden Sie auf den Seiten 40-41.



Original

*Im Tiny Dippy kühlen Sie
sich immer in bester Gesellschaft ab
- alleine oder zu zweit*

Tiny Dippy

Wir haben zahlreiche Anfragen erhalten, ob wir nicht auch Badefässer ohne Ofen anbieten könnten. Da wir immer auf die Anregungen unsere Kunden hören, haben wir beschlossen, eine neue Kollektion von so genannten Tauchbecken einzuführen. Ein Tauchbecken ist ein schöner Ort, um sich zum Beispiel zwischen zwei Saunagängen zu entspannen oder sich an einem heißen Sommertag im kühlen Wasser zu erfrischen. Es ist auch die perfekte Option für diejenigen, die von einem Bad im eiskalten Wasser träumen. Das Modell Tiny Dippy hat dieselben Abmessungen und Eigenschaften wie die Ausführung mit Ofen, jedoch ohne Ofen und die dadurch erforderlichen Durchführungen.



Außenfarbe:



Innenfarbe:



	S
VOLUMEN	615 l
MINDESTWASSER-KAPAZITÄT	315 l
LÄNGE	170 cm
TIEFE	83 cm
HÖHE	98 cm
BREITE	71,5 cm
SITZBANK	Ein geformter Sitz an jedem Ende des Beckens
GEWICHT	50 kg*
WASSERABLAUF	2 1/2" Innengewinde + Schlauchanschluss 38 mm
GEEIGNETE DECKEL	Isolierdeckel

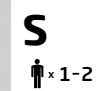

Woody Tiny Dippy

Wäre es nicht herrlich, sich an einem heißen Sommertag im kühlen Tauchbecken zu erfrischen, zwischen den Saunagängen Abkühlung zu finden oder den Nervenkitzel eines Bades im eiskalten Wasser außerhalb des Winters zu erleben? Das Tauchbecken von Kirami ist die perfekte Wahl. Das Woody Tiny Dippy ist übrigens das gleiche elegante und stilvolle Becken wie das Woody Tiny mit Ofen, nur ohne die Heizfunktion, also den Ofen. Relaxen Sie alleine oder zu zweit!



Materialien:

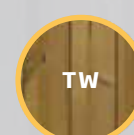

	ORIGINAL WOODY TINY (TW)	PREMIUM WOODY TINY (RC)
VOLUMEN	760 l	760 l
MINDESTWASSER-KAPAZITÄT	580 l	580 l
LÄNGE	170 cm	170 cm
TIEFE	85 cm	85 cm
HÖHE	98 cm	98 cm
BREITE	71,5 cm	71,5 cm
SITZBANK	2 Bretter an jedem Ende des Beckens	2 Bretter an jedem Ende des Beckens
GEWICHT	100 kg*	90 kg*
WASSERABLAUF	1 1/2" Kugelventil + Schlauchanschluss 38 mm	1 1/2" Kugelventil + Schlauchanschluss 38 mm
GEEIGNETE DECKEL	Isolierdeckel	Isolierdeckel



Original

*Das beruhigende Woody für die
Erholung nach einem hektischen Tag*



Original Woody

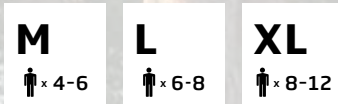

Die aus Thermoholz gefertigten Original Woody-Badefässer sorgen durch ihre ursprüngliche Optik für eine besondere Nähe zur Natur und eine authentische Atmosphäre. Diese Modelle bieten Ihnen mit unterschiedlichen Öfen eine tolle Auswahl, vom herkömmlichen Innenofen SUB bis hin zum äußerst leistungsstarken Ofen TUBE. Das breite Sortiment der Produktreihe macht es Ihnen einfach, das richtige Modell für Ihren Garten zu finden.



Materialien:



Premium Woody



Die Woody Premium-Badefässer werden aus roter Zeder gefertigt - ein Material, das dem Baderlebnis eine authentische, natürliche Atmosphäre verleiht. Bei dem verwendeten Holz handelt es sich um leichtes, aber fäulnisbeständiges Material der Spitzenklasse. Die hochwertige Verarbeitung der Woody Premium-Badefässer bringt einen Hauch von Luxus zu Ihnen nach Hause, und der hocheffektive TUBE-Ofen krönt alles.



Materialien:



	M	L	XL
VOLUMEN	1860 l	2600 l	3180 l
MINDESTWASSERKAPAZITÄT	1460 l	2060 l	2800 l
OFEN	SUB/CUBE/TUBE	SUB/CUBE/TUBE	TUBE
DURCHMESSER	170 cm	200 cm	220 cm
TIEFE	95 cm	95 cm	95 cm
HÖHE	108 cm	108 cm	108 cm
SITZBANK	2 umlaufende Bretter	2 umlaufende Bretter	2 umlaufende Bretter
GEWICHT	140 kg*	160 kg*	180 kg*
WASSERABLAUF	1 1/2" Kugelventil + Schlauchanschluss 38 mm	1 1/2" Kugelventil + Schlauchanschluss 38 mm	1 1/2" Kugelventil + Schlauchanschluss 38 mm
SCHORNSTEIN	Ø 150 mm, 2 m + Regenhaube	Ø 150 mm, 2 m + Regenhaube	Ø 150 mm, 2 m + Regenhaube
HITZESCHUTZ	1 m	1 m	1 m
GEEIGNETE DECKEL	Kunststoffdeckel / Isolierdeckel	Isolierdeckel	Isolierdeckel

	M	L
VOLUMEN	1860 l	2600 l
MINDESTWASSERKAPAZITÄT	1460 l	2060 l
OFEN	CUBE/TUBE	CUBE/TUBE
DURCHMESSER	170 cm	200 cm
TIEFE	95 cm	95 cm
HÖHE	108 cm	108 cm
SITZBANK	2 umlaufende Bretter	2 umlaufende Bretter
GEWICHT	120 kg*	140 kg*
WASSERABLAUF	1 1/2" Kugelventil + Schlauchanschluss 38 mm	1 1/2" Kugelventil + Schlauchanschluss 38 mm
SCHORNSTEIN	Ø 150 mm, 2 m + Regenhaube	Ø 150 mm, 2 m + Regenhaube
HITZESCHUTZ	1 m	1 m
GEEIGNETE DECKEL	Kunststoffdeckel / Isolierdeckel	Isolierdeckel

*Gewicht des Badefasses ohne Ofen und Schornstein. Das jeweilige Gewicht der Schornsteine und Öfen finden Sie auf den Seiten 40-41.



Original

*Das Woody Dippy bietet Abkühlung und
das authentische Gefühl von Holz*



Original Woody Dippy

M

♣ x 4-6

Das Woody Dippy ist auch ohne Ofen und die dadurch erforderlichen Durchführungen erhältlich. Es dient dann als erfrischendes Tauchbecken, in das Sie an einem heißen Sommertag oder zwischen und nach den Saunagängen eintauchen können. Es bietet außerdem das ganze Jahr über die Möglichkeit des Badens im eiskalten Wasser mitsamt all der positiven Auswirkungen auf Ihre Gesundheit dadurch. Für Sportler sind kalte Bäder eine weithin anerkannte Methode, um sich von Anstrengungen zu regenerieren. Das Woody Dippy aus der Original-Serie ist aus Thermoholz gefertigt.

Materialien:



	M
VOLUMEN	1860 l
MINDESTWASSER-KAPAZITÄT	1460 l
DURCHMESSER	170 cm
TIEFE	95 cm
HÖHE	108 cm
SITZBANK	2 umlaufende Bretter
GEWICHT	140 kg
WASSERABLAUF	1 1/2" Kugelventil + Schlauchanschluss 38 mm
GEEIGNETE DECKEL	Kunststoffdeckel / Isolierdeckel

Premium Woody Dippy

M

♣ x 4-6

Das zur Premium-Produktfamilie gehörende Woody Dippy ist ansonsten baugleich mit dem Original Woody Dippy, ist aber aus wunderschönem und luxuriösem Red Cedar gefertigt. Das hervorragend verarbeitete Premium Woody Dippy verspricht Ihnen außergewöhnliche Bademomente umgeben vom authentischen Ambiente von Holz und einem Gefühl von Luxus.

Materialien:



	M
VOLUMEN	1860 l
MINDESTWASSER-KAPAZITÄT	1460 l
DURCHMESSER	170 cm
TIEFE	95 cm
HÖHE	108 cm
SITZBANK	2 umlaufende Bretter
GEWICHT	120 kg
WASSERABLAUF	1 1/2" Kugelventil + Schlauchanschluss 38 mm
GEEIGNETE DECKEL	Kunststoffdeckel / Isolierdeckel



Comfort

*Family M -
praktisch und komfortabel*



Family M

M
x 3-5

Bei der Entwicklung des Family-Badefasses wurden die Bedürfnisse von Kindern, Senioren und Menschen mit körperlichen Einschränkungen berücksichtigt. Neben der Benutzerfreundlichkeit wurde der Fokus in besonderem Maße auf die Sicherheit gelegt. Die Sitzbank im Inneren des Hot Tubs erleichtert den Einstieg und sorgt dafür, dass auch Kinder und kleinere Menschen ein rundum gelungenes und relaxtes Badeerlebnis genießen können.

Außenfarbe:

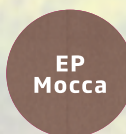
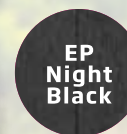

Innenfarbe:



	M
VOLUMEN	1370 l
MINDESTWASSER-KAPAZITÄT	590 l
OFEN	CULT / MACU
DURCHMESSER	170 cm
TIEFE	91 cm
HÖHE	110 cm
SITZBANK	In Innenbecken integriert, umlaufend
GEWICHT	Gewicht des abgebildeten Badefasses 85 kg*
WASSERABLAUF	2 1/2" Innengewinde + Schlauchanschluss 38 mm
SCHORNSTEIN	Ø 120 mm, 1,5 m + Regenhaube
HITZESCHUTZ	1 m
GEEIGNETE DECKEL	Kunststoffdeckel / Isolierdeckel

*Gewicht des Badefasses ohne Ofen und Schornstein. Das jeweilige Gewicht der Schornsteine und Öfen finden Sie auf den Seiten 40-41.



Comfort

Family L - Badespaß für Familien aller Größen



F: Wie kann ich das Badefass bewegen?

A: In der Regel wird das Badefass so ausgeliefert, dass sich sämtliches Zubehör darin befindet, so dass das Gesamtgewicht auf mehr als 200 Kilo steigen kann. Das Becken selbst ist eher leicht. Wenn Sie den Ofen und die restlichen losen Teile aus der Verpackung nehmen, bleibt ein Restgewicht, das je nach Modell zwischen 100-160 kg beträgt. So gelingt es, das Badefass mit 3-4 Personen zu tragen.

**PUBLIKUMS-
LIEBLING**

Family L

L
♂ x 6-8

Zu den Highlights der Comfort-Serie zählt das Badefass Family L, welches auch größeren Gruppen Platz bietet. Hinsichtlich seiner Eigenschaften ist das Badefass ebenso nutzerfreundlich wie das Family M. Der Badezuber bietet eine samtweiche blaue, beige oder graue Innenfläche und für die Außenverkleidung stehen mehrere Farb- und Materialalternativen zur Verfügung. Die TUBE- und CUBE-Öfen stellen ein effizientes und schnelles Aufheizen sicher.

Außenfarbe:



Coal
Black



TW



RC



EP
Mocca



EP
Night
Black

Innenfarbe:



Stone
Grey



Soft
Beige



Ocean
Blue



	L
VOLUMEN	1930 l
MINDESTWASSER-KAPAZITÄT	722 / 1050 l
OFEN	CUBE / TUBE
DURCHMESSER	200 cm
TIEFE	91 cm
HÖHE	110 cm
SITZBANK	In Innenbecken integriert, umlaufend
GEWICHT	Gewicht des abgebildeten Badefasses 140 kg*
WASSERABLAUF	2 1/2" Innengewinde + Schlauchanschluss 38 mm
SCHORNSTEIN	Ø 150 mm, 2 m + Regenhaube
HITZESCHUTZ	1 m
GEEIGNETE DECKEL	Isolierdeckel

*Gewicht des Badefasses ohne Ofen und Schornstein. Das jeweilige Gewicht der Schornsteine und Öfen finden Sie auf den Seiten 40-41.



Comfort

Für unbekümmerte Genussmomente: das pflegeleichte Steady

F: Kann ich ein Badefass auch im Winter benutzen?

A: Sie können Ihr Badefass im Winter ganz normal benutzen, solange Sie sich um das Aufheizen des Badewassers und die Entleerung des Badefasses nach der Nutzung kümmern. Beachten Sie auch, dass aus dem Badefass herausspritzendes Wasser die Gefahr des Ausrutschens verursachen kann.

Wir arbeiten mit Schauspieler Ville Haapasalo zusammen.

**PUBLIKUMS-
LIEBLING**

Steady

M
4-6

Die Badefässer der Comfort-Serie bieten allen nach Unbeschwertheit strebenden Badenden Komfort und einen modernen Stil. Die spezielle Formgebung der Sitzbank des Steady-Badefasses erleichtert das Ein- und Aussteigen. Neben den bekannten Oberflächenmaterialien ist Steady auch mit einer wartungsfreien EcoPlank-Außenverkleidung erhältlich. Die glatten und lichtdurchlässigen Kunststoffoberflächen des Beckens ermöglichen die Installation der sicheren LED-Beleuchtung von Kirami bei allen Steady-Modellen mit ihren unterschiedlichen Farboptionen.

Außenfarbe:

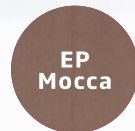
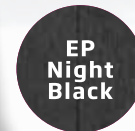
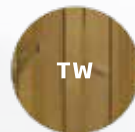

Innenfarbe:



	M
VOLUMEN	1420 l
MINDESTWASSER-KAPAZITÄT	600 l
OFEN	MACU / CUBE
DURCHMESSER	170 cm
TIEFE	90 cm
HÖHE	107 cm
SITZBANK	In Innenbecken integriert, umlaufend
GEWICHT	Gewicht des abgebildeten Badefasses 92 kg*
WASSERABLAUF	2 1/2" Innengewinde + Schlauchanschluss 38 mm
SCHORNSTEIN	Ø 150 mm, 2 m + Regenhaube
HITZESCHUTZ	1 m
GEEIGNETE DECKEL	Kunststoffdeckel / Isolierdeckel

*Gewicht des Badefasses ohne Ofen und Schornstein. Das jeweilige Gewicht der Schornsteine und Öfen finden Sie auf den Seiten 40-41.



Premium

*Pearly - gleichermaßen luxuriöser wie
langlebiger Hingucker*



Pearly

M
 x 4-6

Das Premium Pearly ist die beste Wahl für alle, die Wert auf Qualität legen und unbeschwerte Bademomente genießen möchten. Das champagnerfarbene Innenbecken aus ABS-Acryl mit seiner glänzenden Oberfläche ist das absolute Nonplusultra in diesem Bereich. Als Außenverkleidung steht außerdem elegantes Kupfer zur Auswahl, welches den Formen des Badefasses schmeichelt, wartungsfrei ist und auch nach Jahren eine stilvolle und hochwertige Optik garantiert.

Außenfarbe:

Innenfarbe:



Kupfer patiniert mit der Zeit zu einer eleganten grünlichen Farbe

	M
VOLUMEN	1420 l
MINDESTWASSER-KAPAZITÄT	600 l
OFEN	CUBE
DURCHMESSER	172 cm
TIEFE	90 cm
HÖHE	107 cm
SITZBANK	In Innenbecken integriert, umlaufend
GEWICHT	Gewicht des abgebildeten Badefasses 70 kg*
WASSERABLAUF	2 1/2" Innengewinde + Schlauchanschluss 38 mm
SCHORNSTEIN	Ø 150 mm, 2 m + Regenhaube
HITZESCHUTZ	1 m
GEEIGNETE DECKEL	Isolierdeckel

*Gewicht des Badefasses ohne Ofen und Schornstein. Das jeweilige Gewicht der Schornsteine und Öfen finden Sie auf den Seiten 40-41.



Premium

Steady Flow - let your mind flow



Steady Flow

Eine Neuheit der Premium-Serie ist das Steady Flow -Becken. Das Steady Flow ist mit einem effizienten Filtersystem und einem elektrischen Heizelement zur Aufrechterhaltung der Wassertemperatur ausgestattet. Die wohltuenden Hydrotherapiedüsen Water Jets an einer Wand des Beckens, gleich bei der Sitzgelegenheit, streicheln sanft Ihre Rückenmuskulatur und Haut und sorgen für ein himmlisches Gefühl der Entspannung. In diesem Becken, wie auch in allen anderen Kirami-Badefässern, können Sie die Nähe zur Natur ohne ständig wechselnde farbige Lichter und störende, laute Geräusche genießen. Auf diese Weise kommt die Umgebung, etwa die Schönheit Ihres Gartens, selbst zur Geltung und alle Badenden können in Ruhe entspannen. Könnte das Leben noch besser sein?



**COMING
SOON**

Genießen Sie Ihr Badefass
das ganze Jahr über



Der Sommer ist natürlich die ideale Jahreszeit, um im Badefass zu entspannen, aber Sie können es auch im Winter nutzen. Weihnachten und Neujahr können zum Beispiel großartige Anlässe sein, um die Wärme Ihres Badefasses zu genießen. Für die Benutzung eines Badefasses gibt es keine Frostgrenze.

Das Beheizen eines modernen Badefasses mit externem Ofen ist im Winter keine größere Herausforderung als im Sommer. Das Becken wird wie üblich mit Wasser gefüllt, Holz und Anzünder werden in den Feuerraum gelegt und dann das Feuer entfacht.

Je nachdem, wie sich die Temperaturen darstellen, kann das Aufheizen eine halbe bis eine Stunde länger dauern als im Sommer. Berücksichtigen Sie die Auswirkung der Anfangstemperatur des Wassers. Wenn dies zum Beispiel eiskalt ist, dauert es entsprechend länger.

Während des Aufheizens sollte das Becken mit einer Abdeckung versehen werden, um Wärmeverluste zu vermeiden. Rühren Sie das Wasser gelegentlich um, damit die Wärme gleichmäßig verteilt wird.

Stellen Sie das Badefass in einem angemessenen Abstand zum Haus oder zur Sauna auf, damit die Badegäste keine langen Wege zwischen dem kalten Becken und dem Innenbereich zurücklegen müssen. Es ist eine gute Idee, Schuhwerk zu wählen, das nässebeständig ist. Ein Bademantel kann einen gewissen Schutz gegen die Kälte bieten. Wenn Sie im Badefass sitzen, ist es empfehlenswert, eine Mütze oder Badehaube zu tragen: Die Kopfbedeckung schützt vor dem aufsteigenden Wasserdampf, der den Kopf auskühlen kann.

Nach dem Gebrauch ist es ratsam, das Badefass sofort zu entleeren, um das Einfrieren von frostempfindlichen Teilen wie dem Schornstein und dem Abflussrohr zu vermeiden. Vergewissern Sie sich jedoch zunächst, dass nicht einmal Glut im Ofen zurückgeblieben ist. Denn bei einem leeren Badefass ist selbst die Glut heiß genug, um das Innere des Ofens zu beschädigen.

Nach dem Entleeren führen Sie einfach die normalen Reinigungsvorgänge durch: Durchspülen, Asche aus dem Feuerraum entfernen und die Abdeckung wieder aufsetzen. So kann das Fass auf seine nächste Nutzung warten.



Farben und Materialien

Zu den Vorteilen der Kunststoff-Badefässer zählen Hygiene und Elastizität. Schmutz und Unreinheiten sind leicht von der glatten Innenfläche zu entfernen. Selbst nach Jahren der Nutzung blättert an den Oberflächen nichts ab. Die Innenflächen sind praktisch wartungsfrei und nutzen sich kaum ab, so dass das Badefass Jahr für Jahr sauber und ordentlich bleibt.

Kiramis Kunststoff-Badefässer werden entweder aus LDPE (Low-Density Polyethylene) oder HDPE (High-Density Polyethylene) hergestellt. LDPE- und HDPE-Kunststoffe werden in der Lebensmittelindustrie verwendet, sie sind recycelbar und UV-beständig. Von beiden Kunststoffarten sind verschiedene Farbvarianten erhältlich.

Kiramis Außenfarben:

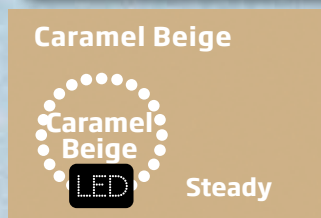
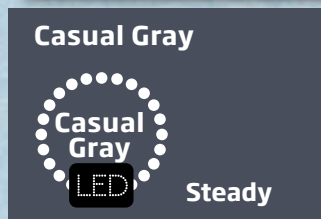
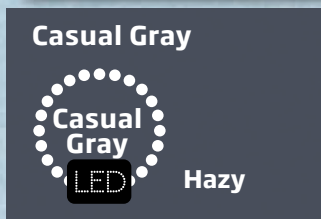

Polar Blue

Das frische, lichtdurchlässige Blau beruhigt das Gemüt in der Hektik des Alltags.

Soft Beige

Das lichtdurchlässige, golden schimmernde Beige ist eine neutrale und elegante, samtig glatte Farboption.

Die tatsächlichen Farben können von den Mustern abweichen.

Light Gray

Das zart lichtdurchlässige, golden schimmernde und samtig glatte Hellgrau ist gleichermaßen trendy wie zeitlos. Geeignet für die unterschiedlichsten Umgebungen.



Für die mit diesem Zeichen versehenen Farben können Sie als Sonderausstattung LED-Beleuchtung wählen.

Ocean Blue

Eine samtig glatte, ozeanblaue und golden schimmernde Farboption mit lichtdurchlässiger Oberfläche.

Casual Gray

Das lichtdurchlässige Grau ist stets eine elegante und ästhetische Farbalternative. Fügt sich harmonisch in die unterschiedlichsten Umgebungen ein.

Caramel Beige

Das Beige mit einer Nuance Karamell ist eine sanft lichtdurchlässige Farbe, welche die Ruhe der Natur betont.

Stone Gray

Das sanfte und lebendige Grau fügt sich wunderbar in jede Umgebung ein und verkörpert zeitlose Eleganz.

Champagne

Ein klarer und festlich glänzender Champagnerfarbton für stilvolle und unvergessliche Bademomente.

Kiramis Außenfarben und Materialien:



EcoPlank (EP)

Beständiges und wartungsfreies Paneel aus recyceltem Kunststoff mit homogener Oberfläche.

EcoStripes (ES)

Beständiges und wartungsfreies Paneel aus recyceltem Kunststoff mit gerillter Oberfläche.

Bunt Fichte (ST)

Gebeiztes Fichtenpaneel. Die Farbgebung bleibt lange schön. Wir empfehlen, einmal im Jahr zu beizen.

Thermoholz (TW)

Das wärmebehandelte massive Kiefernholz, das eine ursprüngliche und echte, naturbezogene Stimmung erzeugt, verfügt über einen warmen braunen Farbton. Thermoholz ist formstabil, fäulnisresistent und harzfrei.

Rote Zeder (RC)

Das nuancenreiche, nahezu astfreie Holz ist sehr schön anzusehen und verfärbt sich mit der Zeit zu einem gleichmäßigeren Grau. Wetterbeständig, stabil, enthält antibakteriell wirkende ätherische Öle, natürlich ökologisch.

Kupfer (ME)

Nutzerfreundliches und wartungsfreies Material, das mit der Zeit mit einer stilvollen grünen Patina überzogen wird.

Öfen

Alle Kirami-Öfen werden aus hochwertigem, sehr gut Wärme leitendem, meerwasserfestem AlMg3-Aluminium hergestellt. Wir unterziehen jeden aus der Produktion kommenden Ofen einer sorgfältigen Druckprüfung, bevor er in den Verkauf geht. Die Öfen funktionieren nach dem Prinzip der Schwerkraftzirkulation. Sobald das Wasser aufgeheizt wird, steigt es nach oben und beginnt im Inneren des Ofens zu zirkulieren.



	MICU	CULT	MACU	CUBE	TUBE HOLZ	TUBE KUNSTSTOFF
BRUTTO/NETTO LEISTUNG KW	19 kW	36/22 kW	40/30 kW	48/35 kW	60/42 kW	60/42 kW
AUFWÄRMZEIT FÜR CHILL *	3 h	x	x	x	x	x
AUFWÄRMZEIT FÜR TINY/WOODY TINY *	2,5 h	1,5 h	x	x	x	x
AUFWÄRMZEIT FÜR BADEFÄSSER DER GRÖSSE M *	x	2,5-3 h	2-2,5 h	1,5-2 h	1,5 h	1,5 h
AUFWÄRMZEIT FÜR BADEFÄSSER DER GRÖSSE L *	x	x	x	2-3 h	2 h	2 h
BRENNSTOFF	Holz, Holzkohle	Holz, Holzkohle	Holz, Holzkohle	Holz, Holzkohle	Holz, Holzkohle	Holz, Holzkohle
DURCHMESSER DES SCHORNSTEINS IN MM	120	120	150	150	150	150
WASSERVOLUMEN, L	22 l	54 l	79 l	80 l	76 l	76 l
AUßENMAßE B X H X T	340 x 400 x 565	340 x 580 x 678	450 x 580 x 600	450 x 580 x 600	727 x 700 x 687	693 x 700 x 687
MAßE DES FEUERRAUMS B X H X T	279 x 338 x 494	279 x 186 x 569	279 x 186 x 569	279 x 285 x 569	348 x 248 x 569	348 x 248 x 569
STANDARD IN DEN MODELLEN	Woody Tiny Chill	Breezy Tiny Hazy Family M	Steady Family M	Woody M Steady Family L Pearly	Woody L Woody XL	Family L
FUNKTIONSPRINZIP	freie Zirkulation	freie Zirkulation	freie Zirkulation	freie Zirkulation	freie Zirkulation	freie Zirkulation
LUFTKLAPPE	Zubehör	Zubehör	Zubehör	Standard	Standard	Standard
VERBINDUNG ZUM BADEFASS	Ø 75 mm	Ø 75 mm	Ø 75 mm	Ø 75 mm	Ø 75 mm	Ø 75 mm
GEWICHT	19 kg	36 kg	39 kg	42 kg	50 kg	50 kg

Die Außenmaße der Öfen beinhalten auch Befestigungsösen und überstehende Teile.

*Die hier angegebenen Heizzeiten sind Schätzungen, die auf praktischen Tests beruhen. Die tatsächliche Zeit variiert je nach den vorherrschenden Bedingungen: der Qualität, Größe und Feuchtigkeit des verwendeten Brennholzes, der Stärke des unterhaltenen Feuers und der Frequenz der Zuführung von Brennholz.

So beheizen Sie Ihr Badefass

Die von Kirami gefertigten externen Öfen sind qualitativ hochwertig und einfach zu bedienen. Zünden Sie das trockene und passend zerkleinerte Holz mit einem Feueranzünder an. Halten Sie die Temperatur konstant hoch, so dass sich weniger sichtbarer Rauch bildet. Das Aufheizen geht am effektivsten vonstatten, wenn das Badefass mit einer Abdeckung verschlossen wurde und das Feuer im Ofen auf möglichst hoher Flamme brennt. Stellen Sie vorab sicher, dass sich in der Nähe des Feuers oder darunter keine leicht entzündlichen Materialien befinden. Der Ofen wird sich lediglich auf die Temperatur des Wassers aufheizen, denn ihn umgibt ein Wassermantel. Überprüfen Sie bitte dennoch, ob das Badefass mit ausreichend Wasser befüllt wurde.

Brandschutzblech

Brandschutzblech für Badefassöfen, das vor Funken schützt und ein echtes Plus in Sachen Brandschutz darstellt.

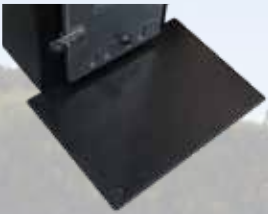

Anode-Stange

Die Magnesium Anode-Stange von Kirami schützt den Ofen vor Korrosion. Es empfiehlt sich, die Stange regelmäßig zu begutachten und bei Bedarf durch eine neue auszutauschen.



Schornsteinteile

Für die Schornsteine der Badefassöfen sind Verlängerungs- und Ersatzteile erhältlich. Es gibt zwei Schornsteingrößen: 120 /150 mm.



Ofentür mit Glasscheibe

Die als Zubehör erhältliche Ofentür mit Glasscheibe sorgt durch den direkten Blick auf das lodernde Feuer nicht nur für eine stimmungsvolle Atmosphäre, sondern erleichtert es Ihnen auch festzustellen, wann Sie wieder Holz nachlegen müssen. Erhältlich für die folgenden Ofenmodelle:

MICU, MACU, CULT und CUBE.

Tubtainer 2 - Heizgerät und Filteranlage

Einfach zu bedienendes, elektrisches Heizgerät für das Badefass und Filteranlage. Das System besteht aus einem elektrischen Heizgerät, einer Umwälzpumpe, einem Filter und einer Steuereinheit. Für die Aufrechterhaltung der Wassertemperatur werden je nach Außentemperatur nur einige Zehn-Cent-Stücke an Strom pro Tag verbraucht. Das Wasser im Badefass bleibt dank der integrierten, automatischen Filteranlage sogar wochenlang badetauglich, wenn die erforderlichen Wasserpflegemittel verwendet werden.

Tubtainer 2 hält die Wassertemperatur im Badefass einfach und kostengünstig bis zu Wochen lang aufrecht.

TUBTAINER 2	
HEIZLEISTUNG	2 kW
ENERGIEQUELLE	Strom
ABMESSUNGEN (L X B X H)	410 x 605 x 645 mm
GEWICHT	33 kg
VERWENDUNGSZWECK	Heizgerät und Filteranlage



Treppen & Getränkehalter

MADE IN +
FINLAND

Die von uns selbst entwickelten und produzierten Treppen und Getränkehalter bereiten Ihnen aufgrund ihrer hochwertigen Materialien viele Jahre lang Freude - selbst unter extremsten Witterungsbedingungen. Die stabile Bauweise der Treppen garantiert ein sicheres Einsteigen ins Badefass und die Getränkehalter sorgen für noch mehr Spaß und unvergessliche Bademomente. Einige Modelle sind auch einfarbig und in verschiedenen Materialvarianten erhältlich. Genauere Informationen finden Sie auf unserer Website: www.kirami.fi/de

Step-A-round



Stepin



Chill

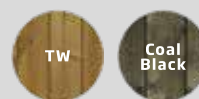

Family Treppe



Delux



Drink Arc



Getränkehalter
für 6 Getränke



Drink Arc
mit Gestell



Kirami Tubbar 2

TUBBAR 2 ist ein von Kirami entwickelter, eleganter schwimmender Getränkehalter. Die Getränkehalter von Kirami sind qualitativ hochwertig und benutzerfreundlich. Sie halten die aus dem Badewasser aufsteigende Wärme ab, Ihre Getränke bleiben angenehm kühl. Außerdem sorgen sie für kurzweiligen Spaß, wenn Sie zwischen den Badenden umherschwimmen. Niemand muss mehr Getränkenachschub holen gehen, denn die Drinks sind stets griffbereit. Eine clevere Innovation ist die Markierung der Abstellplätze. So weiß jeder, wo das eigene Glas steht, obwohl sich der Getränkehalter dreht und bewegt. Die mittige Abstellfläche für Flaschen hat einen Durchmesser von 11 cm und die rundherum gruppierten Abstellplätze für Gläser einen von 7,5 cm. Der Getränkehalter wurde in Finnland entwickelt und hergestellt.



Abdeckungen & Verschlüsse



Für alle Becken von Kirami ist auch eine passende Abdeckung erhältlich. Bei den meisten Becken haben Sie die Wahl zwischen einer Kunststoffabdeckung und einer Isolierabdeckung. Es gibt Modellvarianten sowohl für Hot Tubs mit externem Ofen als auch mit Innenofen. Die Abdeckung ist ein sehr nützliches Zubehör: Sie beschleunigt das Aufheizen des Wassers in Ihrem Badefass, hält dieses länger warm und hilft das Aufwärmen des Wassers am nächsten Tag zu optimieren. Die Abdeckung hält Schmutz aus dem Badefass fern und dieses bleibt auch dann sauber, wenn es leer ist. Darüber hinaus sorgt die Abdeckung für ein Plus an Sicherheit insbesondere für Familien mit Kindern und Haustieren. Zudem schützt sie das Innere des Beckens vor UV-Strahlung.

MADE IN +
FINLAND



Runde Abdeckung aus ABS-Kunststoff

Passend für Badefässer der Größe M mit 170 cm Durchmesser und externem Ofen. Die Kunststoffabdeckung wird zur Sicherheitsabdeckung, wenn das als Zubehör erhältliche Sicherheitsschloss hinzugekauft wird. Eine verschließbare Abdeckung sorgt für ein deutliches Plus an Sicherheit und verhindert beispielsweise, dass kleine Kinder in einem unbeaufsichtigten Moment ins Becken gelangen können.

Sicherheitsschloss

Als Zubehör zu den Kunststoffabdeckungen der Badefässer ist ein stabiles, mit einem Schlüssel verschließbares Sicherheitsschloss erhältlich.



Isolierabdeckungen

Die robusten Isolierabdeckungen mit Kunstleder-Oberfläche eignen sich für Kirami-Badefässer der verschiedensten Größen mit externem Ofen. Die an den Seiten der Abdeckung befindlichen Griffe erleichtern das Abheben und die generelle Handhabung. Zur Befestigung dienen vier praktische Riemen mit Schnallen und Sicherheitsverschlüssen, die stets mitgeliefert werden. Die Abdeckung wird gemäß des Standards EN 17125 als Sicherheitsabdeckung klassifiziert.

Perfekt durchdachte Details



Champagne

Soft Beige

Polar Blue

Casual Gray

LED-Beleuchtung

Die werkseitig eingebaute LED-Beleuchtung erzeugt in der Abenddämmerung eine zauberhafte Atmosphäre.



Zwischenraumbrücke

Das Set enthält die erforderlichen Teile für die Montage des Ablassventils zwischen Außenofen und Badefass. Das Ablassventil von Kirami ist nicht enthalten.

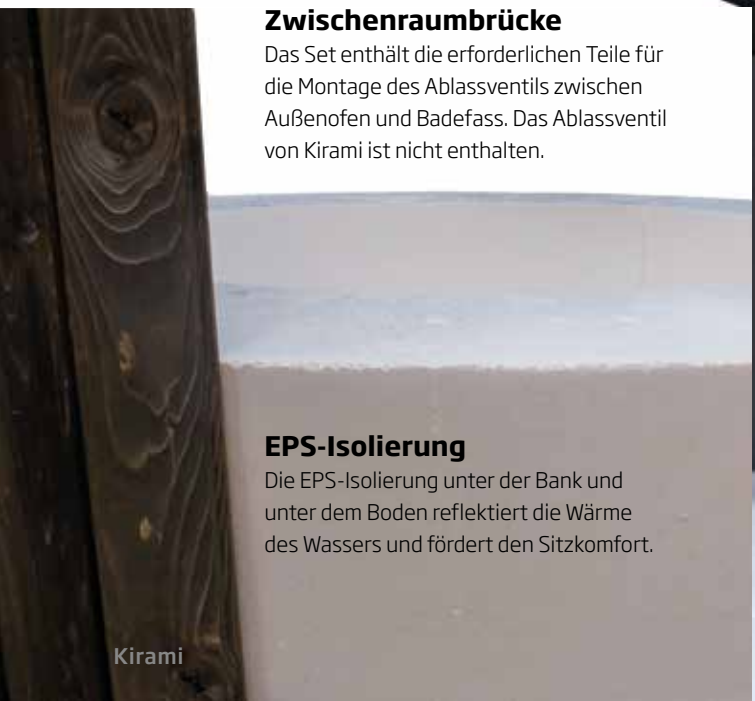

EPS-Isolierung

Die EPS-Isolierung unter der Bank und unter dem Boden reflektiert die Wärme des Wassers und fördert den Sitzkomfort.



Schlauchsets

Schlauch- und Durchführungssets, mit denen Sie externe Filteranlagen oder Heizgeräte an Kirami-Badefässern befestigen können. Zusätzliche Schläuche und sonstiges Zubehör wie Chemikalien erhalten Sie von uns je nach Bedarf.

Das Durchführungsset wird zum Anschließen des Filtersystems an Kirami-Badefässer genutzt neben dem Ofen (38 mm).



Zusatzisolierung

Für die mit einem Innenbecken aus Kunststoff ausgestatteten Badefässer bieten wir eine Zusatzisolierung für den Zwischenraum zwischen den Paneelen und dem Kunststoff-Innenbecken an. Es handelt sich dabei um einen 5 mm dicken Isolierschäum, der direkt im Werk bereits integriert wird, wenn Sie die Zusatzisolierung bestellt haben.

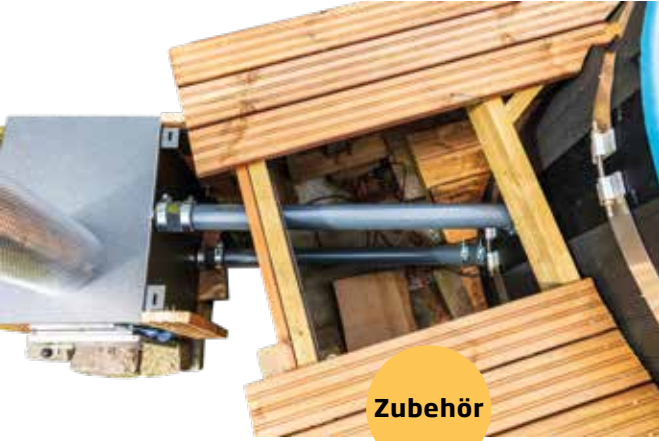

Zubehör

Verlängerungsrohrset für Ofen

Das Verlängerungsrohrset ist für Kiramis externe Öfen gedacht, wenn der Ofen weiter weg vom Badefass platziert werden soll.

Regelgitter

Das Regelgitter dient zum Einstellen der Luftzufuhr an der Ofenklappe. Es gehört bei den Öfen CUBE und TUBE bereits zur Standardausstattung. Als Zubehör können Sie es zu den Öfen MICU, CULT und MACU hinzubestellen.



Zubehör

Anode-Stange

Die Magnesium Anode-Stange von Kirami schützt den Ofen vor Korrosion. Die Stange wird im Ofen an der dafür vorgesehenen Stelle mit Schrauben befestigt, sollte regelmäßig überprüft und falls nötig ausgetauscht werden.



Schornsteinteile

Zu jedem Badefass gehört ein Schornsteinpaket. Zusätzlich sind Verlängerungs- und Ersatzteile erhältlich

200 cm (Länge), 150 mm (Durchmesser)
150 cm (Länge), 120 mm (Durchmesser)



Zubehör

Brandschutzblech

Brandschutzblech für Badefassöfen, das vor Funken schützt und ein echtes Plus in Sachen Sicherheit darstellt.



Zubehör

Ofentür mit Glasscheibe

Die als Zubehör erhältliche Ofentür mit Glasscheibe sorgt durch den direkten Blick auf das lodernde Feuer nicht nur für eine stimmungsvolle Atmosphäre, sondern erleichtert es Ihnen auch festzustellen, wann Sie wieder Holz nachlegen müssen. Erhältlich für die folgenden Ofenmodelle:

MICU, MACU, CULT und CUBE.



Wasserpflege

So halten Sie das Badewasser sauber

Das Wasser muss nicht jedes Mal nach dem Baden ausgetauscht werden, aber wenn Sie das gleiche Wasser erneut verwenden wollen, dann müssen Sie ein besonderes Augenmerk auf die Wasserhygiene legen.

Die Wasseraufbereitung besteht aus zwei Teilbereichen:

- Physikalische Wasseraufbereitung mit Hilfe einer Sandfilteranlage
- Chemische Wasseraufbereitung durch eine Zugabe von Wasserpflege-Produkten

Filterung

Die Aufgabe des Filters ist es, das Wasser von Staub, Blättern, Schmutz und anderen Unreinheiten zu befreien. Dies geschieht, indem das Wasser des Badefasses durch den Filter strömt. In kleinen Becken werden meist Filterpatronen eingesetzt. Zudem gibt es leistungsfähigere Massenfiter, bei denen entweder Filtersand oder Filterfasern zum Einsatz kommen.

Wasseraufbereitung

Die chemische Reinigung von Badewasser kann mit verschiedenen Chemikalien erfolgen. Bei Verwendung von Chlor oder Aktivsauerstoff sollte der pH-Wert des Wassers regelmäßig gemessen und mit pH- und pH + -Granulat eingestellt und gehalten werden. Zusätzlich können Chemikalien eingesetzt werden, um Algenwachstum zu verhindern und das Wasser zu klären. Mit unseren Biocool-Produkten ist die Wasserreinigung sehr einfach, da die Mittel auch bei unterschiedlichen pH-Werten sehr effizient ihre Wirkung entfalten und Sie keine Messungen des pH-Werts durchführen müssen.

Reinigung

Es ist wichtig, das Badefass sauber zu halten, wenn es nicht in Betrieb ist. Mit den neuen Reinigungsmitteln von Kirami lässt sich Ihr Badefass leicht und schnell reinigen.



WASSERHYGIENE



Tubtainer 2 Heizgerät & Filteranlage
Nutzerfreundliches Elektroheizgerät mit Filteranlage zur Aufrechterhaltung der Wassertemperatur Ihres Badefasses. Das Wasser im Hot Tub bleibt sogar mehrere Wochen lang badetauglich dank Tubtainer 2 bei Verwendung der passenden Reinigungsmittel.



BIOCOOL

MADE IN SWEDEN



BioCool bietet schonende, einfache und effiziente Produkte für sauberes Wasser, die gut und sicher sind für Mensch und Umwelt. Biocool beteiligt sich am gesellschaftlichen Kampf zur Reduzierung des Einsatzes von Chlor und Antibiotika.

Biocool Disinfect my pool

Einfach anzuwendendes, wirkungsvolles Flüssigdesinfektionsmittel für Badewasser

- Geruchlos, in der Natur leicht abbaubar.
- Komplett chlorfrei – es sind keinerlei gesundheitsschädliche Chlorverbindungen enthalten.
- Funktioniert bei jedem pH-Wert, ohne dass die Wirkung nachlässt.
- Leicht zu dosieren direkt aus der Flasche mit Hilfe des Dosierungsmoduls.
- Ersetzt Chlor, Schockchlor, Algenmittel sowie die pH-Messung und Einstellung.



Biocool Clear my pool water

Biocool Clear my pool water -Flockungsmittel

- Hilft dabei kleine Partikel zu entfernen, die das Wasser "milchig" und trüb aussehen lassen.
- Für den Filter sonst zu kleine Partikel werden zu Flocken zusammengefügt, so dass auch sie gefiltert werden können.



Biocool Clean my pool filter

Reinigungsmittel für Poolfilter

- Biocool Clean my poolfilter reinigt die Filterpatrone durch Einweichen, ohne Reiben.
- Beseitigt Schmutz und schädliche Mikroorganismen wie Bakterien, Parasiten und Pilze.
- Die regelmäßige Reinigung der Filterpatrone stellt eine konstant hohe Wasserqualität im Badefass sicher.



Biocool Shock my spa system

Allzweckreiniger für Wannen, Schlauch- und Rohrsysteme

- Empfohlene Anwendung 3-5 Mal/Jahr vor dem Wasserwechsel.
- Verringert die Entstehung von Biofilm und Ablagerungen und verbessert somit die Qualität des Badewassers.
- Eine Dose (1000 g) reicht für ein System mit 1000 Litern Wasser.
- Umweltfreundlich, chlorfrei und leicht biologisch abbaubar.



Lesen Sie sich für eine sichere Anwendung der Produkte vor dem Gebrauch aufmerksam die Hinweise und Produktinformationen durch.

Alle Biocool-Wasserpflegetechnikprodukte sind frei von Chlorverbindungen, die Aktivchlor freisetzen, und erzeugen somit keine gesundheitsschädlichen Chloramine.

Setzen Sie auf Sauberkeit, investieren Sie in einen Filter.

Maßgeblich für die Sauberkeit des Badewassers ist neben Wasserpflege-Produkten eine ordentliche Filteranlage, die Schmutzpartikel aus dem Wasser entfernt. Durch das Zusammenspiel dieser beiden Komponenten lässt sich das Badewasser noch länger nutzen. Nach dem Gebrauch ist es wichtig, sich um die Sauberkeit des Badefasses zu kümmern. Hierfür hält Kirami seine eigenen, hochwertigen Reinigungsmittel bereit.

FILTER



Massenfilter MF250

Hocheffiziente Massenfilter für kleine Becken. Hochwertige Filter reinigen das Wasser von Staub, Laub, durch das Baden verursachte Verschmutzungen und anderen Verunreinigungen.



CF23 Patronenfilter

Ein effektiver externer Patronenfilter, der sich prima für die Nutzung mit einem Kirami-Badefass eignet. Die Patrone kann mit fließendem Wasser gewaschen und ausgespült werden und - falls nötig - ausgetauscht werden.



Tubtainer 2 Heizgerät und Filteranlage

Nutzerfreundliches Elektroheizgerät mit Filteranlage zur Aufrechterhaltung der Wassertemperatur Ihres Badefasses. Das Wasser im Hot Tub bleibt sogar mehrere Wochen lang badetauglich bei einer Nutzung von Tubtainer 2 im Zusammenspiel mit den passenden Reinigungsmitteln.



Einhängefilter SI 2000

Schwimmender, kompakter Filter für den Rand Ihres Kirami-Badefasses. Eine ausgezeichnete Wahl für jeden, der einen günstigen und nutzerfreundlichen Filter benötigt.

REINIGUNGSMITTEL FÜR BECKEN UND OFEN



Bio-Reiniger, 5 l Konzentrat

Biologisch abbaubares Reinigungsmittel für Badefässer, Saunen und zur Fettentfernung.



Bio-Reiniger, 0,5 l Spray

Fertig verdünntes, biologisch abbaubares Reinigungsmittel für Badefässer, Saunen und zur Fettentfernung.



Rußentferner, 0,5 l Spray

Zur Entfernung von Ruß und fest sitzendem Schmutz aus dem Ofen von Badefässern, aus Kaminen und Feuerstellen.

Pflege des Badefasses



Q: Welche Lebensdauer haben Badefässer?

A: Die Lebensdauer des Kunststoffs beträgt über 15 Jahre, aber bei den Holzteilen (Paneelen) ist mit der Zeit naturgemäß ein Verschleiß zu beobachten. Die Lebensdauer eines Badefasses aus Holz beträgt etwa 5-10 Jahre, je nachdem, wie gut es gepflegt wird (Reinigung, Ölen und gutes Auslüften).

Q: Ist ein Badefass aus Kunststoff leichter sauber zu halten als eines aus Holz?

A: Kunststoff lässt sich leichter reinigen, da sich Schmutz und Unreinheiten von der glatten Oberfläche leichter entfernen lassen.

Q: Wie pflege ich die Innenfläche des Badefasses?

A: Die Innenfläche sollte regelmäßig mit Reinigungsmittel (z.B. Kirami Biopesu) gereinigt, danach ausgespült und gründlich getrocknet werden. Die Innenfläche eines Holzfaßes muss sorgfältiger gereinigt werden als Kunststoff. Sie sollte aber nicht zu stark gescheuert werden, damit keine Kratzer entstehen.

Q: Kann ich die Innenfläche des Holzbadefasses mit Holzöl behandeln?

A: Die Innenfläche von Holzbadefässern sollte nicht mit Öl oder anderen Mitteln behandelt werden, da diese beim Aufheizen ins Badewasser gelangen. Die Außenpaneele können mit verschiedenen Holzölen oder Glanzfarben bearbeitet werden. Diese können Sie sowohl mit Wasser als auch mit Lösungsmittel verdünnen. Das heißt, fast alle in Baumärkten erhältlichen Holzpflegemittel sind hierfür geeignet.

Q: Wie pflege ich die Außenfläche des Badefasses?

A: Gebeizte Flächen sowie Flächen aus Thermo- und Fichtenholz können mit Holzöl behandelt werden, solange auf der Fläche keinerlei Rückstände verbleiben, welche die Paneele beschädigen könnten, wenn sich das Holz ausdehnt oder zusammenzieht. Für Thermoholz und gebeizte Fichtenpaneele kann wasserverdünnendes Holzöl im geeigneten braunen Farbton verwendet werden. Kompositpaneele müssen ab und zu abgewaschen werden, benötigen ansonsten aber keine Pflege. Thuja-Paneele werden mit Paraffinöl behandelt. Für die Dauer der Pflege der Paneele des Badefasses können Sie die Außenringe abnehmen oder mit Tape abkleben. Entfernen Sie direkt nach der Behandlung etwaige Spritzer.

Q: Warum ist ein Badefass aus Kunststoff eine gute Alternative?

A: Kunststoff ist ein homogenes und sehr verschleißfestes Material. Die Oberfläche von Kunststoff ist schmutzabweisend und lässt sich leicht und schnell reinigen. Hierfür können Sie einen Hochdruckreiniger verwenden. Kunststoff ist wartungsfrei, langlebig und UV-beständig. Das Material hält jeder Witterung stand. Es ist umweltfreundlich und recycelbar.

Q: Wie oft sollte ich das Badewasser austauschen?

A: Benutzt eine ganze Familie das Badefass, dann wird der Austausch des Badewassers nach 1-2 Tagen empfohlen. Werden Filter und Reinigungsmittel richtig eingesetzt, kann das Wasser sogar bis zu 1-3 Monate genutzt werden. Verwenden Sie immer Desinfektionschemikalien, wenn das Badewasser mehr als einmal genutzt werden soll.

Kirami - wegweisend auch bei der Sicherheit

Kirami war der einzige finnische Badefasshersteller, der aktiv an der Entwicklung des neuen, EU-weiten Standards EN 17125 mitgewirkt hat, der sich auf die Sicherheitsanforderungen und Prüfmethode für in Privathaushalten genutzte Badefässer bezieht. Für Kirami ist vor allem die Sicherheit von Kleinkindern wichtig, die bei der Entwicklung der Standards im Mittelpunkt stand.

An der Entwicklungsarbeit waren neben Unternehmen aus der Branche auch für die Sicherheit zuständige Behörden wie etwa Tukes und weitere europäische Institutionen beteiligt. Der Standard berücksichtigt Sicherheitsaspekte, technische Details, Qualität und verschiedene Richtlinien. Sie als Kunde können sich auf die Sicherheit des Produkts verlassen, wenn Sie ein dem Standard entsprechendes Badefass kaufen.

So erfüllen wir die Anforderungen des Standards

Abdeckung

Der Standard legt ein besonderes Augenmerk auf die Sicherheit von Kindern. Die Badefassabdeckung ist der effektivste Weg, um zu verhindern, dass Kinder unbeaufsichtigt den Hot Tub betreten. Letztendlich liegt die Verantwortung für die Sicherheit der Kinder jedoch bei den Erwachsenen, welche sich in der Nähe des Badefasses aufhaltende Kinder beaufsichtigen und sicherstellen müssen, dass der Deckel verriegelt ist, wenn das Badefass unbeaufsichtigt bleibt.

Zu allen Kirami-Badefassmodellen ist eine hochwertige und einfach zu handhabende Abdeckung erhältlich, die mit einem Sicherheitsverschluss ausgestattet werden kann. Die Abdeckung bringt neben der Sicherheit noch weitere Vorteile mit sich.

- Verhindert, dass Kinder unbeaufsichtigt den Hot Tub betreten.
- Schützt das Becken vor Schmutz und UV-Strahlung.
- Beschleunigt das Aufheizen des Badewassers.
- Hält das Wasser länger warm.
- Optimiert das erneute Aufwärmen des Wassers am nächsten Tag.



Treppen

Der Standard setzt voraus, dass ein sicherer Einstieg ins Badefass ebenso gewährleistet wird wie ein sicheres Aussteigen.

In der Regel werden hierzu externe Treppen benötigt, deren Anschaffung natürlich letztendlich im eigenen Ermessen des Endkunden liegt. Kirami bietet für jedes Badefass aus dem Sortiment

verschiedene Treppenvarianten an.

- Steigen Sie sicher in das Badefass ein und wieder heraus.



Gitter

Eine der wichtigsten Sicherheitsanforderungen des Standards ist, dass sich in den Badefässern keine Öffnungen befinden dürfen, in die Hände, Finger, Füße, Zehen oder Köpfe unter Wasser geraten könnten. Bei Kiramis Badefässern wurden solche Öffnungen mit Schutzgittern versehen.

- Die Gitter erhöhen die Sicherheit, indem Finger oder Zehen nicht eingesogen werden können.
- Weniger Schmutz kann in den Wasserkreislauf gelangen.



Thermometer und Mischpaddel

Der Standard setzt voraus, dass der Nutzer die Temperatur des Badewassers im Badefass im Auge behält, um sicherzustellen, dass die Temperatur beim Baden im Hinblick auf die Sicherheit unbedenklich ist. Das gelingt mit verschiedenen Thermometern.

Vor dem Messen der Temperatur ist es ratsam, das Wasser zu mischen, damit sich das heie Oberflchenwasser mit dem khleren Wasser darunter vermischt und die Messwerte korrekt sind. Mit dem Mischpaddel von Kirami beispielsweise geschieht das problemlos. Kontrollieren Sie die Wassertemperatur vor dem Betreten des Badefasses nochmals mit dem eigenen Ellbogen!

- Durch das Vermischen des Wassers wird eine gleichmige Wassertemperatur sichergestellt.
- Das Thermometer zeigt an, wann das Wasser die richtige Temperatur erreicht hat.

Hitzeschutz, Schornsteinhaube und Funkenschutzplatte

Der Standard zielt auch darauf ab, die Brandsicherheit von Badefssern und Schornsteinen zu gewhrleisten.

Der Hitzeschutz und die Schornsteinhaube sowie die Funkenschutzplatte frdern den Brandschutz. Selbstverstndlich stellt Kirami Ihnen alle dem Standard entsprechenden Richtlinien zu Mindestsicherheitsabstnden im Sinne des Brandschutzes bereit. Zudem werden die fen von Kirami generell nicht so hei, wenn das Anheizen gem der Anweisungen durchgefhrt wird, der Hot Tub also vorab mit Wasser befüllt wird. Dank der Schwerkraftzirkulation des Wassers khlt dieses den Ofen aus Aluminium.

- Der Hitzeschutz schtzt Sie vor dem aufgeheizten Schornstein
- Die Schornsteinhaube verringert den Funkenflug in die Umgebung
- Die Funkenschutzplatte verhindert, dass glhende Kohle auf den leicht entflammaren Boden fllt



Beachten Sie bitte die vorgeschriebenen Mindestabstnde von mit Holz beheizten Badefssern zu entzndlichen Objekten.

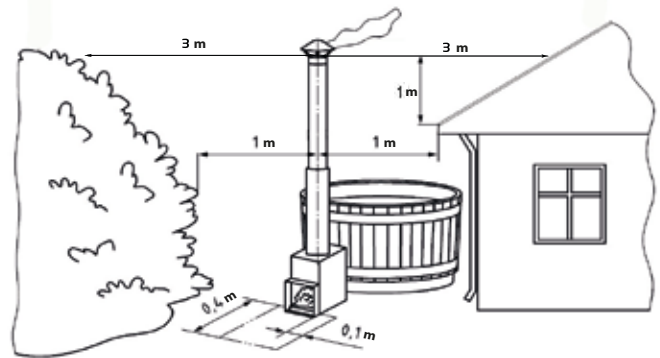

Wasserhygiene

Der Standard verlangt, dass sachgeme Anleitungen fr die Wasserreinigung verfgbar sind, die der Nutzer leicht befolgen kann. Zustzlich zu den Anleitungen ist bei Kirami eine ganze Serie an Wasserpflegeprodukten erhltlich. Fragen Sie bei Ihrem Kirami-Hndler danach!

Langlebige, rckverfolgbare und recycelbare Materialien

Der Standard befasst sich auch mit den Fertigungsmaterialien und der allgemeinen Qualitt der Produkte.

Kirami-Badefsser sind ebenso wie die Produkte der Outstanding-Serie auf Langlebigkeit ausgelegt und alle Badefsser haben eine Garantie von zwei Jahren. Alle Materialien des Badefasses sind recycelbar. Ofen und Ventile wandern zum Metallrecycling. Die Holz-, Gummi- und Kunststoffteile lassen sich entweder recyceln oder zur Energiegewinnung nutzen. Das Trennen der einzelnen Materialien kann durch das Zerlegen des Badefasses in seine Bestandteile erleichtert werden. Diese Manahmen knnen die Abfallentsorgung erleichtern und Ihre Entsorgungsgebhren senken.

- Sie knnen sich auf unsere Garantie zu 100 Prozent verlassen.
- Ersatzteile und Zubehr fr Ihr Badefass sind auch nach Jahren noch erhltlich.
- Sie knnen Ihr Kirami-Badefass mit einem guten Gefhl austauschen.



Sichere Bademomente

Nachfolgend finden Sie Erklärungen für die sicherheitsrelevanten Symbole, die Ihnen bei der Nutzung Ihres Badefasses begegnen werden.



Befüllen Sie das Badefass bis zum Mindestfüllstand mit Wasser, d.h. ca. 5 cm über dem oberen Rohr des Ofens, bevor Sie mit dem Aufheizen beginnen.

- Lesen Sie die Bedienungsanleitung und die Sicherheitshinweise vor dem Gebrauch.
- Behalten Sie Kinder im Auge, während diese sich im Badefass befinden.
- Ins Badefass springen verboten!
- Stecken Sie Ihre Finger nicht in die Öffnungen des Badefasses.
- Vorsicht heiße Oberfläche!



Kiramis Kooperationspartner: Schauspieler Ville Haapasalo und Erfinder Janne Käpylehto.

Kirami

Kirami FinVision -Saunen



Kirami FinVision -Saunen respektieren die alten finnischen Traditionen. Sie bringen alle Elemente mit, die eine Sauna und das Saunieren entspannend und geradezu magisch werden lassen - und noch viel mehr. Das Interieur mit seiner gemütlichen Atmosphäre zieht alle Entspannungssuchenden in seinen Bann, und das große Panoramafenster bringt Ihnen die Natur nahe. Kirami FinVision -Saunen bieten buchstäblich eine neue Perspektive des Saunierens.

Entworfen von Kunstschreiner Mika Pitkänen, sind die Saunen ein Musterbeispiel für das Ergebnis qualitativ hochwertiger Handwerksarbeit. Die Sauna selbst ist ein komplettes, lediglich noch an seinen Bestimmungsort zu platzierendes Modul und die Stromversorgung erfolgt ganz bequem nach dem "Plug and Play"-Prinzip. Praktische Details sind unter anderem die vorinstallierte, stimmungsvolle LED-Beleuchtung und die heraushebbaren Bänke für eine einfache Reinigung.

Alle Kirami FinVision -Saunen sind isoliert, was sie energieeffizient und ideal auch für kältere Regionen macht. Die Isolierung beschleunigt zudem das Aufheizen und trägt zur Erhaltung der Wärme in der Sauna bei.

Kirami FinVision -Sauna Original



Das große, rauchgraue Fenster aus gehärtetem Thermoglas verleiht der Sauna ein Gefühl von Großzügigkeit und Weite. Außerdem wird dadurch die Energieeffizienz der Sauna verbessert. Die in der gleichen Farbgebung wie das Fenster gehaltene Glastür ist mit einem Magnetverschluss ausgestattet, der ein leichtes Öffnen und Schließen der Tür ermöglicht und diese fest verschließt. Die Tür befindet sich standardmäßig auf der rechten Seite der Sauna und öffnet rechtsseitig. Die Tür kann auch spiegelbildlich auf die linke Seite der Sauna gewechselt werden mit einer entsprechend linksseitigen Öffnung. Diese Sonderwünsche müssen bei der Bestellung der Sauna gesondert angegeben werden.

M

x 4-6

Die geräumige, aber kompakte Kirami FinVision -Sauna Original hat eine Fläche von 5,3 Quadratmetern und eine Höhe von rund 2,6 Metern. Die Sauna ist für 4-6 Personen ausgelegt. Die Außen- und Innenwände der Sauna bestehen aus grau behandeltem finnischen Nadelholz. Die lebendige Optik der Außenverkleidung entsteht durch die ineinander greifenden, zugesägten Bretter. Die dunklen Wände im Inneren schaffen eine angenehm schummrige Atmosphäre, in der es sich wunderbar entspannen lässt. Die hellgrauen Saunabänke bilden einen eleganten Kontrast zu den dunklen Innenwänden, während die unter den Bänken angebrachte LED-Beleuchtung die besondere Atmosphäre der Sauna noch verstärkt. Die Saunabänke können zur Reinigung und Wartung leicht herausgenommen werden. Die FinVision -Sauna Original von Kirami können Sie mit einem elektrischen oder holzbeheizten Ofen, mit einem Verdampfer oder ganz ohne Ofen bestellen.

Rustic
GrayDeep
Gray

Passend zur Sauna ist auch eine Umkleidekabine erhältlich, die mit einer Sitzbank, einer LED-Beleuchtung und einer Garderobe ausgestattet werden kann.

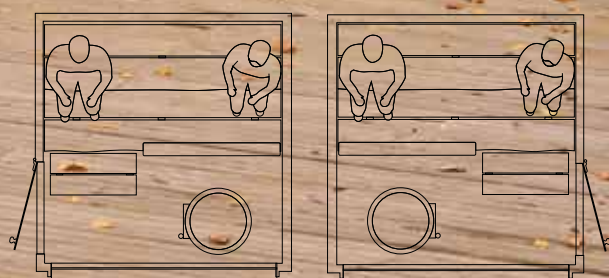

Die Sauna kann auch in spiegelverkehrter Form angefertigt werden.

	ORIGINAL
LÄNGE	2300 mm
BREITE	2300 mm
HÖHE	Transporthöhe 2580 mm, Fertige Höhe 2625 mm
VOLUMEN	Innen: 8,9 m ³ Außen: 13,5 m ³
OFENTYP	Harvia Legend 240 / Harvia Cilindro XE 9kW / Harvia Virta Combi HL110S 11 kW
MATERIAL DER AUSSENFLÄCHE	Fichtenfurnierholz und zugesägtes Fichtenholz
MATERIAL DER INNENFLÄCHE	Fichtenfurnierholz und zugesägtes Fichtenholz
PERSONENZAHL	4-6
LIEFERUNG	Die Sauna wird montiert geliefert, abgesehen vom Dach, welches vor Ort installiert wird.

Kirami FinVision -Sauna Nordic misty



Die Kirami FinVision -Sauna Nordic misty ist mit dem eleganten schwarzen Harvia Virta Combi Verdampfer erhältlich, der für Saunadüfte und -säckchen eigene Plätze bietet. Der Ofen kann auch als herkömmlicher Elektro-Ofen benutzt werden ohne Dampf. Optional ist auch ein Infrarotelement erhältlich. Die LED-Beleuchtung der Sauna ist mit demselben Bedienfeld Xenio Combi CX110C verbunden, mit dem Sie auch den Ofen steuern. Passend zur Sauna ist auch eine Umkleidekabine erhältlich, die mit einer Sitzbank, einer LED-Beleuchtung und einer Garderobe ausgestattet werden kann. Die Nordic misty -Saunen sind immer isoliert und werden komplett vormontiert geliefert.

M

x 4-6

Die fertig oberflächenbehandelte Kirami FinVision -Sauna Nordic misty wird aus zeitlosen schwarzen Fichtenpaneelen und wärmebehandelter Espe gefertigt. Die klaren Linien und der schnörkellose Stil passen in jeden Garten. Die Sauna hat eine Fläche von 5,2 Quadratmetern und eine Höhe von 2,55 Metern und ist für 4-6 Saunierende ausgelegt. Die Bänke und Innenflächen der Sauna wurden optisch ansprechend gestaltet. Die dunkle Farbe und der Duft der Espe schaffen eine sanfte und einladende Atmosphäre. Die an der Unterseite der unteren Bank und an der Oberseite der Rückenlehne angebrachte LED-Beleuchtung trägt zur besonderen Atmosphäre der Sauna bei. Dank der großen Glasflächen kommt auch die Natur ganz nah an Sie heran. Das doppelt verglaste, aus grauem, gehärtetem Thermoglas gefertigte Fenster verbessert die Energieeffizienz der Sauna und das Argon zwischen den Scheiben erhöht die Isolierung. Die Glasoberfläche ist auf der Außenseite verspiegelt.

Deep
BlackTW
Aspen

Gesamte Stromversorgung bequem nach dem "Plug and Play"-Prinzip.



Die Sauna kann auch in spiegelverkehrter Form angefertigt werden.

	NORDIC MISTY
LÄNGE	2300 mm
BREITE	2250 mm
HÖHE	2550 mm
VOLUMEN	Innen: 8,1 m ³ Außen: 12,9 m ³
OFENTYP	Harvia Virta Combi HL110S 11 kW
MATERIAL DER AUSSENFLÄCHE	Schwarze Fichtenpaneele
MATERIAL DER INNENFLÄCHE	Wärmebehandelte Espe
PERSONENZAHL	4-6
LIEFERUNG	Die Sauna wird montiert geliefert.



Die Kirami FinVision -Sauna ist nicht nur ein Genuss für alle Sinne, sondern auch einfach zu benutzen und instand zu halten.

Die herausnehmbaren Bänke sorgen dafür, dass sich die Sauna schnell und mühelos reinigen und sauber halten lässt.

Die hochwertigen Öfen von Harvia garantieren die bestmöglichen Aufgüsse. Sie haben die Wahl zwischen Elektroöfen und holzbefeuerten Öfen, wobei sich beide Varianten durch eine hochwertige Verarbeitung und eine außergewöhnlich attraktive Optik auszeichnen.

Der Harvia Virta Combi-Verdampfer zaubert herrlich weiche und feuchte Aufgüsse. Das multifunktionale Bedienfeld Xenio Combi CX110C liefert alle wichtigen Informationen und kann auch zur Steuerung der LED-Beleuchtung der Sauna verwendet werden.

Die Oberflächenmaterialien der Sauna, die die finnische Natur widerspiegeln, sind eine wahre Augenweide.

Kirami FinVision – Schönheit und Funktionalität





Harvia Cilindro XE 9kW



Harvia Legend 240



Harvia Virta Combi



Xenio Combi CX110C -Steuergerät

Pflege der Sauna

F: Was sollte bei der Reinigung des Innenbereichs der Sauna beachtet werden?

A: Halten Sie die Sauna sauber und hygienisch, indem Sie diese oft genug reinigen. Generell empfehlen wir, sich vor dem Saunieren immer zu waschen. Die Verwendung von Saunaaufgaben schützt die Saunabänke und verbessert die Hygiene in der Sauna. Trotzdem sollte die Sauna regelmäßig ausgewaschen werden.

Entleeren Sie in einer Holzbeheizten Sauna vor dem Reinigen die Asche aus dem Ofen und kehren Sie die Rückstände vom Boden auf. Wir empfehlen die Verwendung von natürlichen Reinigungsmitteln wie Kiramis Biopesu zur Reinigung der Sauna. Spritzen Sie die Saunawände, die Bänke und den Boden nach der Reinigung gründlich mit Wasser ab. Achten Sie darauf, dass der Luftspalt unter den Saunabänken frei von Schmutz ist, damit die Luft während des Saunierens gut zirkulieren kann.



F: Wie oft sollten die Saunasteine ausgetauscht werden?

A: Es ist ratsam, die Steine regelmäßig auszutauschen, damit der Ofen ordnungsgemäß und reibungslos funktioniert. Es ist nicht notwendig, die Steine jedes Jahr zu wechseln, aber es ist eine gute Idee, sie herauszunehmen und wieder neu in den Ofen zu legen.

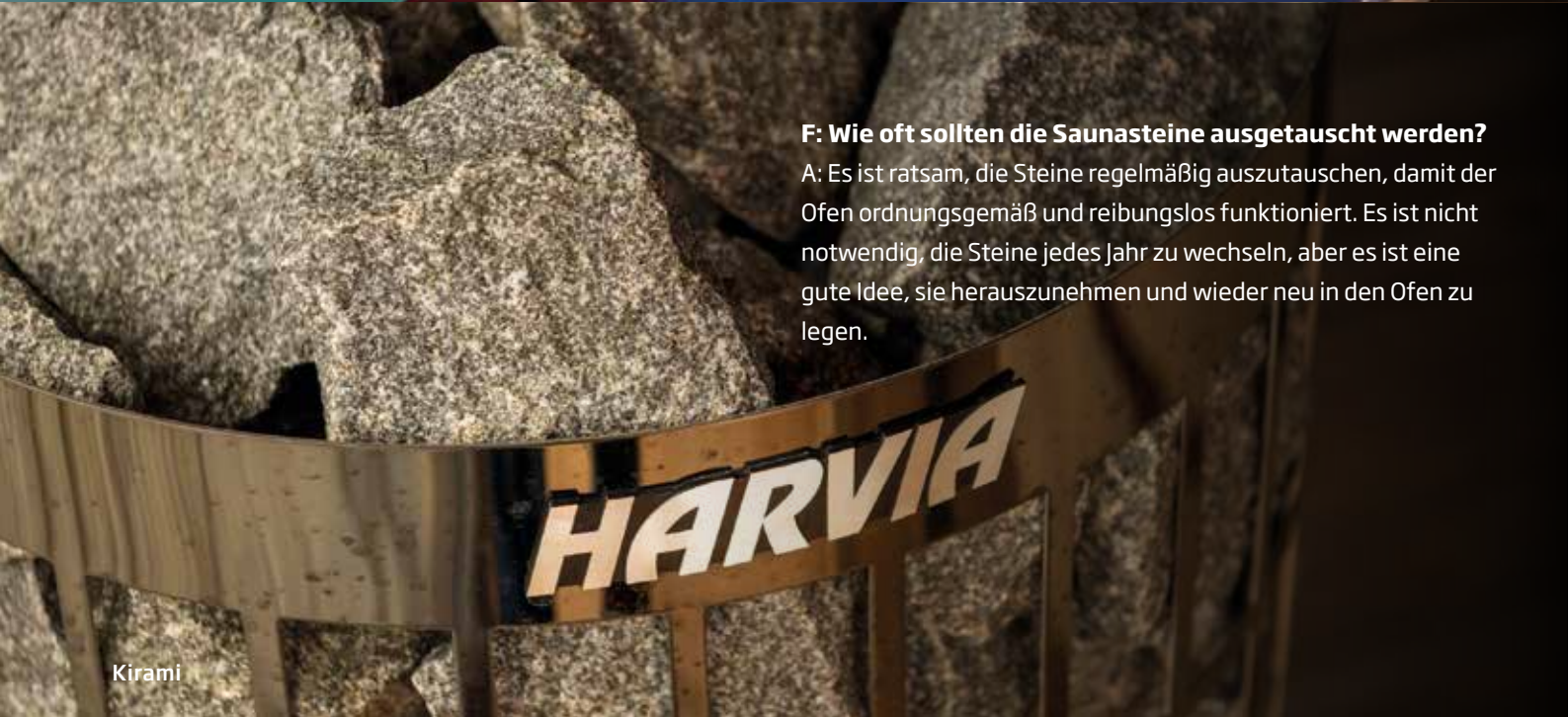



F: Muss ich die Innenflächen und Bänke der Sauna auf irgendeine Weise pflegen?

A: Die Bänke und Wände wurden so behandelt, dass sie feuchtigkeitsbeständig sind. Diese Behandlung kann bei Bedarf mit einem für den Innenbereich geeigneten, gebrauchsfertigen Holzöl erneuert werden. Das ursprünglich verwendete Holzöl können Sie bei Ihrem Kirami-Händler bestellen. Alternativ dazu können Sie auch für eine Verwendung in der Sauna geeignetes Holzöl, das in Baumärkten erhältlich ist, benutzen.



F: Wie pflege ich die Außenwände meiner Sauna?

A: Da es sich bei der Außenverkleidung der Sauna um ein natürliches Material handelt, das je nach Sonneneinstrahlung mit der Zeit ausbleicht, können die Wände bei Bedarf mit einem geeigneten Farbton behandelt werden. Im Werk werden die Wände mit einem Holzöl auf Wasserbasis behandelt, das Sie bei Ihrem Händler bestellen können. Alternativ ist die Verwendung von Holzölen für den Außenbereich aus dem Baumarkt möglich. Wenn Sie den ursprünglichen Farbton beibehalten wollen, sollten die Außenwände alle paar Jahre gebeizt werden.

Kirami FinVision Experience.

Aus Liebe zum Saunieren und Baden haben wir unsere eigene hochwertige Produktlinie mit Premium-Textilien und -Accessoires entwickelt und sie Kirami FinVision Experience genannt. Kirami FinVision Experience spiegelt unserer Meinung nach all das wider, worum es bei Kirami-Produkten im Kern geht: Erlebnisse, Genussmomente, Erfahrungen. Das Leben spielt sich im Hier und Jetzt ab und wir sollten es genießen können.



BADEMÄNTEL

Der zeitlos elegante Bademantel hat eine breite Kapuze und praktische Seitentaschen. Die Unisex-Bademäntel aus 100 % Baumwolle sind langlebig und waschbeständig. Sie sorgen weder für Juckreiz noch für Hautirritationen.

Kirami

BADETÜCHER

Die attraktiven und wunderbar weichen Waffelbadetücher aus 100 % Baumwolle sorgen für ein sanftes Abtrocknen nach dem genussvollen Sauna- oder Badevergnügen. Ein wahrer Luxusmoment im Alltag.



BADEHAUBEN

Ein Badehut oder Saunahut wärmt Ihren Kopf bei kühlen Temperaturen, hält im Sommer nervige Insekten davon fern und sorgt zu allen Jahreszeiten für lustige und kurzweilige Bademomente. In der Sauna wiederum schützt der Hut die Haare und die Kopfhaut vor der Hitze.



KULTURBEUTEL

Der in Kooperation mit Purje Clothing entwickelte Kulturbeutel wird in Finnland aus recyceltem Segeltuch und upgecycltem Leder handgefertigt. Dank des Kirami-Kulturbeutels ist alles, was Sie für die Sauna brauchen, immer gut sortiert und griffbereit.



SAUNAAUFLAGEN

Hochwertige und hautfreundliche Saunaauflage mit den Abmessungen 45x55 cm aus 100% Baumwolle. Behält ihre Form und Farbe von Wäsche zu Wäsche.



Outstanding

by **KIRAMI**

Wenn Jung und Alt zusammensitzen. Wenn das Feuer auf dem Grill lodert. Wenn alle sich nach entspannten Momenten im warmen Wasser des Hot Tubs auf die gemeinsame Mahlzeit freuen. Dann kann es nur ein unvergesslicher Abend werden.

MADE IN  FINLAND



IRON MONSTER

Iron Monster ist eine robuste, aus massivem gewalztem Stahl gefertigte Bratplatte. Darauf lassen sich beispielsweise saftige Steaks für eine ganze Gruppe in einem Durchgang zubereiten. Ein wirklich vielseitiges Utensil zur Essenszubereitung, das wie ein guter alter Herd funktioniert.

Iron Monster benötigt eine Feuerstelle, auf die es gestellt werden kann. Die beste Wahl für eine Feuerstelle ist der Roasty Boss Topf in Kombination mit dem erneuerten Standfuß aus rostfreiem Stahl. Zusammen bilden sie den Iron Monster Grill.

Der Steinkorb, der als Basis des Grills dient, kann entweder mit zur Umgebung passenden Steinen befüllt oder einfach als Rost belassen werden. Alle Bestandteile des Grills sind auch einzeln erhältlich.



Iron Monster Grill *Durchmesser 762 mm,
Höhe 625 mm*

ROASTY BOSS

Der Roasty Boss ist ein robuster Grill, der auch die Wünsche der anspruchsvollsten Grillmeister erfüllt. Für den Grill sind zahlreiche Zusatzausrüstungen wie z.B. Koch- und Bratplatten und verschiedene Roste erhältlich.

Der Roasty Boss ist Ihre rechte Hand für sommerliche Feste. Auf ihm lassen sich auch für viele Gäste Steaks zubereiten, während nebenan die Kartoffeln garen. Der Rahmen des Grills besteht aus wetterbeständigem Corten-Stahl, die anderen Teile aus rostfreiem Stahl.



Roasty Boss Topf



Roasty Boss



TRIHOLDY

Triholdy ist eine vielseitig einsetzbare Innovation, die es Ihnen ermöglicht, Ihrer Kreativität freien Lauf zu lassen. Durch die Kombination der dreieckigen Elemente errichten Sie auf Ihrer Terrasse z.B. individuell gestaltete Abgrenzungen, Raumteiler oder Zwischenlager für Brennholz. Bauen Sie in Ihrem Garten einen Sichtschutz, der zum Kirami-Stil passt oder einen Windschutz für Ihr Badefass. Triholdy lässt sich durch das Setzen verschiedener Kletterpflanzen in eine grüne Wand verwandeln. Die Dreiecke können auf dem Boden ausgelegt auch als Bepflanzungsunterlage dienen. In Innenräumen fungiert der Triholdy z.B. als Bücher- oder Weinregal. Oder haben Sie noch eine ganz andere Idee?



LEATHER PATRON

Wir möchten Ihnen gerne eine äußerst stilvolle und rustikale Schürze präsentieren: Leather Patron! Diese lederne Schürze wurde aus dickem und hochwertigem patinierten Leder gefertigt. Genau das Richtige für den ungekrönten König der Grillmeister und eine hervorragende Geschenkidee!



KINDLING CRACKER

Die Nutzung unseres Kindling Crackers ist eine einfache und sichere Methode, um Brennholz zu spalten. Das Gerät zeichnet sich durch eine hohe Lebensdauer aus, da es aus einem einzigen Gusseisenteil besteht und normalerweise lediglich gebürstet werden muss, um in Schuss zu bleiben.

Über einem offenen Feuer zu kochen und im Freien zu essen ist ein Genuss für alle Sinne. Das Buch "LET'S EAT OUT" von Spitzenkoch Jesse Söderlund ist eine Sammlung der besten Rezepte für Mahlzeiten im Freien.



TIPP:

Das beste Endergebnis beim Grillen erzielen Sie mit fertiger Outstanding-Kohle oder mit Birkenholzstücken!

Schauen Sie sich Rezeptvideos aus "LET'S EAT OUT" hier an!



KIRAMIS KOOPERATIONSPARTNER



VaLePa

VaLePa ist einer der erfolgreichsten finnischen Volleyballvereine, mit vier finnischen Meisterschaften in den letzten fünf Jahren und mehreren finnischen Pokalsiegen, der letzte im Jahr 2020.

Rauman Lukko

Rauman Lukko ist ein 1936 gegründeter Eishockeyverein, der zweimal finnischer Meister wurde (1963 und 2021) und im Laufe der Jahre eine Vielzahl von Medaillen gewann.

Katri Lyynerä

Junge und talentierte Skilangläuferin aus Vammala. Sie nahm an sechs Jugendweltmeisterschaften und seit 2017 an Wettbewerben für Erwachsene teil, darunter die Weltmeisterschaften in Lahti 2017.



Sie haben sich Luxus im Alltag verdient!

Die Produkte von Kirami Oy zeichnen sich stets durch eine hohe Verarbeitungsqualität aus. Kirami stellt seine Badefässer und Saunen aus hochwertigen und langlebigen Materialien her und bietet zahlreiche Optionen an, um den unterschiedlichen Vorlieben seiner Kunden gerecht zu werden. Zur Qualität gehören auch Wartungsfreundlichkeit und Funktionalität. Die Inbetriebnahme von Kirami-Produkten ist unkompliziert und einfach. Wir wollen unseren Kunden zu jeder Jahreszeit ein unvergessliches, hochwertiges Bade- und Saunaerlebnis bieten.

Kundenzufriedenheit ist unser Kapital!

Nützliche Informationen

Wie erhalte ich ein Kirami-Badefass?

Kirami arbeitet mit mehr als 460 Händlern weltweit zusammen. Sie finden den Händler in Ihrer Nähe auf unserer Website: www.kirami.fi/de.

Das Fass kann an die gewünschte Adresse geliefert werden. Vom Händler erhalten Sie ein Angebot für das von Ihnen gewählte Produkt.

Gebrauchsanweisungen

Jedes Badefass und jeder Ofen werden mit einer Gebrauchsanweisung geliefert. Sie können die neuesten Gebrauchsanweisungen auch von unserer Website herunterladen.

Registrierung des Produkts

Denken Sie daran, das von Ihnen erworbene Kirami-Produkt auf unserer Website zu registrieren. Durch die Registrierung erhalten Sie weitere nützliche Vorteile. Auf Wunsch erhalten Sie genau auf Ihr Produkt bezogene Verwendungstipps und Angebote. Außerdem erhalten alle, die ihr Kirami-Produkt registriert haben, ein kleines Geschenk von uns.

FAQ - oft gestellte Fragen

Neben unseren umfangreichen Gebrauchsanweisungen finden Sie unter FAQ auf unserer Website nützliche Daten und Tipps, die wir aus den am häufigsten von den Nutzern gestellten Fragen zusammengestellt haben.

Bitte wenden Sie sich an Ihren Händler, um weitere Informationen zu erhalten.

<https://www.kirami.fi/de/jalleenmyyjat>

Wir behalten uns das Recht vor, Änderungen vorzunehmen.



www.facebook.com/kiramioy



www.instagram.com/kiramioy



[Kirami Oy Youtube-Kanal](#)

www.kirami.fi/de



Warmer feelings.

Kirami Oy

Villiläntie 2, 32730 Sastamala,

Finnland

info@kirami.fi

www.kirami.fi/de

01/2022/5000